

50 years

Voller Stolz blicken wir auf die Vergangenheit, feiern in der Gegenwart & freuen uns auf die Zukunft!



1974

2001

2010

2024

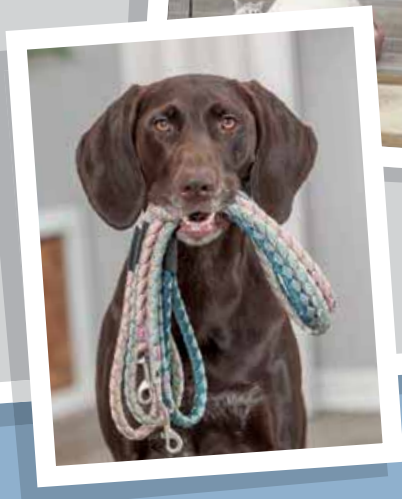

Unser neues Erscheinungsbild

Ab Sommer 2024 werden wir schrittweise unser neues Design etablieren – modern, sympathisch und voller Emotionen.

TRIXIE, Ihr Freund fürs Leben.

Neue Produkte, frische Farben

Wir präsentieren eine Vielfalt von neuen Produkten, die unser Sortiment erweitern. Gleichzeitig bringt unser Fashion-Boom frische und trendige Farben in unser Bestandssortiment.



Katalog 2024/2025

Ihre persönliche Kunden-Nr.:

Um Irrtümer zu vermeiden, bitten wir Sie, möglichst unter Angabe der Artikel-Nr. und Kunden-Nr. zu bestellen.

TRIXIE

1



Hund 1-298

1.0 Leinen/Halsbänder/Geschirre

Premium	2-16
Cavo	17-19
CityStyle	20-23
BE NORDIC	24-25
Soft Rope	26-27
Fusion/Moutain Rope/Comfort Soft	28-29
Schleppleinen	30-33
Welpenhalsbänder und -garnituren	34
BE NORDIC Lederleinen und -halsbänder	35
Lederleinen und -halsbänder	36-40
Halsbandanhänger/Hundeschleifen	41
JULIUS-K9®	42-43
flexi	44-47
Kettenwaren	48-49

1.1 Safer Life/Hundemode

Safer Life	50-55
Hundemode	56-76

1.2 Hundekotbeutel/Training

Hundekotbeutel und Zubehör	77-79
Maulkörbe/Ausbildungsgeschirre	80-82
Pfeifen/Clicker/Agility	83-87
Apportieren/Snack-Taschen	88-93
Snack-Taschen/Zubehör für jogging/ Fahrradfahren	94-96

1.3 Friends on Tour

Fahrradzubehör/Buggys	97-105
Trolleys/Rucksäcke/Taschen	106-117
Transportboxen	118-125
Autotreppen und -rampen	126-127
Auto- und Reisezubehör	128-141

1.4 Haus & Garten

Hundeboxen/Treppen/Absperrgitter	142-147
natura Hundehütten und Freiläufe	148-149

1.5 Pools/Kühlartikel/Schwimmwesten

Pools/Kühlartikel/Schwimmwesten	150-152
---------------------------------	---------

1.6 Futter- & Wasserautomaten/Näpfe

Futterautomaten/Trinkbrunnen/Spender	153-159
Slow Feeding	160-162
Näpfe und Zubehör	163-175

1.7 Ergänzungsfuttermittel/Snacks/Kauartikel

Snacks/Intro	176
Snack Bar/Präsentationshilfen	177
Premio Snacks, verpackt	178-185
Denta Fun, verpackt	186-191
Snacks, verpackt	192-200
Veggie & Vegan, verpackt	201-202
Natural & Dried, verpackt	203-205
Snack Bar/Präsentationshilfen	206
Premio Snacks, lose	207
Denta Fun, lose	208-212
Veggie & Vegan, lose	213-214
Natural & Dried, lose	215-217
Kauartikel, lose	218-220
Kauartikel	221-225
Snack Cremes	226-227
Ergänzungsfuttermittel	228-229

1.8 Spielzeug

Strategiespiele	230-236
Snack-Spielzeug	237-242
Spielzeug	243-298

2



Hund/Katze 1-122

2.0 Wohnen & Schlafen

BE NORDIC	3-5
HOME Edition	6-18
STRONG Edition	19-23
SOFT Edition	24-35
BASIC Edition	36-41
Junior	42-43
Kunststoffbetten	44
Liegematten/Decken	45-55
Höhlen/Kuschelsäcke	56-64
Liegeplätze für Regale	65

2.1 Reinigung Tier/Umgebung

Handtücher und Bademäntel	66-67
Shampoos & Pflegeartikel	68-72
Textilreinigung/Fernhaltemittel	73-75

2.2 Fell- & Krallenpflege

Fellpflege	76-88
Trimmen und Scheren	89-93
Krallenpflege	94-95

2.3 Pflege & Hygiene/VET

Tier- und Zahnpflege	96-99
Hygiene	100-103
Gesundheit/VET	104-113

2.4 Ungeziefer

Zeckenentferner	114-115
Ungezieferpräparate	115-117

2.5 Freilauftüren

Freilauftüren	118-122
---------------	---------

3



4



5



6



Katze 1-148

3.0 Schutznetze und -gitter

Schutznetze und -gitter 2-4

3.1 Garnituren & Halsbänder/Fellpflege

Garnituren/Halsbänder 5-12

Fellpflege 13-14

3.2 Toiletten & Zubehör/Katzenstreu

Toiletten und Zubehör/Katzenstreu 15-26

3.3 Näpfe & Zubehör

Slow Feeding 27

Näpfe und Zubehör 28-39

3.4 Snacks/Ergänzungsfuttermittel

Premio Snacks 40-42

Natural & Dried 43

Snacks 44-45

Soups/Cremes 46

Ergänzungsfuttermittel 47-49

3.5 Spielzeug

Strategiespiele/Snack-Spielzeug 50-55

Spielzeug 56-61

Lockstoffe 62

Spielzeug 63-82

Spielangeln 83-88

Spieltunnel 89-90

Liegeplätze für Heizungen/

Fensterbänke 91-93

3.6 Kratz- & Kletterartikel

Katzenmöbel 94

Kratzpappen, -matten & -bretter 95-101

Kätzchen- & Einsteiger-Kratzbäume 102-113

Kratztonnen & -tower 114-117

Klassiker Kratzbäume 118-133

XXL-Kratzbäume 134-141

Kratzmöbel zur Wandmontage 142-146

Kratzbaum-Zubehör 147-148

Tiere im Garten & Vogel 1-40

4.0 Tiere im Garten & Vogel Outdoor

Tiere im Garten 2-3

Nistkästen 4

Futtermittel 5

Futter- und Wasserspender 6-12

Futterhäuser 13-17

Hühnerstall/Zubehör 18-19

4.1 Ziervogel

Ergänzungsfuttermittel 20-21

Käfigzubehör 22-37

Nistzubehör 38-39

Transport 39

Pflegeartikel 40

Kleintiere 1-64

5.0 Kleintier

Unterwegs 2-3

Hygiene & Pflege 4-6

Ergänzungsfuttermittel & Snacks 7-11

Zubehör Fressen und Trinken 12-19

Spielzeug/Bewegung 20-37

Schlafen und Rückzug 38-51

Nagerheim & Indoor Freilaufgehege 52-55

natura Freilaufgehege und Ställe 56-64

Terraristik 1-20

6.0 Terraristik

Terrarien-Beleuchtung/Wärme 3-7

Befeuchtung/Substrate 8-12

Einrichtung/Dekoration/

Futtermittel 13-20

Piktogramm-Legende

- Neuheiten Sommer
- neue Farbe
- neue Größe
- wasserdicht
- wasserabweisend
- wetterfest
- Ganzjahresnutzung
- inklusive Befestigungsmaterial
- schwimmt
- geräuschlos
- Produkte mit kühlender Funktion
- Artikel aus recycelten Materialien
- made in EU
- entspricht den Richtlinien der International Air Transport Association und wird von den meisten Fluggesellschaften anerkannt
- mit Tierärzten entwickelt
- Biozid-Produktart 18 (Insektizide)
- Biozid-Produktart 19 (Repellentien)

Einteilung der unterschiedlichen Schwierigkeitsstufen bei Spielzeugen:

- Level 1: für Anfänger
- Level 2: für Fortgeschrittene
- Level 3: für Profis

- wirkt stimulierend und fördert den natürlichen Spieltrieb der Katze
- wirkt stimulierend und fördert den natürlichen Spieltrieb der Katze
- wirkt stimulierend und fördert den natürlichen Spieltrieb der Katze
- mit Geraniol/Lavendel/Icaridin
- reich an essentiellen, einfach sowie mehrfach ungesättigten Fettsäuren (Omega-3 und -6)
- ohne Zuckerzusatz
- glutenfreie Rezeptur
- getreidefrei
- laktosefrei
- ohne Kakao
- vegetarisch
- vegan
- kompostierbar
- integrierter Ruckdämpfer federt ruckartiges Ziehen des Hundes ab
- Sicherheits-Schnellverschluss: öffnet sich bei starkem Zug
- gibt die maximale Sichtweite an
- kürzbar
- schmale Passform
- weite Passform
- spülmaschinengeeignet
- mikrowellengeeignet

- mit rotierenden, abgerundeten Zinken
- Gesamthöhe verstellbar
- mit Leuchtdiode
- auch passend für E-Bikes
- mit Netzanschluss
- mit USB-Anschluss
- über USB-Kabel aufladbar
- gibt die Kabellänge an
- Batterie/n inklusive
- Lampenfassung
- dimmbar

Waschanweisungen:

- Handwäsche
- Bezug Handwäsche
- Inlett Handwäsche
- Maschinenwäsche pflegeleicht
- Maschinenwäsche
- Bezug Maschinenwäsche
- Maschinenwäsche pflegeleicht
- Kissenbezug Maschinenwäsche
- Bezug Maschinenwäsche pflegeleicht
- Kissenbezug Maschinenwäsche pflegeleicht
- Einlage Maschinenwäsche



Zeigt den Wärmegrad der Hundebekleidung:



Die Piktogramme der Snack-Verpackungen finden Sie auf S. 1-176

Irrtümer und Änderungen vorbehalten. Sämtliche Maßangaben erfolgen in der Reihenfolge: **Breite x Höhe x Tiefe**

A photograph of two brown dogs, likely Weimaraners, standing in a field of tall grass. The dog in the foreground is slightly out of focus, while the dog in the background is in sharp focus, looking to the right. The background is a soft-focus field of green and brown grasses.

TRIXIE

Hund

Seite
1-1 bis
1-298



Premium Leine, doppellagig

- Gurtband
- Größe L-XL einlagig
- mit neoprengepolsterter Handschlaufe
- mit Öse z. B. zum Befestigen der Hundemarke oder eines Flashers

Haupt- Art.-Nr.	Größe Maße	01 schwarz	02 royalblau	03 rot	11 fuchsia	16 grazit
2000	XS 1,20 m/10 mm	4 047974 200018 200001	4 047974 200025 200002	4 047974 200032 200003	4 053032 016613 200011	4 053032 016668 200016
2001	XS-S 1,20 m/15 mm	4 011905 200118 200101	4 011905 200125 200102	4 011905 200132 200103	4 053032 016774 200111	4 053032 016828 200116
2002	M-L 1,00 m/20 mm	4 011905 200217 200201	4 011905 200224 200202	4 011905 200231 200203	4 053032 016927 200211	4 053032 016972 200216
2003	L-XL 1,00 m/25 mm	4 011905 200316 200301	4 011905 200323 200302	4 011905 200330 200303	4 053032 017061 200311	4 053032 021983 200316

Haupt- Art.-Nr.	Größe Maße	28 aqua	29 curry	30 rost	31 sangria	32 petrol
2000	XS 1,20 m/10 mm	4 053032 671232 200028	4 053032 671270 200029	4 053032 671317 200030	4 053032 671355 200031	4 053032 671393 200032
2001	XS-S 1,20 m/15 mm	4 053032 671249 200128	4 053032 671287 200129	4 053032 671324 200130	4 053032 671362 200131	4 053032 671409 200132
2002	M-L 1,00 m/20 mm	4 053032 671256 200228	4 053032 671294 200229	4 053032 671331 200230	4 053032 671379 200231	4 053032 671416 200232
2003	L-XL 1,00 m/25 mm	4 053032 671263 200328	4 053032 671300 200329	4 053032 671348 200330	4 053032 671386 200331	4 053032 671423 200332

Haupt- Art.-Nr.	Größe Maße	33 olivgrün	34 salbei	35 blush	36 sand
2000	XS 1,20 m/10 mm	4 053032 671430 200033	4 053032 671478 200034	4 053032 671515 200035	4 053032 671553 200036
2001	XS-S 1,20 m/15 mm	4 053032 671447 200133	4 053032 671485 200134	4 053032 671522 200135	4 053032 671560 200136
2002	M-L 1,00 m/20 mm	4 053032 671454 200233	4 053032 671492 200234	4 053032 671539 200235	4 053032 671577 200236
2003	L-XL 1,00 m/25 mm	4 053032 671461 200333	4 053032 671508 200334	4 053032 671546 200335	4 053032 671584 200336

FASHION BOOM

Neuer Style für Premium, Cavo & Schleppeinen! Matte Beschläge, frische Farben, vielseitige Kombinationen! Unsere Klassiker: schwarz, royalblau, rot, fuchsia und grafit - jetzt auch in moderner Matt-Optik. Beutelspender, Snacktaschen & Trainingszubehör erscheinen in einem frischen Look, passend zum Fashion BOOM-Stil!



Premium Leine extra lang, doppellagig

- Gurtband
- mit neoprengelasteter Handschlaufe
- mit Öse z. B. zum Befestigen der Hundemarke oder eines Flashers

Haupt- Art.-Nr.	Größe Maße	01 schwarz	03 rot	16 grafit
2018	XS 1,80 m/10 mm	4 011905 201818 201801	4 011905 201832 201803	4 053032 401358 201816
2019	XS-S 1,80 m/15 mm	4 011905 201917 201901	4 011905 201931 201903	4 053032 401426 201916
2030	M-L 1,80 m/20 mm	4 047974 203019 203001	4 047974 203033 203003	4 053032 401488 203016

Haupt- Art.-Nr.	Größe Maße	32 petrol	34 salbei	36 sand
2018	XS 1,80 m/10 mm	4 053032 673267 201832	4 053032 673298 201834	4 053032 673328 201836
2019	XS-S 1,80 m/15 mm	4 053032 673274 201932	4 053032 673304 201934	4 053032 673335 201936
2030	M-L 1,80 m/20 mm	4 053032 673281 203032	4 053032 673311 203034	4 053032 673342 203036



Premium Verlängerungsleine, doppellagig

- Gurtband
- 3fach verstellbar
- mit Öse z. B. zum Befestigen der Hundemarke oder eines Flashers

Haupt- Art.-Nr.	Größe Maße	01 schwarz	02 royalblau	03 rot	16 grazit
2010	XS 2,00 m/10 mm	4 047974 201015 201001	4 047974 201022 201002	4 047974 201039 201003	4 053032 018112 201016
2007	XS-S 2,00 m/15 mm	4 011905 200712 200701	4 011905 200729 200702	4 011905 200736 200703	4 053032 017658 200716
2008	M-L 2,00 m/20 mm	4 011905 200811 200801	4 011905 200828 200802	4 011905 200835 200803	4 053032 017757 200816
2009	L-XL 2,00 m/25 mm	4 011905 200910 200901	4 011905 200927 200902	4 011905 200934 200903	4 053032 017948 200916

Haupt- Art.-Nr.	Größe Maße	28 NEW COLOUR aqua	31 NEW COLOUR sangria	34 NEW COLOUR salbei	35 NEW COLOUR blush	36 NEW COLOUR sand
2010	XS 2,00 m/10 mm	4 053032 673359 201028	4 053032 673397 201031	4 053032 673434 201034	4 053032 673472 201035	4 053032 673519 201036
2007	XS-S 2,00 m/15 mm	4 053032 673366 200728	4 053032 673403 200731	4 053032 673441 200734	4 053032 673489 200735	4 053032 673526 200736
2008	M-L 2,00 m/20 mm	4 053032 673373 200828	4 053032 673410 200831	4 053032 673458 200834	4 053032 673496 200835	4 053032 673533 200836
2009	L-XL 2,00 m/25 mm	4 053032 673380 200928	4 053032 673427 200931	4 053032 673465 200934	4 053032 673502 200935	4 053032 673540 200936





Premium Verlängerungsleine

- Gurtband
- 3fach verstellbar
- mit Öse z. B. zum Befestigen der Hundemarke oder eines Flashers

Haupt- Art.-Nr.	Größe Maße	01 schwarz	02 royalblau	03 rot	11 fuchsia	16 grafit
2013	XS 2,00 m/10 mm	4 011905 201313 201301	4 011905 201320 201302	4 011905 201337 201303	4 053032 018648 201311	4 053032 018693 201316
2004	XS-S 2,00 m/15 mm	4 011905 200415 200401	4 011905 200422 200402	4 011905 200439 200403	4 053032 017191 200411	4 053032 017245 200416
2005	M-L 2,00 m/20 mm	4 011905 200514 200501	4 011905 200521 200502	4 011905 200538 200503	4 053032 017344 200511	4 053032 017405 200516
2006	L-XL 2,00 m/25 mm	4 011905 200613 200601	4 011905 200620 200602	4 011905 200637 200603	4 053032 017504 200611	4 053032 017559 200616

Haupt- Art.-Nr.	Größe Maße	28 aqua	29 curry	30 rost	31 sangria	32 petrol
2013	XS 2,00 m/10 mm	4 053032 671591 201328	4 053032 671638 201329	4 053032 671683 201330	4 053032 671720 201331	4 053032 671768 201332
2004	XS-S 2,00 m/15 mm	4 053032 671607 200428	4 053032 671645 200429	4 053032 671690 200430	4 053032 671737 200431	4 053032 671775 200432
2005	M-L 2,00 m/20 mm	4 053032 671614 200528	4 053032 671652 200529	4 053032 671706 200530	4 053032 671744 200531	4 053032 671782 200532
2006	L-XL 2,00 m/25 mm	4 053032 671621 200628	4 053032 671669 200629	4 053032 671713 200630	4 053032 671751 200631	4 053032 671799 200632

Haupt- Art.-Nr.	Größe Maße	33 olivgrün	34 salbei	35 blush	36 sand
2013	XS 2,00 m/10 mm	4 053032 671805 201333	4 053032 671843 201334	4 053032 671881 201335	4 053032 671928 201336
2004	XS-S 2,00 m/15 mm	4 053032 671812 200433	4 053032 671850 200434	4 053032 671898 200435	4 053032 671935 200436
2005	M-L 2,00 m/20 mm	4 053032 671829 200533	4 053032 671867 200534	4 053032 671904 200535	4 053032 671942 200536
2006	L-XL 2,00 m/25 mm	4 053032 671836 200633	4 053032 671874 200634	4 053032 671911 200635	4 053032 671959 200636

FASHION BOOM

Neuer Style für Premium, Cavo & Schleppleinen! Matte Beschläge, frische Farben, vielseitige Kombinationen! Unsere Klassiker: schwarz, royalblau, rot, fuchsia und grafit - jetzt auch in moderner Matt-Optik. Beutelspender, Snacksaschen & Trainingszubehör erscheinen in einem frischen Look, passend zum Fashion BOOM-Stil!



Premium Halsband

- stufenlos verstellbares Gurtband
- ab Größe S-M mit zugentlasteter Schnalle
- tierschutzkonform nach § 18 (AT)

Haupt- Art.-Nr.	Größe Maße	01 schwarz	02 royalblau	03 rot	11 fuchsia	16 grafit
2021	XXS-XS 15-25 cm/10 mm	4 047974 202111 202101	4 047974 202128 202102	4 047974 202135 202103	4 053032 020931 202111	4 053032 022485 202116
2014	XS-S 22-35 cm/10 mm	4 011905 201412 201401	4 011905 201429 201402	4 011905 201436 201403	4 053032 019546 201411	4 053032 019591 201416
2022	S 25-40 cm/15 mm	4 047974 202210 202201	4 047974 202227 202202	4 047974 202234 202203	4 053032 021037 202211	4 053032 021082 202216
2015	S-M 30-45 cm/15 mm	4 011905 201511 201501	4 011905 201528 201502	4 011905 201535 201503	4 053032 019690 201511	4 053032 020085 201516
2016	M-L 35-55 cm/20 mm	4 011905 201610 201601	4 011905 201627 201602	4 011905 201634 201603	4 053032 020405 201611	4 053032 020450 201616
2017	L-XL 40-65 cm/25 mm	4 011905 201719 201701	4 011905 201726 201702	4 011905 201733 201703	4 053032 020573 201711	4 053032 020641 201716
19993	M-L 40-60 cm/50 mm	4 053032 025424 1999301	-	4 053032 025431 1999303	-	-
19994	L-XXL 55-80 cm/50 mm	4 053032 025448 1999401	-	4 053032 025455 1999403	-	-



Haupt- Art.-Nr.	Größe Maße	28 NEW COLOUR aqua	29 NEW COLOUR curry	30 NEW COLOUR rost	31 NEW COLOUR sangria	32 NEW COLOUR petrol
2021	XXS-XS 15-25 cm/10 mm	4 053032 670693 202128	4 053032 670754 202129	4 053032 670815 202130	4 053032 670877 202131	4 053032 670938 202132
2014	XS-S 22-35 cm/10 mm	4 053032 670709 201428	4 053032 670761 201429	4 053032 670822 201430	4 053032 670884 201431	4 053032 670945 201432
2022	S 25-40 cm/15 mm	4 053032 670716 202228	4 053032 670778 202229	4 053032 670839 202230	4 053032 670891 202231	4 053032 670952 202232
2015	S-M 30-45 cm/15 mm	4 053032 670723 201528	4 053032 670785 201529	4 053032 670846 201530	4 053032 670907 201531	4 053032 670969 201532
2016	M-L 35-55 cm/20 mm	4 053032 670730 201628	4 053032 670792 201629	4 053032 670853 201630	4 053032 670914 201631	4 053032 670976 201632
2017	L-XL 40-65 cm/25 mm	4 053032 670747 201728	4 053032 670808 201729	4 053032 670860 201730	4 053032 670921 201731	4 053032 670983 201732

Haupt- Art.-Nr.	Größe Maße	33 NEW COLOUR olivgrün	34 NEW COLOUR salbei	35 NEW COLOUR blush	36 NEW COLOUR sand
2021	XXS-XS 15-25 cm/10 mm	4 053032 670990 202133	4 053032 671058 202134	4 053032 671119 202135	4 053032 671171 202136
2014	XS-S 22-35 cm/10 mm	4 053032 671003 201433	4 053032 671065 201434	4 053032 671126 201435	4 053032 671188 201436
2022	S 25-40 cm/15 mm	4 053032 671010 202233	4 053032 671072 202234	4 053032 671133 202235	4 053032 671195 202236
2015	S-M 30-45 cm/15 mm	4 053032 671027 201533	4 053032 671089 201534	4 053032 671140 201535	4 053032 671201 201536
2016	M-L 35-55 cm/20 mm	4 053032 671034 201633	4 053032 671096 201634	4 053032 671157 201635	4 053032 671218 201636
2017	L-XL 40-65 cm/25 mm	4 053032 671041 201733	4 053032 671102 201734	4 053032 671164 201735	4 053032 671225 201736



Premium Halsband, extra breit

- neoprengespaltet
- zugentlastete Schnalle
- reflektierende Elemente
- mit Öse z. B. zum Befestigen der Hundemarke oder eines Flashers
- Tracker-Anbringung am schmalen Verschluss-Gurtband möglich
- tierschutzkonform nach § 18 (AT)

Haupt- Art.-Nr.	Größe Maße	01	02	03	11
		schwarz/grafit	royalblau/grafit	rot/grafit	fuchsia/grafit
19955	XS-S 27–35 cm/25 mm	 1995501	 1995502	 1995503	 1995511
19956	S-M 33–42 cm/35 mm	 1995601	 1995602	 1995603	 1995611
19957	M-L 40–48 cm/40 mm	 1995701	 1995702	 1995703	 1995711
19958	L 46–55 cm/50 mm	 1995801	 1995802	 1995803	 1995811
19959	L-XL 53–62 cm/50 mm	 1995901	 1995902	 1995903	 1995911

Haupt- Art.-Nr.	Größe Maße	28	30	34	36
		aqua/grafit	rost/grafit	salbei/grafit	sand/grafit
19955	XS-S 27–35 cm/25 mm	 1995528	 1995530	 1995534	 1995536
19956	S-M 33–42 cm/35 mm	 1995628	 1995630	 1995634	 1995636
19957	M-L 40–48 cm/40 mm	 1995728	 1995730	 1995734	 1995736
19958	L 46–55 cm/50 mm	 1995828	 1995830	 1995834	 1995836
19959	L-XL 53–62 cm/50 mm	 1995928	 1995930	 1995934	 1995936



Premium Trekking Geschirr

- Gurtband
- rundum weich gefüttert
- Nacken- und Bauchgurt stufenlos verstellbar
- weiterer Anleining im Brustbereich
- mit Öse z. B. zum Befestigen der Hundemarke oder eines Flashers
- tierschutzkonform nach § 18 (AT)

Haupt- Art.-Nr.	Größe Maße	01 schwarz/grafit	03 rot/grafit	11 fuchsia/grafit	28 aqua/grafit NEW COLOUR	29 curry/grafit NEW COLOUR
19969	XS-S 32-38 cm/13 mm	4 053032 680562 1996901	4 053032 680586 1996903	4 053032 680593 1996911	4 053032 679931 1996928	4 053032 679894 1996929
19970	S 36-44 cm/15 mm	4 053032 419766 1997001	4 053032 620131 1997003	4 053032 419780 1997011	4 053032 679078 1997028	4 053032 678835 1997029
19971	S-M 44-53 cm/20 mm	4 053032 419803 1997101	4 053032 620148 1997103	4 053032 419810 1997111	4 053032 679085 1997128	4 053032 678842 1997129
19972	M 53-64 cm/20 mm	4 053032 419841 1997201	4 053032 620155 1997203	4 053032 419858 1997211	4 053032 679092 1997228	4 053032 678859 1997229
19973	M-L 62-74 cm/25 mm	4 053032 419889 1997301	4 053032 620162 1997303	4 053032 419896 1997311	4 053032 679108 1997328	4 053032 678866 1997329
19974	L 70-85 cm/25 mm	4 053032 419926 1997401	4 053032 620179 1997403	4 053032 419933 1997411	4 053032 679115 1997428	4 053032 678873 1997429
19975	XL 80-97 cm/25 mm	4 053032 419964 1997501	4 053032 620186 1997503	4 053032 419971 1997511	4 053032 679122 1997528	4 053032 678880 1997529

Haupt- Art.-Nr.	Größe Maße	30 rost/grafit NEW COLOUR	32 petrol/grafit NEW COLOUR	34 salbei/grafit NEW COLOUR	35 blush/grafit NEW COLOUR	36 sand/grafit NEW COLOUR
19969	XS-S 32-38 cm/13 mm	4 053032 679870 1996930	4 053032 679924 1996932	4 053032 679917 1996934	4 053032 679900 1996935	4 053032 679887 1996936
19970	S 36-44 cm/15 mm	4 053032 678361 1997030	4 053032 679016 1997032	4 053032 678958 1997034	4 053032 678897 1997035	4 053032 678774 1997036
19971	S-M 44-53 cm/20 mm	4 053032 678712 1997130	4 053032 679023 1997132	4 053032 678965 1997134	4 053032 678903 1997135	4 053032 678781 1997136
19972	M 53-64 cm/20 mm	4 053032 678729 1997230	4 053032 679030 1997232	4 053032 678972 1997234	4 053032 678910 1997235	4 053032 678798 1997236
19973	M-L 62-74 cm/25 mm	4 053032 678736 1997330	4 053032 679047 1997332	4 053032 678989 1997334	4 053032 678927 1997335	4 053032 678804 1997336
19974	L 70-85 cm/25 mm	4 053032 678743 1997430	4 053032 679054 1997432	4 053032 678996 1997434	4 053032 678934 1997435	4 053032 678811 1997436
19975	XL 80-97 cm/25 mm	4 053032 678750 1997530	4 053032 679061 1997532	4 053032 679009 1997534	4 053032 678941 1997535	4 053032 678828 1997536



Premium Active Geschirr

- besonders für sportliche und Outdoor Aktivitäten geeignet
- strapazierfähiges Nylon-Material mit Mesh-Polsterung
- atmungsaktiv und schnelltrocknend
- V-Ausschnitt vermindert Druck auf den Halsbereich
- drei Anleilmöglichkeiten:
 1. Anleining am Rücken
 2. Schleppleinen-Schleufe am Bauch
 3. Anleining im Brustbereich (kann bei Nichtgebrauch versteckt werden)
- Nacken- und Bauchgurt stufenlos verstellbar
- mit Haltegriff
- reflektierende Paspeln
- mit Öse z. B. zum Befestigen der Hundemarke oder eines Flashers

Haupt- Art.-Nr.	Größe Maße	01 NEW schwarz	03 NEW rot	16 NEW grazit	28 NEW aqua
19960	XS-S 30-40 cm/15 mm	4 053032 685697 1996001	4 053032 685741 1996003	4 053032 685765 1996016	4 053032 685710 1996028
19961	S 35-50 cm/15 mm	4 053032 685826 1996101	4 053032 685925 1996103	4 053032 685949 1996116	4 053032 685857 1996128
19962	S-M 39-56 cm/15 mm	4 053032 686045 1996201	4 053032 686090 1996203	4 053032 686113 1996216	4 053032 686069 1996228
19963	M 49-69 cm/20 mm	4 053032 686137 1996301	4 053032 686182 1996303	4 053032 686205 1996316	4 053032 686151 1996328
19964	M-L 60-75 cm/25 mm	4 053032 686229 1996401	4 053032 686274 1996403	4 053032 686298 1996416	4 053032 686243 1996428
19965	L 69-87 cm/25 mm	4 053032 686342 1996501	4 053032 686465 1996503	4 053032 686496 1996516	4 053032 686427 1996528
19966	L-XL 74-100 cm/25 mm	4 053032 686540 1996601	4 053032 686618 1996603	4 053032 686632 1996616	4 053032 686588 1996628



Haupt- Art.-Nr.	Größe Maße	29 NEW curry	30 NEW rost	31 NEW sangria	32 NEW petrol	34 NEW salbei
19960	XS-S 30-40 cm/15 mm	4 053032 685789 1996029	4 053032 685703 1996030	4 053032 685758 1996031	4 053032 685734 1996032	4 053032 685727 1996034
19961	S 35-50 cm/15 mm	4 053032 685963 1996129	4 053032 685840 1996130	4 053032 685932 1996131	4 053032 685888 1996132	4 053032 685864 1996134
19962	S-M 39-56 cm/15 mm	4 053032 686120 1996229	4 053032 686052 1996230	4 053032 686106 1996231	4 053032 686083 1996232	4 053032 686076 1996234
19963	M 49-69 cm/20 mm	4 053032 686212 1996329	4 053032 686144 1996330	4 053032 686199 1996331	4 053032 686175 1996332	4 053032 686168 1996334
19964	M-L 60-75 cm/25 mm	4 053032 686311 1996429	4 053032 686236 1996430	4 053032 686281 1996431	4 053032 686267 1996432	4 053032 686250 1996434
19965	L 69-87 cm/25 mm	4 053032 686519 1996529	4 053032 686366 1996530	4 053032 686489 1996531	4 053032 686458 1996532	4 053032 686434 1996534
19966	L-XL 74-100 cm/25 mm	4 053032 686649 1996629	4 053032 686557 1996630	4 053032 686625 1996631	4 053032 686601 1996632	4 053032 686595 1996634



Premium Touren-Geschirr

- Gurtband
- angenehmer Tragekomfort durch Vlies-Polsterung
- Bauchgurtlage in zwei Positionen einstellbar
- stufenlos verstellbarer Bauchgurt
- tierschutzkonform nach § 18 (AT)

Haupt- Art.-Nr.	Größe Maße	01 schwarz	02 royalblau	03 rot	11 fuchsia	16 granit
2036	XS-S 30-55 cm/15 mm	4 011905 203614 203601	4 011905 203621 203602	4 011905 203638 203603	4 053032 019799 203611	4 053032 019843 203616
2037	S 35-65 cm/20 mm	4 011905 203713 203701	4 011905 203720 203702	4 011905 203737 203703	4 053032 019935 203711	4 053032 019980 203716
2038	S-M 40-70 cm/20 mm	4 011905 203812 203801	4 011905 203829 203802	4 011905 203836 203803	4 053032 022447 203811	4 053032 020146 203816
2039	M 45-80 cm/25 mm	4 011905 203911 203901	4 011905 203928 203902	4 011905 203935 203903	4 053032 020337 203911	4 053032 020276 203916
2040	M-L 50-90 cm/25 mm	4 011905 204017 204001	4 011905 204024 204002	4 011905 204031 204003	4 053032 020788 204011	4 053032 021839 204016
2041	L 60-100 cm/25 mm	4 011905 204116 204101	4 011905 204123 204102	4 011905 204130 204103	4 053032 022157 204111	4 053032 022201 204116
2042	L-XL 70-110 cm/25 mm	4 011905 204215 204201	4 011905 204222 204202	4 011905 204239 204203	4 053032 022300 204211	4 053032 022355 204216

Haupt- Art.-Nr.	Größe Maße	30 NEW COLOUR rost	32 NEW COLOUR petrol	34 NEW COLOUR salbei	36 NEW COLOUR sand
2036	XS-S 30-55 cm/15 mm	4 053032 677227 203630	4 053032 677081 203632	4 053032 676985 203634	4 053032 677159 203636
2037	S 35-65 cm/20 mm	4 053032 677234 203730	4 053032 677098 203732	4 053032 676992 203734	4 053032 677166 203736
2038	S-M 40-70 cm/20 mm	4 053032 677241 203830	4 053032 677104 203832	4 053032 677005 203834	4 053032 677173 203836
2039	M 45-80 cm/25 mm	4 053032 677258 203930	4 053032 677111 203932	4 053032 677012 203934	4 053032 677180 203936
2040	M-L 50-90 cm/25 mm	4 053032 677265 204030	4 053032 677128 204032	4 053032 677029 204034	4 053032 677197 204036
2041	L 60-100 cm/25 mm	4 053032 677272 204130	4 053032 677135 204132	4 053032 677036 204134	4 053032 677203 204136
2042	L-XL 70-110 cm/25 mm	4 053032 677289 204230	4 053032 677142 204232	4 053032 677043 204234	4 053032 677210 204236

FASHION BOOM

Neuer Style für Premium, Cavo & Schleppeinen! Matte Beschläge, frische Farben, vielseitige Kombinationen! Unsere Klassiker: schwarz, royalblau, rot, fuchsia und grafit - jetzt auch in moderner Matt-Optik. Beutelspender, Snacktaschen & Trainingszubehör erscheinen in einem frischen Look, passend zum Fashion BOOM-Stil!



Premium One Touch Geschirr

- stufenlos verstellbares Gurtband
- zugentlastete Schnalle

Haupt- Art.-Nr.	Größe Maße	01 schwarz	02 royalblau	03 rot	11 fuchsia	16 grafit
2043	XS-S 30-40 cm/10 mm	4 011905 204314 204301	4 011905 204321 204302	4 011905 204338 204303	4 053032 019034 204311	4 053032 019065 204316
2044	S 40-50 cm/15 mm	4 011905 204413 204401	4 011905 204420 204402	4 011905 204437 204403	4 053032 019126 204411	4 053032 019157 204416
2045	M 50-65 cm/20 mm	4 011905 204512 204501	4 011905 204529 204502	4 011905 204536 204503	4 053032 019225 204511	4 053032 019256 204516
2046	L 65-80 cm/25 mm	4 011905 204611 204601	4 011905 204628 204602	4 011905 204635 204603	4 053032 019324 204611	4 053032 019355 204616
2047	XL 80-100 cm/25 mm	4 011905 204710 204701	-	4 011905 204734 204703	-	-

Haupt- Art.-Nr.	Größe Maße	32 petrol	34 salbei	35 blush	36 sand
2043	XS-S 30-40 cm/10 mm	4 053032 677418 204332	4 053032 677333 204334	4 053032 677296 204335	4 053032 677371 204336
2044	S 40-50 cm/15 mm	4 053032 677425 204432	4 053032 677340 204434	4 053032 677302 204435	4 053032 677388 204436
2045	M 50-65 cm/20 mm	4 053032 677432 204532	4 053032 677357 204534	4 053032 677319 204535	4 053032 677395 204536
2046	L 65-80 cm/25 mm	4 053032 677449 204632	4 053032 677364 204634	4 053032 677326 204635	4 053032 677401 204636



Premium H-Geschirr

- Gurtband
- Bruststeg, Nacken- und Bauchgurt stufenlos verstellbar
- ab Größe XS-S mit zwei Schnallen am Bauchgurt
- tierschutzkonform nach § 18 (AT)

Haupt- Art.-Nr.	Größe Maße	01 schwarz	02 royalblau	03 rot	11 fuchsia	16 graft
2048	XXS-XS 20-32 cm/10 mm	4 011905 204819 204801	4 011905 204826 204802	4 011905 204833 204803	4 053032 419247 204811	4 053032 018822 204816
2032	XS-S 30-44 cm/10 mm	4 011905 203218 203201	4 011905 203225 203202	4 011905 203232 203203	4 053032 419292 203211	4 053032 021617 203216
2033	S-M 42-60 cm/15 mm	4 011905 203317 203301	4 011905 203324 203302	4 011905 203331 203303	4 053032 419346 203311	4 053032 021730 203316
2034	M-L 52-75 cm/20 mm	4 011905 203416 203401	4 011905 203423 203402	4 011905 203430 203403	4 053032 419391 203411	4 053032 021945 203416
2049	L 60-87 cm/25 mm	4 011905 204918 204901	4 011905 204925 204902	4 011905 204932 204903	4 053032 419445 204911	4 053032 018945 204916
2035	L-XL 75-120 cm/25 mm	4 011905 203515 203501	4 011905 203522 203502	4 011905 203539 203503	4 053032 419490 203511	4 053032 022072 203516
19996	XL-XXL 85-130 cm/38 mm	4 053032 025462 1999601	-	4 053032 025479 1999603	-	-

Haupt- Art.-Nr.	Größe Maße	28 NEW COLOUR aqua	29 NEW COLOUR curry	30 NEW COLOUR rost	31 NEW COLOUR sangria	32 NEW COLOUR petrol
2048	XXS-XS 20-32 cm/10 mm	4 053032 672642 204828	4 053032 672741 204829	4 053032 672802 204830	4 053032 672864 204831	4 053032 672925 204832
2032	XS-S 30-44 cm/10 mm	4 053032 672659 203228	4 053032 672758 203229	4 053032 672819 203230	4 053032 672871 203231	4 053032 672932 203232
2033	S-M 42-60 cm/15 mm	4 053032 672666 203328	4 053032 672765 203329	4 053032 672826 203330	4 053032 672888 203331	4 053032 672949 203332
2034	M-L 52-75 cm/20 mm	4 053032 672710 203428	4 053032 672772 203429	4 053032 672833 203430	4 053032 672895 203431	4 053032 672956 203432
2049	L 60-87 cm/25 mm	4 053032 672727 204928	4 053032 672789 204929	4 053032 672840 204930	4 053032 672901 204931	4 053032 672963 204932
2035	L-XL 75-120 cm/25 mm	4 053032 672734 203528	4 053032 672796 203529	4 053032 672857 203530	4 053032 672918 203531	4 053032 672970 203532

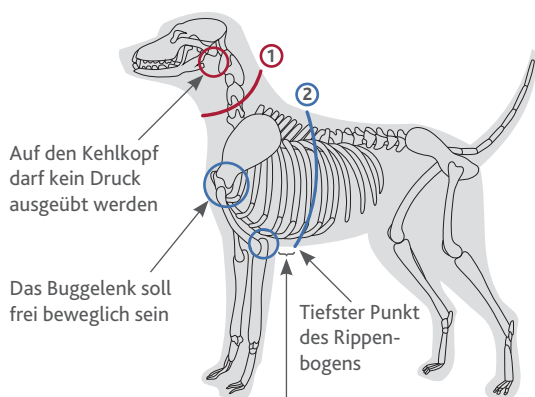

Bei kleinen Hunden mind. 2, bei großen Hunden mind. 5 Finger breit Abstand vom Ellenbogen

Größe	Passend z. B. für	① Halsband	② Geschirr
XXS	Chihuahua	<20 cm	<30 cm
XS	Yorkshire Terrier, Zwergpinscher	20–30 cm	30–40 cm
S	Jack Russell Terrier, Zwergpudel	25–35 cm	35–50 cm
S–M	Sheltie, Kleinpudel	30–40 cm	40–60 cm
M	Beagle, Mittelschnauzer	35–45 cm	45–70 cm
M–L	Dalmatiner, Border Collie	40–55 cm	55–75 cm
L	Labrador, Deutscher Schäferhund	45–60 cm	65–85 cm
L–XL	Berner Sennenhund, Rottweiler	50–65 cm	70–90 cm
XL	Berner Sennenhund, Rottweiler	55–70 cm	80–100 cm
XXL	Deutsche Dogge, Leonberger	>65 cm	>95 cm

Gerade beim häufigen Führen des Hundes an der Leine bieten Geschirre eine komfortable Alternative zu Halsbändern. Besonders empfehlenswert sind sie beim Fahrradfahren und Joggen, bei der Nutzung von Roll- oder Schleppleinen oder bei gesundheitlichen Problemen des Hundes (z. B. Atemwegsprobleme). Nach dem Messen des Brustumfanges sollte das Geschirr unter Berücksichtigung folgender Punkte angepasst werden:







- die Schultern und Vorderbeine müssen frei beweglich sein
- der Bauchgurt sitzt auf dem Rippenbogen (mind. 2–5 Fingerbreiten Platz zwischen Achsel und Bauchgurt, bei großen Größen mehr)
- der Brustriemen liegt auf dem Brustbein



Haupt- Art.-Nr.	Größe Maße	33 NEW COLOUR	34 NEW COLOUR	35 NEW COLOUR	36 NEW COLOUR
		olivgrün	salbei	blush	sand
2048	XXS–XS 20–32 cm/10 mm	4 053032 672987 204833	4 053032 673045 204834	4 053032 673106 204835	4 053032 673168 204836
2032	XS–S 30–44 cm/10 mm	4 053032 672994 203233	4 053032 673052 203234	4 053032 673113 203235	4 053032 673175 203236
2033	S–M 42–60 cm/15 mm	4 053032 673007 203333	4 053032 673069 203334	4 053032 673120 203335	4 053032 673182 203336
2034	M–L 52–75 cm/20 mm	4 053032 673014 203433	4 053032 673076 203434	4 053032 673137 203435	4 053032 673199 203436
2049	L 60–87 cm/25 mm	4 053032 673021 204933	4 053032 673083 204934	4 053032 673144 204935	4 053032 673205 204936
2035	L–XL 75–120 cm/25 mm	4 053032 673038 203533	4 053032 673090 203534	4 053032 673151 203535	4 053032 673212 203536

Premium Zug-Stopp-Halsband







- stufenlos verstellbares Gurtband

Haupt- Art.-Nr.	Größe Maße	01	03
		schwarz	rot
2027	S-M 30-40 cm/15 mm	 202701	 202703
2028	M-L 35-50 cm/20 mm	 202801	 202803
2029	L-XL 45-70 cm/25 mm	 202901	 202903



Premium Koppel

- stufenlos verstellbares Gurtband
- mit Öse z. B. zum Befestigen der Hundemarke oder eines Flashers

Haupt- Art.-Nr.	Größe Maße	01	03
		schwarz	rot
20118	XS-S 40-70 cm/10 mm	 2011801	 2011803
2011	S-M 40-70 cm/15 mm	 201101	 201103
20119	M-L 40-70 cm/20 mm	 2011901	 2011903



Premium Kurzführer, doppellagig





- Gurtband
- neoprengelastete Handschlaufe
- mit Öse z. B. zum Befestigen der Hundemarke oder eines Flashers

Haupt- Art.-Nr.	Größe Maße	01	03
		schwarz	rot
2012	L-XXL 37 cm/25 mm	 201201	 201203



Ruckdämpfer

- Gurtband
- ruckartiges Ziehen des Hundes wird abgedämpft
- ideal für sportliche Aktivitäten
- Farbe: schwarz

Art.-Nr.	Größe	Maße	GTIN
12745	XS-S	16 cm/10 mm	 127453
12746	S-M	21 cm/15 mm	 127460
12747	M-L	26 cm/20 mm	 127477
12748	L-XL	35 cm/25 mm	 127484





FASHION BOOM

Neuer Style für Premium, Cavo & Schleppleinen! Matte Beschläge, frische Farben, vielseitige Kombinationen! Unsere Klassiker: schwarz, royalblau, rot, fuchsia und grafit - jetzt auch in moderner Matt-Optik. Beutelspender, Snacktaschen & Trainingszubehör erscheinen in einem frischen Look, passend zum Fashion BOOM-Stil!

Cavo Leine

- Gurtband, rund geflochten

Haupt- Art.-Nr.	Größe Maße	01 schwarz	03 rot	11 fuchsia/grafit	16 grafit
1434	S-M 1,00 m/ø 12 mm	4 053032 023178 143401	4 053032 023185 143403	4 053032 023222 143411	4 053032 431515 143416
1442	L-XL 1,00 m/ø 18 mm	4 053032 024458 144201	4 053032 024465 144203	4 053032 024502 144211	4 053032 431522 144216

Haupt- Art.-Nr.	Größe Maße	20 schwarz/grafit	28 aqua/grafit	30 rost/grafit	31 sangria/petrol
1434	S-M 1,00 m/ø 12 mm	4 047974 143414 143420	4 053032 677791 143428	4 053032 677777 143430	4 053032 677739 143431
1442	L-XL 1,00 m/ø 18 mm	4 047974 144213 144220	4 053032 677807 144228	4 053032 677784 144230	4 053032 677746 144231

Haupt- Art.-Nr.	Größe Maße	32 petrol/salbei	34 salbei/sand	35 blush/sand
1434	S-M 1,00 m/ø 12 mm	4 053032 677753 143432	4 053032 677692 143434	4 053032 677715 143435
1442	L-XL 1,00 m/ø 18 mm	4 053032 677760 144232	4 053032 677708 144234	4 053032 677722 144235



Cavo Verlängerungsleine

- Gurtband, rund geflochten
- 3fach verstellbar



Haupt- Art.-Nr.	Größe Maße	01 schwarz	03 rot	11 fuchsia/grafit	16 grafit
1435	S-M 2,00 m/ø 12 mm	 143501	 143503	 143511	 143516
1436	L-XL 2,00 m/ø 18 mm	 143601	 143603	 143611	 143616

Haupt- Art.-Nr.	Größe Maße	20 schwarz/grafit	28 aqua/grafit	30 rost/grafit	31 sangria/petrol
1435	S-M 2,00 m/ø 12 mm	 143520	 143528	 143530	 143531
1436	L-XL 2,00 m/ø 18 mm	 143620	 143628	 143630	 143631

Haupt- Art.-Nr.	Größe Maße	32 petrol/salbei	34 salbei/sand	35 blush/sand
1435	S-M 2,00 m/ø 12 mm	 143532	 143534	 143535
1436	L-XL 2,00 m/ø 18 mm	 143632	 143634	 143635



Cavo Reflect Verlängerungsleine

































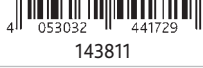





- Gurtband, rund geflochten
- reflektierend
- 3fach verstellbar

Haupt- Art.-Nr.	Größe Maße	09 schwarz	17 fuchsia
1358	S-M 2,00 m/ø 12 mm	 135801	 135811
1359	L-XL 2,00 m/ø 18 mm	 135901	 135911



Cavo Zug-Stopp-Halsband

- Gurtband, rund geflochten

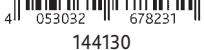
Haupt- Art.-Nr.	Größe Maße					
		schwarz	rot	fuchsia/grafit	aqua/grafit	rost/grafit
1444	XS-S 25-31 cm/ø 12 mm	 144401	 144403	 144411	 144428	 144430
1443	S 30-36 cm/ø 12 mm	 144301	 144303	 144311	 144328	 144330
1437	S-M 35-41 cm/ø 12 mm	 143701	 143703	 143711	 143728	 143730
1438	M 39-45 cm/ø 12 mm	 143801	 143803	 143811	 143828	 143830
1439	M-L 43-51 cm/ø 18 mm	 143901	 143903	 143911	 143928	 143930
1440	L 47-55 cm/ø 18 mm	 144001	 144003	 144011	 144028	 144030
1441	L-XL 52-60 cm/ø 18 mm	 144101	 144103	 144111	 144128	 144130

Haupt- Art.-Nr.	Größe Maße				
		sangria/petrol	petrol/salbei	salbei/sand	blush/sand
1444	XS-S 25-31 cm/ø 12 mm	 144431	 144432	 144434	 144435
1443	S 30-36 cm/ø 12 mm	 144331	 144332	 144334	 144335
1437	S-M 35-41 cm/ø 12 mm	 143731	 143732	 143734	 143735
1438	M 39-45 cm/ø 12 mm	 143831	 143832	 143834	 143835
1439	M-L 43-51 cm/ø 18 mm	 143931	 143932	 143934	 143935
1440	L 47-55 cm/ø 18 mm	 144031	 144032	 144034	 144035
1441	L-XL 52-60 cm/ø 18 mm	 144131	 144132	 144134	 144135



CityStyle Leine

- Canvas (100% Baumwolle) und Gurtband (Polycotton)
- leicht und angenehm im Griff
- mit Öse z. B. zum Befestigen der Hundemarke oder eines Flashers

Haupt- Art.-Nr.	Größe Maße	01 NEW schwarz	16 NEW salbei	19 NEW hellgrau
19700	S-M 1,20 m/13 mm	4 053032 681330 1970001	4 053032 681361 1970016	4 053032 681378 1970019
19701	M-L 1,00 m/20 mm	4 053032 681613 1970101	4 053032 681620 1970116	4 053032 681637 1970119



CityStyle Verlängerungsleine

- Canvas (100% Baumwolle) und Gurtband (Polycotton)
- leicht und angenehm im Griff
- durch einen stufenlos verstellbaren Ring variabel einsetzbar, z. B. Schnallen um die Taille möglich
- 3fach verstellbar
- mit Öse z. B. zum Befestigen der Hundemarke oder eines Flashers

Haupt- Art.-Nr.	Größe Maße	01 NEW schwarz	16 NEW salbei	19 NEW hellgrau
19702	S-M 2,00 m/13 mm	4 053032 681675 1970201	4 053032 681682 1970216	4 053032 681699 1970219
19703	M-L 2,00 m/20 mm	4 053032 681712 1970301	4 053032 681729 1970316	4 053032 681736 1970319



CityStyle Halsband, extra breit

- Canvas (100% Baumwolle) und Gurtband (Polycotton)
- hoher Tragekomfort durch geringes Eigengewicht
- D-Ring-Position ermöglicht kehlkopfschonendes Anleinen
- mit Öse z. B. zum Befestigen der Hundemarke oder eines Flashers

Haupt- Art.-Nr.	Größe Maße	01 NEW	16 NEW	19 NEW
		schwarz	salbei	hellgrau
19704	XS-S 25-32 cm/25 mm	 1970401	 1970416	 1970419
19705	S-M 30-37 cm/25 mm	 1970501	 1970516	 1970519
19706	M 35-42 cm/25 mm	 1970601	 1970616	 1970619
19707	M-L 40-47 cm/30 mm	 1970701	 1970716	 1970719
19708	L 45-52 cm/30 mm	 1970801	 1970816	 1970819
19709	L-XL 50-57 cm/35 mm	 1970901	 1970916	 1970919



CityStyle H-Geschirr

- Canvas (100% Baumwolle) und Gurtband (Polycotton)
- angenehmer Tragekomfort durch Polsterung im Brustbereich
- Bruststeg, Nacken- und Bauchgurt stufenlos verstellbar

Haupt- Art.-Nr.	Größe Maße	01 NEW	16 NEW	19 NEW
		schwarz	salbei	hellgrau
19696	XS-S 30-44 cm/10 mm	 1969601	 1969616	 1969619
19697	S-M 42-60 cm/15 mm	 1969701	 1969716	 1969719
19698	M-L 52-75 cm/20 mm	 1969801	 1969816	 1969819
19699	L-XL 75-120 cm/25 mm	 1969901	 1969916	 1969919



PVC -
wasserabweisend
& funktional

CityStyle Leine

- Gurtband mit PVC-Ummantelung, rutschfest
- wasserabweisend und abwischbar
- mit Öse z. B. zum Befestigen der Hundemarke oder eines Flashers



Haupt- Art.-Nr.	Größe Maße	01 schwarz	16 hellgrau	19 salbei
19710	S-M 1,20 m/13 mm	4 053032 659445 1971001	4 053032 659469 1971016	4 053032 659452 1971019
19711	L-XL 1,00 m/20 mm	4 053032 659483 1971101	4 053032 659506 1971116	4 053032 659490 1971119



CityStyle Verlängerungsleine

- Gurtband mit PVC-Ummantelung, rutschfest
- wasserabweisend und abwischbar
- 3fach verstellbar
- durch einen stufenlos verstellbaren Ring variabel einsetzbar, z. B. Schnallen um die Taille möglich
- mit Öse z. B. zum Befestigen der Hundemarke oder eines Flashers



Haupt- Art.-Nr.	Größe Maße	01 schwarz	16 hellgrau	19 salbei
19712	S-M 2,00 m/13 mm	4 053032 659520 1971201	4 053032 659544 1971216	4 053032 659537 1971219
19713	L-XL 2,00 m/20 mm	4 053032 659575 1971301	4 053032 659667 1971316	4 053032 659582 1971319



CityStyle Halsband

- Gurtband mit PVC-Ummantelung
- wasserabweisend und abwischbar



Haupt- Art.-Nr.	Größe Maße	01	16	19 <small>NEW SIZE</small>
		schwarz	hellgrau	salbei
19719	XS-S 25-32 cm/20 mm	 1971901	 1971916	 1971919
19714	S-M 30-37 cm/20 mm	 1971401	 1971416	 1971419
19715	M 35-42 cm/20 mm	 1971501	 1971516	 1971519
19716	M-L 40-47 cm/25 mm	 1971601	 1971616	 1971619
19717	L 45-52 cm/25 mm	 1971701	 1971716	 1971719
19718	L-XL 50-57 cm/30 mm	 1971801	 1971816	 1971819



CityStyle Schleppeleine

- Gurtband mit PVC-Ummantelung, rutschfest
- wasserabweisend und abwischbar
- mit Handschlaufe
- mit Öse z. B. zum Befestigen der Hundemarke oder eines Flashers



Art.-Nr.	Größe	Maße	Farbe	GTIN <small>NEW</small>
2073319	S-M	5 m/13 mm	salbei	 4 053032 680678
2073419	S-M	10 m/13 mm	salbei	 4 053032 680739

Art.-Nr.	Größe	Maße	Farbe	GTIN <small>NEW</small>
2073501	M-L	5 m/20 mm	schwarz	 4 053032 680746
2073601	M-L	10 m/20 mm	schwarz	 4 053032 680753



BE NORDIC Leine

- Tau, rund gewebt
- mit Trigger Snap Hook

Haupt- Art.-Nr.	Größe Maße	1 dunkelgrau/braun	2 petrol/hellgrau	4 sand/schwarz	5 schwarz/sand
1720	S-M 1,00 m/ø 8 mm	4 047974 172018 17201	4 011905 172026 17202	4 011905 172040 17204	4 053032 663329 17205
1721	L-XL 1,00 m/ø 13 mm	4 047974 172117 17211	4 011905 172125 17212	4 011905 172149 17214	4 053032 663336 17215



BE NORDIC Verlängerungsleine

- Tau, rund gewebt
- 3fach verstellbar
- Ringpositionen durch Knoten stufenlos verstellbar
- mit Trigger Snap Hooks

Haupt- Art.-Nr.	Größe Maße	1 dunkelgrau/braun	2 petrol/hellgrau	4 sand/schwarz	5 schwarz/sand
1722	S-M 2,00 m/ø 8 mm	4 047974 172216 17221	4 011905 172224 17222	4 011905 172248 17224	4 053032 663343 17225
1723	L-XL 2,00 m/ø 13 mm	4 047974 172315 17231	4 011905 172323 17232	4 011905 172347 17234	4 053032 663350 17235



BE NORDIC Retrieverleine

- Tau, rund gewebt
- Halsumfang und Zugbegrenzung durch Knoten stufenlos verstellbar

Haupt- Art.-Nr.	Größe Maße	1 dunkelgrau/braun	2 petrol/hellgrau	4 sand/schwarz	5 schwarz/sand
1724	S-M 1,70 m/ø 8 mm	4 047974 172414 17241	4 011905 172422 17242	4 011905 172446 17244	4 053032 663367 17245
1725	L-XL 1,70 m/ø 13 mm	4 047974 172513 17251	4 011905 172521 17252	4 011905 172545 17254	4 053032 663374 17255



BE NORDIC Zug-Stopp-Halsband

- Tau, rund gewebt
- Halsumfang und Zugbegrenzung durch Knoten stufenlos verstellbar

Haupt- Art.-Nr.	Größe Maße	1 dunkelgrau/braun	2 petrol/hellgrau	4 sand/schwarz	5 schwarz/sand
1730	XS-S 30 cm/ø 6 mm	 17301	 17302	 17304	 17305
1731	S 35 cm/ø 6 mm	 17311	 17312	 17314	 17315
1726	S-M 40 cm/ø 8 mm	 17261	 17262	 17264	 17265
1727	M 45 cm/ø 8 mm	 17271	 17272	 17274	 17275
1728	L 50 cm/ø 13 mm	 17281	 17282	 17284	 17285
1729	L-XL 55 cm/ø 13 mm	 17291	 17292	 17294	 17295



BE NORDIC Halsband, extra breit

- Gurtband (Polycotton)
- mit aufgenähtem, bedrucktem Motivband (Baumwolle, beschichtet)

Haupt- Art.-Nr.	Größe Maße	01 NEW grau	02 NEW petrol	05 NEW schwarz
17480	XS-S 25-36 cm/25 mm	 1748001	 1748002	 1748005
17481	S-M 32-45 cm/30 mm	 1748101	 1748102	 1748105
17482	M-L 40-60 cm/38 mm	 1748201	 1748202	 1748205



Soft Rope

Unsere Soft Rope Leinen & Halsbänder liegen mit ihren harmonischen Pastellfarben voll im Trend: In Kombination mit der matt modernen Optik des Materials und den angesagten Gold- & Anthrazit-Akzenten sind sie der perfekte Begleiter für modebewusste Hundebesitzer.



Soft Rope Leine

- mattes Tau, rund gewebt
- mit Trigger Snap Hook

Haupt-Art.-Nr.	Größe Maße	01 schwarz/grau	03 rot/creme	07 rosa/hellrosa	16 salbei/mint	19 grau/hellgrau <small>NEW SIZE</small>
19850	XS-S 1,20 m/ø 6 mm	4 053032 681095 1985001	4 053032 681101 1985003	4 053032 681118 1985007	4 053032 681125 1985016	4 053032 681132 1985019
19840	S-XL 1,00 m/ø 10 mm	4 053032 663596 1984001	4 053032 663602 1984003	4 053032 663619 1984007	4 053032 663626 1984016	4 053032 663633 1984019
19851	L-XL 1,00 m/ø 13 mm	4 053032 682054 1985101	4 053032 682061 1985103	4 053032 682078 1985107	4 053032 682085 1985116	4 053032 682092 1985119



Soft Rope Verlängerungsleine

- mattes Tau, rund gewebt
- 3fach verstellbar
- mit Trigger Snap Hooks

Haupt-Art.-Nr.	Größe Maße	01 schwarz/grau	03 rot/creme	07 rosa/hellrosa	16 salbei/mint	19 grau/hellgrau
19852	XS-S 2,00 m/ø 6 mm	4 053032 681149 1985201	4 053032 681156 1985203	4 053032 681163 1985207	4 053032 681170 1985216	4 053032 682207 1985219
19841	S-XL 2,00 m/ø 10 mm	4 053032 663640 1984101	4 053032 663657 1984103	4 053032 663664 1984107	4 053032 663671 1984116	4 053032 663695 1984119
19853	L-XL 2,00 m/ø 13 mm	4 053032 682108 1985301	4 053032 682115 1985303	4 053032 682122 1985307	4 053032 682139 1985316	4 053032 682153 1985319



Soft Rope Zug-Stopp-Halsband

- mattes Tau, rund gewebt
- Halsumfang und Zugbegrenzung durch Knoten stufenlos verstellbar

Haupt-Art.-Nr.	Größe Maße	01 schwarz/grau	03 rot/creme	07 rosa/hellrosa	16 salbei/mint	19 grau/hellgrau
19842	XS 25 cm/ø 6 mm	4 053032 680999 1984201	4 053032 681002 1984203	4 053032 681019 1984207	4 053032 681026 1984216	4 053032 681033 1984219
19843	XS 30 cm/ø 6 mm	4 053032 663718 1984301	4 053032 663725 1984303	4 053032 663749 1984307	4 053032 663756 1984316	4 053032 663763 1984319
19844	S 35 cm/ø 6 mm	4 053032 663817 1984401	4 053032 663824 1984403	4 053032 663831 1984407	4 053032 663848 1984416	4 053032 663855 1984419
19845	S-M 40 cm/ø 10 mm	4 053032 663862 1984501	4 053032 663879 1984503	4 053032 663886 1984507	4 053032 663893 1984516	4 053032 663909 1984519
19846	M 45 cm/ø 10 mm	4 053032 663930 1984601	4 053032 663947 1984603	4 053032 663954 1984607	4 053032 663961 1984616	4 053032 663978 1984619
19847	L 50 cm/ø 13 mm	4 053032 663985 1984701	4 053032 663992 1984703	4 053032 664005 1984707	4 053032 664012 1984716	4 053032 664029 1984719
19848	L-XL 55 cm/ø 13 mm	4 053032 664036 1984801	4 053032 664043 1984803	4 053032 664050 1984807	4 053032 664067 1984816	4 053032 664074 1984819

Fusion Leine, extra lang

- gummiertes Gurtband
- mit neoprengelasteter Handschlaufe
- rutschfest und griffig
- mit Öse z. B. zum Befestigen der Hundemarke oder eines Flashers

Art.-Nr.	Größe	Maße	Farbe	GTIN
207512	S-L	1,80 m/17 mm	grafit/aqua	4 053032 446472
207513	L-XL	1,80 m/25 mm	grafit/aqua	4 053032 446489

**Fusion Verlängerungsleine**

- gummiertes Gurtband
- 3fach verstellbar
- rutschfest und griffig
- durch 2 stufenlos verstellbare Ringe variabel einsetzbar, z. B. Schnallen um die Taille möglich
- mit Öse z. B. zum Befestigen der Hundemarke oder eines Flashers

Art.-Nr.	Größe	Maße	Farbe	GTIN
207517	S-L	2,00 m/17 mm	grafit/aqua	4 053032 443112
207518	L-XL	2,00 m/25 mm	grafit/aqua	4 053032 443129

Fusion Zug-Stopp-Halsband, extra breit

- stufenlos verstellbares Gurtband
- rundum neoprengelastert
- reflektierende Elemente
- tierschutzkonform nach § 18 (AT)

Art.-Nr.	Größe	Maße	Farbe	GTIN
207523	S-M	28-38 cm/ 35 mm	grafit/aqua	4 053032 443167
207524	M-L	38-48 cm/ 45 mm	grafit/aqua	4 053032 443174
207525	L-XL	48-58 cm/ 50 mm	grafit/aqua	4 053032 443181

**Fusion Touren-Geschirr**

- Gurtband
- breite Neopren-Polsterung
- stufenlos verstellbarer Bauchgurt
- Bauchgurtlage in zwei Positionen einstellbar
- zusätzlicher Anleinring im Brust- und Nackenbereich
- Anleinring im Nackenbereich für rückschonendes Anleinen
- Schnalle am Nackengurt zum einfachen An- und Ausziehen
- mit Haltegriff
- reflektierende Elemente

Art.-Nr.	Größe	Maße	Farbe	GTIN
207535	S-M	45-54 cm/ 20 mm	grafit/aqua	4 053032 443273
207536	M	51-66 cm/ 20 mm	grafit/aqua	4 053032 443280
207537	M-L	61-75 cm/ 30 mm	grafit/aqua	4 053032 443297
207538	L-XL	72-89 cm/ 30 mm	grafit/aqua	4 053032 443303



Mountain Rope Retrierverleine

- Tau, rund gewebt
- reflektierende Elemente
- stufenlos verstellbare Zugbegrenzung

Haupt-Art.-Nr.	Größe Maße	 4 blau/grün	 5 schwarz/orange
1449	S-M 1,70 m/ø 8 mm	 14494	 14495
1450	L-XL 1,70 m/ø 13 mm	 14504	 14505



Comfort Soft Touren-Geschirr

- aus atmungsaktivem Mesh-Material und Gurtband
- angenehmer Tragekomfort durch weiche Polsterung
- stufenlos verstellbarer Bauchgurt

Haupt-Art.-Nr.	Größe Maße	 1 schwarz	 3 rot	 8 fuchsia	 32 <small>NEW COLOUR</small> petrol	 35 <small>NEW COLOUR</small> blush
1624	XXS-XS 25-35 cm/15 mm	 16241	 16243	 16248	 162432	 162435
1625	XXS-XS 28-40 cm/15 mm	 16251	 16253	 16258	 162532	 162535
1626	XS-S 30-45 cm/15 mm	 16261	 16263	 16268	 162632	 162635
1627	S 33-50 cm/20 mm	 16271	 16273	 16278	 162732	 162735
1628	S-M 35-60 cm/20 mm	 16281	 16283	 16288	 162832	 162835



Fettleder-Schleppeine

- genäht
- mit Trigger Snap Hook

Art.-Nr.	Größe	Maße	Farbe	GTIN
18970	S-M	10 m/8 mm	dunkelbraun	



Easy Life Schleppeine, reflektierend

- Gurtband mit PVC-Ummantelung
- mit neoprengelasteter Handschlaufe
- wasserabweisend und abwischbar
- mit Öse z. B. zum Befestigen der Hundemarke oder eines Flashers

Art.-Nr.	Größe	Maße	Farbe	GTIN
207323	L-XL	10 m/17 mm	orange	



Easy Life Schleppeine

- Gurtband mit PVC-Ummantelung
- mit Handschlaufe
- wasserabweisend und abwischbar
- mit Öse z. B. zum Befestigen der Hundemarke oder eines Flashers

Art.-Nr.	Größe	Maße	Farbe	GTIN
19950	S-M	5 m/13 mm	ozean	
19951	S-M	10 m/13 mm	ozean	
19953	L-XL	5 m/17 mm	ozean	
19954	L-XL	10 m/17 mm	ozean	



Art.-Nr.	Größe	Maße	Farbe	GTIN
20725	S-M	5 m/13 mm	neongelb	
20727	S-M	10 m/13 mm	neongelb	
20717	L-XL	5 m/17 mm	neongelb	
20718	L-XL	10 m/17 mm	neongelb	
20719	L-XL	15 m/17 mm	neongelb	



CityStyle Schleppeine

- Gurtband mit PVC-Ummantelung, rutschfest
- wasserabweisend und abwischbar
- mit Handschlaufe
- mit Öse z. B. zum Befestigen der Hundemarke oder eines Flashers

Art.-Nr.	Größe	Maße	Farbe	GTIN
2073319	S-M	5 m/13 mm	salbei	
2073419	S-M	10 m/13 mm	salbei	



Art.-Nr.	Größe	Maße	Farbe	GTIN
2073501	M-L	5 m/20 mm	schwarz	
2073601	M-L	10 m/20 mm	schwarz	

Fusion Schleppeine, gummiert

- Gurtband
- mit neoprengepolsterter Handschlaufe
- Artikel 207550 ohne Handschlaufe
- mit Öse z. B. zum Befestigen der Hundemarke oder eines Flashers
- rutschfest und griffig

Art.-Nr.	Größe	Maße	Farbe	GTIN
207550	M-L	3 m/17 mm	grafit/papaya	4 053032 443310
207551	M-L	5 m/17 mm	grafit/papaya	4 053032 443327
207552	M-L	10 m/17 mm	grafit/papaya	4 053032 443334
207553	M-L	15 m/17 mm	grafit/papaya	4 053032 443341



Schleppeine, gummiert

- Gurtband
- ohne Handschlaufe
- mit Öse z. B. zum Befestigen der Hundemarke oder eines Flashers

Art.-Nr.	Größe	Maße	Farbe	GTIN	NEW COLOUR
197890	S-M	5 m/15 mm	petrol	4 053032 674325	
197891	S-M	10 m/15 mm	petrol	4 053032 674332	
197892	S-M	15 m/15 mm	petrol	4 053032 674349	

Art.-Nr.	Größe	Maße	Farbe	GTIN	NEW COLOUR
197897	L-XL	5 m/17 mm	petrol	4 053032 680791	
197898	L-XL	10 m/17 mm	petrol	4 053032 680807	
197899	L-XL	15 m/17 mm	petrol	4 053032 680814	



Art.-Nr.	Größe	Maße	Farbe	GTIN	NEW COLOUR
197894	S-M	5 m/15 mm	sangria	4 053032 674356	
197895	S-M	10 m/15 mm	sangria	4 053032 674363	
197896	S-M	15 m/15 mm	sangria	4 053032 674370	

Art.-Nr.	Größe	Maße	Farbe	GTIN
19786	S-M	5 m/15 mm	schwarz	4 011905 197869
19787	S-M	10 m/15 mm	schwarz	4 011905 197876
19788	S-M	15 m/15 mm	schwarz	4 011905 197883



Schleppleine

- Baumwolle
- mit gepolsterter Handschlaufe

Art.-Nr.	Größe	Maße	Farbe	GTIN
19901	M	5 m/20 mm	schwarz	4 011905 199016
19911	M	10 m/20 mm	schwarz	4 011905 199115
19921	M	15 m/20 mm	schwarz	4 011905 199214



Art.-Nr.	Größe	Maße	Farbe	GTIN
19905	M	5 m/20 mm	rost	4 053032 674493
19915	M	10 m/20 mm	rost	4 053032 674509
19925	M	15 m/20 mm	rost	4 053032 674516



Schleppleine, extra leicht

kleiner Bolzhaken für kleine Hunde

- Gurtband
- ohne Handschlaufe
- mit Öse z. B. zum Befestigen der Hundemarke oder eines Flashers

Art.-Nr.	Größe	Maße	Farbe	GTIN
19800	XS-S	5 m/10 mm	grafit	4 011905 198002
19801	XS-S	10 m/10 mm	grafit	4 047974 198018
19802	XS-S	15 m/10 mm	grafit	4 011905 198026



Art.-Nr.	Größe	Maße	Farbe	GTIN
198060	XS-S	5 m/10 mm	rost	4 053032 674462
198061	XS-S	10 m/10 mm	rost	4 053032 674479
198062	XS-S	15 m/10 mm	rost	4 053032 674486

Junior Welpen-Schleppleine, rund

extra kleiner Bolzenhaken für sehr kleine Hunde

- Tau
- leichte Ausführung
- reflektierende Elemente
- mit Handschlaufe

Art.-Nr.	Größe	Maße	Farbe	GTIN
19930	XXS-XS	4 m/ø 4 mm	rot	4 011905 199306
19940	XXS-XS	8 m/ø 4 mm	rot	4 057589 199409



Schleppleine, rund

schmutzfester Trigger Snap Hook

- Segeltau, gewebt
- ohne Handschlaufe



Art.-Nr.	Größe	Maße	Farbe	GTIN
19740	S-M	5 m/ø 6 mm	schwarz	4 011905 197401
19741	S-M	10 m/ø 6 mm	schwarz	4 047974 197417
19742	S-M	15 m/ø 6 mm	schwarz	4 047974 197424
19743	S-M	20 m/ø 6 mm	schwarz	4 011905 197432



Art.-Nr.	Größe	Maße	Farbe	GTIN
197440	S-M	5 m/ø 6 mm	petrol	4 053032 674387
197441	S-M	10 m/ø 6 mm	petrol	4 053032 674394
197442	S-M	15 m/ø 6 mm	petrol	4 053032 674400
197443	S-M	20 m/ø 6 mm	petrol	4 053032 674417



Art.-Nr.	Größe	Maße	Farbe	GTIN
197444	S-M	5 m/ø 6 mm	sangria	4 053032 674424
197445	S-M	10 m/ø 6 mm	sangria	4 053032 674431
197446	S-M	15 m/ø 6 mm	sangria	4 053032 674448
197447	S-M	20 m/ø 6 mm	sangria	4 053032 674455



Schleppleine, rund

- Tau
- mit Handschlaufe

Art.-Nr.	Größe	Maße	Farbe	GTIN
19751	S-M	5 m/ø 5 mm	schwarz	4 011905 197517
19761	S-M	10 m/ø 5 mm	schwarz	4 011905 197616
19771	S-M	15 m/ø 5 mm	schwarz	4 011905 197715



Art.-Nr.	Größe	Maße	Farbe	GTIN
19753	S-M	5 m/ø 5 mm	rot	4 011905 197531
19763	S-M	10 m/ø 5 mm	rot	4 011905 197630
19773	S-M	15 m/ø 5 mm	rot	4 011905 197739



15552+15556/15551+15555

Junior Set Welpenhalsbänder

- zur Gewöhnung der Welpen an ein Halsband
- zur Unterscheidung im Wurf
- stufenlos verstellbares Gurtband
- mit Sicherheitsverschluss
- ohne D-Ring



Art.-Nr.	Größe	Maße	Inhalt	Farbe	VE	GTIN
15551	S-M	17-25 cm/10 mm	6 St.	schwarz, rot, royalblau, apfel, papaya, orchidee	4	4 011905 015552
15555	M-L	22-35 cm/10 mm	6 St.	schwarz, rot, royalblau, apfel, papaya, orchidee	4	4 011905 015576
15552	S-M	17-25 cm/10 mm	6 St.	fuchsia, grafit, indigo, waldgrün, haselnuss, ozean	4	4 011905 155524
15556	M-L	22-35 cm/10 mm	6 St.	fuchsia, grafit, indigo, waldgrün, haselnuss, ozean	4	4 011905 155562

Junior Welpen-Softgeschirr mit Leine

- Mesh-Material und Gurtband
- Nacken- und Bauchgurt stufenlos verstellbar
- Verlängerungsleine, 3fach verstellbar
- tierschutzkonform nach § 18 (AT)



Haupt- Art.-Nr.	Größe Maße	0 hellgrau	4 flieder	5 mint
1556	XS-S 26-34 cm/10 mm	4 011905 155609 15560	4 011905 155647 15564	4 011905 155654 15565
1557	S-M 36-50 cm/10 mm	4 011905 155708 15570	4 011905 155746 15574	4 011905 155753 15575



Junior Welpen-H-Geschirr mit Leine

- Gurtband
- Bruststeg, Nacken- und Bauchgurt stufenlos verstellbar
- Verlängerungsleine, 3fach verstellbar



Haupt- Art.-Nr.	Größe Maße	0 hellgrau	4 flieder	5 mint
1535	M-L 27-45 cm/10 mm	4 011905 153506 15350	4 011905 153544 15354	4 011905 153551 15355





BE NORDIC Leine

- Veloursleder, rundgenäht
- mit Trigger Snap Hook

Größe Maße	0	1
	grau	braun
XS-L 1,20 m/ø 8 mm	 17460	 17461



BE NORDIC Verlängerungsleine

- Veloursleder, rundgenäht
- mit Trigger Snap Hooks
- 3fach verstellbar

Größe Maße	0	1
	grau	braun
XS-L 2 m/ø 8 mm	 17470	 17471



BE NORDIC Zug-Stopp-Halsband

- Veloursleder, rundgenäht
- Zugbegrenzung durch Metallring



Haupt- Art.-Nr.	Größe Maße	0	1
		grau	braun
1710	XS-S 30 cm/ø 5 mm	 17100	 17101
1711	S 35 cm/ø 5 mm	 17110	 17111
1712	S-M 40 cm/ø 8 mm	 17120	 17121
1713	M 45 cm/ø 8 mm	 17130	 17131
1714	L 50 cm/ø 10 mm	 17140	 17141
1715	L-XL 55 cm/ø 10 mm	 17150	 17151
1716	XL 60 cm/ø 10 mm	 17160	 17161









Rustic Fettleider-Leine

- mit Trigger Snap Hook
- genäht

Größe Maße	 dunkelbraun
M-L 1,00 m/20 mm	 4 011905 190006 19000
L-XL 1,00 m/25 mm	 4 047974 190012 19001

Rustic Fettleider-Verlängerungsleine







- mit Trigger Snap Hooks
- 3fach verstellbar
- genäht

Größe Maße	 dunkelbraun
XS-S 2,00 m/12 mm	 4 011905 189994 18999
M-L 2,00 m/20 mm	 4 047974 190029 19002
L-XL 2,00 m/25 mm	 4 011905 190037 19003



Rustic Fettleider-Halsband

- D-Ring-Position ermöglicht kehlkopfschonendes Anleinen
- genäht

Größe Maße	 dunkelbraun
XS-S 27-34 cm/18 mm	 4 011905 190044 19004
S-M 34-40 cm/25 mm	 4 011905 190051 19005
M 37-44 cm/25 mm	 4 011905 190068 19006
M-L 42-48 cm/25 mm	 4 011905 190075 19007
L 48-56 cm/30 mm	 4 011905 190082 19008
L-XL 57-66 cm/30 mm	 4 011905 190099 19009











Die Form des Trigger Snap Hooks ermöglicht ein müheloses und schnelles Lösen der Leine mit einem Handgriff. Auch bei Kontakt mit Sand, Schmutz o. ä. bleibt er voll funktionsfähig.



Rustic Fettleider-Verlängerungsleine











- mit Trigger Snap Hooks
- 3fach verstellbar
- genäht

Größe Maße	 braun	 schwarz
M-L 2,00 m/20 mm	 19012	 18982
L-XL 2,00 m/25 mm	 19013	 18983



Rustic Fettleider-Halsband, extra breit

- D-Ring-Position ermöglicht kehlkopfschonendes Anleinen
- genäht

Größe Maße	 braun	 schwarz
S-M 34-40 cm/30 mm	 19014	 18984
M 38-47 cm/40 mm	 19015	 18985
L 47-55 cm/40 mm	 19016	 18986
L-XL 55-65 cm/40 mm	 19017	 18987





Active Comfort Verlängerungsleine

- Echtleder
- 3fach verstellbar
- doppelt gebüggt und unterfüttert
- genäht

Art.-Nr.	Größe	Maße	Farbe	GTIN
18932	S-M	2,00 m/20 mm	braun/hellbraun	4 011905 189321
18933	M-L	2,00 m/25 mm	braun/hellbraun	4 011905 189338

Active Comfort Halsband

- Echtleder
- D-Ring-Position ermöglicht kehlkopfschonendes Anleinen
- doppelt gebüggt und unterfüttert
- genäht

Art.-Nr.	Größe	Maße	Farbe	GTIN
18934	XS-S	21-32 cm/25 mm	braun/hellbraun	4 011905 189345
18935	S	31-37 cm/25 mm	braun/hellbraun	4 011905 189352
18936	M	36-43 cm/30 mm	braun/hellbraun	4 011905 189369
18937	M	39-46 cm/30 mm	braun/hellbraun	4 011905 189376
18938	L	47-54 cm/35 mm	braun/hellbraun	4 011905 189383
18939	L-XL	52-63 cm/35 mm	braun/hellbraun	4 011905 189390



Active Comfort Verlängerungsleine

- Echtleder
- 3fach verstellbar
- doppelt gebüggt und unterfüttert
- genäht

Art.-Nr.	Größe	Maße	Farbe	GTIN
18942	S-M	2,00 m/20 mm	schwarz	4 011905 189420
18943	M-L	2,00 m/25 mm	schwarz	4 011905 189437

Active Comfort Halsband

- Echtleder
- D-Ring-Position ermöglicht kehlkopfschonendes Anleinen
- doppelt gebüggt und unterfüttert
- genäht

Art.-Nr.	Größe	Maße	Farbe	GTIN
18945	S	31-37 cm/ 25 mm	schwarz	4 011905 189451
18946	M	36-43 cm/ 30 mm	schwarz	4 011905 189468
18947	M	39-46 cm/ 30 mm	schwarz	4 011905 189475
18948	L	47-54 cm/ 35 mm	schwarz	4 011905 189482
18949	L-XL	52-63 cm/ 35 mm	schwarz	4 011905 189499



Active Comfort Kurzführer



- Echtleder
- doppelt gebüggt und unterfüttert
- genäht

Art.-Nr.	Größe	Maße	Farbe	GTIN
18910	L-XL	35 cm/ 25 mm	schwarz	4 011905 189109



Active Comfort Windhundehalsband mit Zug-Stopp

- Echtleder
- extra breit für optimale Druckverteilung
- doppelt gebüggt und unterfüttert
- genäht
- für alle Hunderassen geeignet

Größe Maße		
	schwarz/grau	petrol/gelb
XS 21-26 cm/40 mm	4 011905 189604 18960	4 011905 189659 18965
XS-S 24-31 cm/50 mm	4 047974 189610 18961	4 011905 189666 18966
S 27-35 cm/55 mm	4 047974 189627 18962	4 011905 189673 18967
S-M 33-42 cm/60 mm	4 011905 189635 18963	4 011905 189680 18968



Active Comfort Halsband mit Strass

- Echtleder
- D-Ring-Position ermöglicht kehlkopfschonendes Anleinen
- doppelt gebüggt und unterfüttert
- genäht

Größe Maße	
	rosa
XXS-XS 17-21 cm/12 mm	4 011905 190303 19030
XS-S 20-24 cm/12 mm	4 047974 190319 19031
S 23-28 cm/15 mm	4 047974 190326 19032
S-M 27-33 cm/15 mm	4 011905 190334 19033



Active Verlängerungsleine

- Echtleder
- 3fach verstellbar
- Bolzenhaken ausschnallbar
- genäht

Art.-Nr.	Größe	Maße	Farbe	GTIN
18031	S-M	2,00 m/13 mm	schwarz	4 011905 180311
18041	M-L	2,00 m/18 mm	schwarz	4 011905 180410
18051	L-XL	2,00 m/22 mm	schwarz	4 011905 180519
18061	L-XL	2,50 m/22 mm	schwarz	4 011905 180618





Active Verlängerungsleine

- Echtleder
- 3fach verstellbar
- rundgenäht

Haupt- Art.-Nr.	Größe Maße	1		2	
		schwarz		dunkelbraun	
1632	S-M 2,00 m/ø 8 mm	4 011905 163215		4 011905 163222	
		16321		16322	
1633	L-XXL 2,00 m/ø 13 mm	4 011905 163314		4 011905 163321	
		16331		16332	



Active Halsband, extra breit

- Echtleder
- einfach gebüggt und unterfüttert
- genäht

Art.-Nr.	Größe	Maße	Farbe	GTIN
1837	M	38-45 cm/ 40 mm	schwarz	4 011905 018379
1838	L	45-55 cm/ 40 mm	schwarz	4 011905 018386
1839	L-XL	55-65 cm/ 40 mm	schwarz	4 011905 018393
1840	XL	65-75 cm/ 40 mm	schwarz	4 011905 018409



Active Halsband, extra breit

- Echtleder
- D-Ring-Position ermöglicht kehlkopfschonendes Anleinen
- einfach gebüggt und unterfüttert
- genäht

Art.-Nr.	Größe	Maße	Farbe	GTIN
1847	M	38-47 cm/ 40 mm	schwarz	4 011905 018478
1848	L	45-55 cm/ 40 mm	schwarz	4 011905 018485
1849	L-XL	55-65 cm/ 40 mm	schwarz	4 011905 018492
1850	XL	65-75 cm/ 40 mm	schwarz	4 011905 018508

Active Halsband

- Echtleder
- D-Ring ermöglicht die Kopfhalterführung und unterstützt somit die bessere Kontrolle
- genäht

Art.-Nr.	Größe	Maße	Farbe	GTIN
18221	XS-S	27-32 cm/ 14 mm	schwarz	4 011905 182216
18231	S	31-37 cm/ 16 mm	schwarz	4 011905 182315
18241	M	36-43 cm/ 18 mm	schwarz	4 011905 182414
18251	M	39-46 cm/ 22 mm	schwarz	4 011905 182513
18261	L	47-54 cm/ 25 mm	schwarz	4 011905 182612
18271	L-XL	52-63 cm/ 30 mm	schwarz	4 011905 182711



Adressanhänger

- Metall
- Artikel 2280 in diversen Formen, sortiert

Art.-Nr.	Farbe	VE	GTIN
2280	chrom	6	4 011905 022802
2275	chrom	6	4 011905 022758
2278	gold	6	4 011905 022789
2279	blau/rot	6	4 011905 022796
4161	diverse	6	4 011905 041612



Adressanhänger

- Echtleder

Art.-Nr.	Maße	Farbe	VE	GTIN
19721	5,5 x 5 cm	schwarz	2	4 011905 197210



Schmuck-Adressanhänger

- Metall
- Rückseite beschreibbar

Art.-Nr.	Motiv	Maße	VE	GTIN
22762	Knochen	3,5 x 2 cm	6	4 011905 227627

Halsbandtasche

- Polyester
- mit reflektierendem Streifen
- Schlüsselring für Hundemarke



Art.-Nr.	Maße	Farbe	VE	GTIN
2281	6 x 4 cm	diverse	4	4 011905 022819

Hundeschleife

- mit Metallklammer
- je 2 Stück in 4 und 5,5 cm, 6 Stück in 4,5 cm
- auf Karte
- Abgabe nur in ganzer VE

Art.-Nr.	Farbe	VE	GTIN
2296	diverse	10	4 011905 229614



IDC®Powergeschirr® Baby 2-Mini

- Alltagsgeschirr
- ergonomische Form
- optimale Ausrichtung des Brustgurtes verteilt die Zugkraft direkt auf den Brustkorb
- verhindert Druck im Halsbereich
- mehr Bewegungsfreiheit durch schmale Form und nach hinten versetzten Bauchgurt
- besonders belastbar
- atmungsaktiver, antiallergischer, hautfreundlicher Futterstoff
- stufenlos verstellbar
- ab Größe XS/Mini-Mini mit robustem Haltegriff, Fixierung durch Klettfläche
- reflektierende Elemente
- hergestellt in der EU



1481

Haupt- Art.-Nr.	Größe Maße	1	3	7
		schwarz	rot	neongrün
1481	2XS/Baby 2 33–45 cm/18 mm	 14811	 14813	 14817
1482	XS/Mini-Mini 40–53 cm/22 mm	 14821	 14823	 14827
1483	S/Mini 51–67 cm/28 mm	 14831	 14833	 14837

IDC®Powergeschirr® Gr. 0–4

- Alltagsgeschirr
- ergonomische Form
- optimale Ausrichtung des Brustgurtes verteilt die Zugkraft direkt auf den Brustkorb
- verhindert Druck im Halsbereich
- mehr Bewegungsfreiheit durch schmale Form und nach hinten versetzten Bauchgurt
- besonders belastbar
- atmungsaktiver, antiallergischer, hautfreundlicher Futterstoff
- stufenlos verstellbar
- mit robustem Haltegriff, Fixierung durch zusätzliche Lasche mit Druckknopf
- reflektierende Elemente
- hergestellt in der EU



1484

Haupt- Art.-Nr.	Größe Maße	1	3	7
		schwarz	rot	neongrün
1484	M/0 58–76 cm/40 mm	 14841	 14843	 14847
1485	L/1 66–85 cm/50 mm	 14851	 14853	 14857
1486	XL/2 71–96 cm/50 mm	 14861	 14863	 14867
1487	2XL/3 82–115 cm/50 mm	 14871	-	-
1488	3XL/4 96–138 cm/50 mm	 14881	-	-



1500

K9®Powergeschirr® Baby 1-Mini

- Alltagsgeschirr
- besonders belastbar
- atmungsaktiver, antiallergischer, hautfreundlicher Futterstoff
- stufenlos verstellbar
- verhindert Druck im Halsbereich
- ab Größe XS/Mini-Mini mit robustem Haltegriff, Fixierung durch Klettfläche
- reflektierende Elemente
- hergestellt in der EU

Haupt- Art.-Nr.	Größe Maße	01 schwarz	02 blau	03 rot	08 fuchsia	21 camouflage
1507	3XS/Baby 1 29–36 cm/18 mm	 150701	 150702	 150703	 150708	 150721
1500	2XS/Baby 2 33–45 cm/18 mm	 150001	 150002	 150003	 150008	 150021
1501	XS/Mini-Mini 40–53 cm/22 mm	 150101	 150102	 150103	 150108	 150121
1502	S/Mini 51–67 cm/28 mm	 150201	 150202	 150203	 150208	 150221



1504

K9®Powergeschirr® Gr. 0-3

- Alltagsgeschirr
- besonders belastbar
- atmungsaktiver, antiallergischer, hautfreundlicher Futterstoff
- stufenlos verstellbar
- verhindert Druck im Halsbereich
- mit robustem Haltegriff, Fixierung durch Klettfläche
- reflektierende Elemente
- hergestellt in der EU

Haupt- Art.-Nr.	Größe Maße	01 schwarz	02 blau	03 rot	08 fuchsia	21 camouflage
1503	M/0 58–76 cm/40 mm	 150301	 150302	 150303	 150308	 150321
1504	L/1 66–85 cm/50 mm	 150401	 150402	 150403	 150408	 150421
1505	XL/2 71–96 cm/50 mm	 150501	 150502	 150503	 150508	 150521
1506	2XL/3 82–115 cm/50 mm	 150601	 150602	 150603	 150608	 150621



flexi New CLASSIC Seil

- komfortables Bremssystem
- ab Größe S mit reflektierendem Streifen im vorderen Gurtstück sowie erweiterbar durch flexi Multi Box und LED Lighting System

Haupt- Art.-Nr.	Größe/Maße bis zu	 schwarz	 blau	 rot	 pink
1177	XS: 3 m bis zu 8 kg	 11771	 11772	 11773	 11776
1178	S: 5 m bis zu 12 kg	 11781	 11782	 11783	 11786
1180	S: 8 m bis zu 12 kg	 11801	 11802	 11803	 11806
1179	M: 5 m bis zu 20 kg	 11791	 11792	 11793	 11796
1181	M: 8 m bis zu 20 kg	 11811	 11812	 11813	 11816







flexi New CLASSIC Gurt

- Größe XS–M mit komfortablem Bremssystem
- ab Größe S erweiterbar durch flexi Multi Box und LED Lighting System

Haupt- Art.-Nr.	Größe/Maße bis zu	 schwarz	 blau	 rot	 pink
1182	XS: 3 m bis zu 12 kg	 11821	 11822	 11823	 11826
1183	S: 5 m bis zu 15 kg	 11831	 11832	 11833	 11836
1171	M: 5 m bis zu 25 kg	 11711	 11712	 11713	 11716
1172	L: 5 m bis zu 50 kg	 11721	 11722	 11723	-
1173	L: 8 m bis zu 50 kg	 11731	 11732	 11733	-

flexi New NEON Seil

- komfortables Bremssystem
- mit reflektierenden Seitenflächen und neonfarbenem Seil
- ab Größe S mit reflektierendem Streifen im vorderen Gurtstück sowie erweiterbar durch flexi Multi Box

















Größe/Maße bis zu	 schwarz/neongelb
XS: 3 m bis zu 8 kg	 20910
S: 5 m bis zu 12 kg	 20911
M: 5 m bis zu 20 kg	 20912



flexi New NEON Gurt







- Größe XS–M mit komfortablem Bremssystem
- mit reflektierenden Seitenflächen und neonfarbenem Gurt
- ab Größe S erweiterbar durch flexi Multi Box



Haupt- Art.-Nr.	Größe/Maße bis zu	 neongelb	 neonblau	 neongrün	 neonpink	 neonorange
20930	XS: 3 m bis zu 12 kg	 209301	-	-	-	-
20931	S: 5 m bis zu 15 kg	 209311	 209312	 209314	 209316	 209317
20932	M: 5 m bis zu 25 kg	 209321	 209322	 209324	 209326	 209327
20933	L: 5 m bis zu 50 kg	 209331	-	-	-	-

flexi XTREME Gurt

- integrierter Ruckdämpfer federt ruckartiges Ziehen des Hundes ab
- mit Softgriff
- ab Größe M mit Griffgrößen-Einstellung
- erweiterbar durch flexi Multi Box und LED Lighting System

Größe/Maße bis zu	 schwarz/orange
XS: 3 m bis zu 15 kg	 21407
S: 5 m bis zu 20 kg	 21417
M: 5 m bis zu 35 kg	 21427
L: 5 m bis zu 65 kg	 21437
L: 8 m bis zu 55 kg	 21447





flexi BLACK DESIGN Seil

- ab Größe S erweiterbar durch flexi Multi Box und LED Lighting System

Haupt- Art.-Nr.	Größe/Maße bis zu				
		schwarz	blau	grün	pink
1224	XS: 3 m bis zu 8 kg	 12241	 12242	 12244	 12246
1225	S: 5 m bis zu 12 kg	 12251	 12252	 12254	 12256
1226	M: 5 m bis zu 20 kg	 12261	 12262	 12264	 12266



flexi BLACK DESIGN Gurt

- erweiterbar durch flexi Multi Box und LED Lighting System

Haupt- Art.-Nr.	Größe/Maße bis zu				
		schwarz	blau	grün	pink
1235	S: 5 m bis zu 15 kg	 12351	 12352	 12354	 12356
1236	M: 5 m bis zu 25 kg	 12361	 12362	 12364	 12366
1237	L: 5 m bis zu 50 kg	 12371	 12372	 12374	 12376

flexi GIANT Gurt

- extrem robust mit ergonomisch geformtem Softgriff
- Artikel 21409: flexi GIANT PROFESSIONAL Gurt

Größe/Maße bis zu	
	schwarz/neongelb
M: 8 m bis zu 25 kg	 20927
L: 8 m bis zu 50 kg	 20929
XL: 8 m bis zu 75 kg	 21389
L: 10 m bis zu 50 kg	 21409





flexi New COMFORT Gurt





- mit Softgriff
- komfortables Bremssystem
- ab Größe M mit Griffgrößen-Einstellung
- ab Größe S erweiterbar durch flexi Multi Box und LED Lighting System

Haupt- Art.-Nr.	Größe/Maße bis zu					
		schwarz	blau	rot	hellblau	rosa
2133	XS: 3 m bis zu 12 kg	 213301	 213302	 213303	 213304	 213306
2134	S: 5 m bis zu 15 kg	 213401	 213402	 213403	 213404	 213406
2135	M: 5 m bis zu 25 kg	 213501	 213502	 213503	 213504	 213506
2136	L: 5 m bis zu 60 kg	 213601	 213602	 213603	-	-
2137	L: 8 m bis zu 50 kg	 213701	 213702	 213703	-	-

flexi LED Lighting System, USB

- Kunststoff
- Front- und Rückstrahler separat einschaltbar
- Befestigung durch Klettssystem
- je 2 Modi: Frontstrahler: 100 % oder 50 % Helligkeit; Rückstrahler: Dauerlicht oder Blinklicht
- Leuchtdauer: bis zu 8 Stunden bei 50 % Helligkeit, bis zu 4 Stunden bei 100 % Helligkeit
- inkl. USB-Kabel
- für flexi New CLASSIC, XTREME, BLACK DESIGN, und New COMFORT ab Größe S



Maße		
	hellgrau	schwarz
ø 7 cm	 12130	 12134



flexi Multi Box

- Kunststoff
- für alle TRIXIE Hundekotbeutel-Rollen
- auch als Leckerlibox geeignet
- für flexi New CLASSIC, XTREME, BLACK DESIGN, New NEON und New COMFORT ab Größe S

Maße		
	schwarz	hellgrau
ø 5 x 7 cm	 12111	 12114



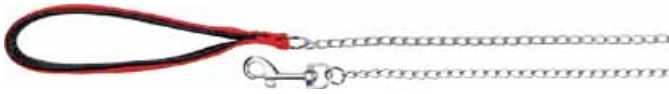

Kettenleine mit Neopren-Handschleufe

- verchromt
- gepolsterte Handschleufe
- genäht

Art.-Nr.	Größe	Maße	Farbe	GTIN
14013	XS-S	1,10 m/ 2,0 mm	rot	4 011905 140131
14023	M-L	1,00 m/ 3,0 mm	rot	4 011905 140230
14033	L-XL	1,00 m/ 4,0 mm	rot	4 011905 140339

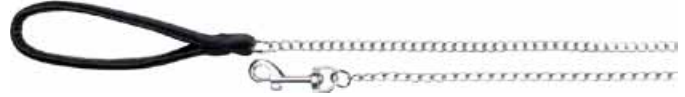

Art.-Nr.	Größe	Maße	Farbe	GTIN
14011	XS-S	1,10 m/ 2,0 mm	schwarz	4 011905 140117
14021	M-L	1,00 m/ 3,0 mm	schwarz	4 011905 140216
14031	L-XL	1,00 m/ 4,0 mm	schwarz	4 011905 140315



Ansatzkette

- verchromt

Art.-Nr.	Größe	Maße	GTIN
21961	XS-S	90 cm/2,0 mm	4 011905 219615
21962	M-L	80 cm/3,0 mm	4 011905 219622
21963	L-XL	80 cm/4,0 mm	4 011905 219639



Koppelkette

- verchromt

Art.-Nr.	Größe	Maße	GTIN
2251	XS-M	42 cm/2,0 mm	4 011905 022512
2252	L-XL	60 cm/4,0 mm	4 011905 022529

Bolzenhaken

- mit Wirbel

Art.-Nr.	Größe	für	VE	GTIN
2272	S-M	Leinen bis 13 mm	6	4 011905 022727
2273	M-L	Leinen bis 19 mm	6	4 011905 022734
2274	L-XL	Leinen bis 25 mm	6	4 011905 022741



2272/2273



2274



Um den Hund nicht zu würgen, empfehlen wir die gezeigte Anleintechnik.

Kettenwürger

- verchromt
- langgliedrig
- besonders für langhaarige Hunde



Art.-Nr.	Größe	Maße	GTIN
2148	M	46 cm/3,0 mm	4 011905 021485
2149	L	50 cm/3,0 mm	4 011905 021492
2150	L	54 cm/4,0 mm	4 011905 021508
2151	L-XL	58 cm/4,0 mm	4 011905 021515

Art.-Nr.	Größe	Maße	GTIN
2152	XL	62 cm/4,0 mm	4 011905 021522
2153	XL	66 cm/4,0 mm	4 011905 021539
2154	XL	70 cm/4,0 mm	4 011905 021546
2155	XXL	78 cm/4,0 mm	4 011905 021553

Zug-Stopp-Kettenhalsband, 3-reihig

- verchromt

Art.-Nr.	Größe	Maße	GTIN
2265	M-L	45 cm/2,5 mm	4 011905 022659
2266	L	50 cm/2,5 mm	4 011905 022666
2267	L-XL	55 cm/2,5 mm	4 011905 022673
2268	L-XL	60 cm/2,5 mm	4 011905 022680
2269	XL	65 cm/2,5 mm	4 011905 022697



Zug-Stopp-Kettenhalsband, 2-reihig

- verchromt

Art.-Nr.	Größe	Maße	GTIN
2241	S-M	35 cm/2,0 mm	4 011905 022413
2242	M	40 cm/2,0 mm	4 011905 022420
2243	M-L	45 cm/2,5 mm	4 011905 022437
2244	L	50 cm/2,5 mm	4 011905 022444
2245	L-XL	55 cm/2,5 mm	4 011905 022451
2246	L-XL	60 cm/2,5 mm	4 011905 022468
2247	XL	65 cm/2,5 mm	4 011905 022475





Silver Reflect Verlängerungsleine

- Oberseite: Kunststoff/Unterseite: Gurtband
- reflektierend
- 3fach verstellbar
- Gurtband: schwarz
- Motivband: silbergrau mit Pfoten

Art.-Nr.	Größe	Maße	GTIN
12214	XS-S	2,00 m/15 mm	4 011905 122144
12215	M-L	2,00 m/20 mm	4 011905 122151
12216	L-XL	2,00 m/25 mm	4 011905 122168



Silver Reflect Halsband

- Oberseite: Kunststoff/Unterseite: Gurtband
- reflektierend
- stufenlos verstellbar
- ab Größe S-M mit zugentlasteter Schnalle
- Gurtband: schwarz
- Motivband: silbergrau mit Pfoten

Art.-Nr.	Größe	Maße	GTIN
12221	XS-S	22-35 cm/15 mm	4 011905 122212
12222	S-M	30-45 cm/15 mm	4 011905 122229
12223	M-L	35-55 cm/20 mm	4 011905 122236
12224	L-XL	40-65 cm/25 mm	4 011905 122243



Silver Reflect H-Geschirr

- Oberseite: Kunststoff/Unterseite: Gurtband
- reflektierend
- Bruststeg, Nacken- und Bauchgurt stufenlos verstellbar
- Gurtband: schwarz
- Motivband: silbergrau mit Pfoten

Art.-Nr.	Größe	Maße	GTIN
12231	XS-S	36-40 cm/15 mm	4 011905 122311
12232	S-M	49-65 cm/20 mm	4 011905 122328
12233	M-L	52-75 cm/25 mm	4 011905 122335



Flash Leuchtband USB, breit

- #12671, #12672 extra breit: besonders für langhaarige Hunde geeignet
- Silikon
- bis zu 4 Stunden Blinklicht, bis zu 2,5 Stunden Dauerlicht
- spritzwassergeschützt
- individuelle Größenanpassung durch einfaches Zuschneiden
- inkl. USB-Kabel



Art.-Nr.	Größe	Maße	Farbe	VE	GTIN
12671	M-L	50 cm/30 mm	blau	2	4 053032 126718
12672	L-XL	70 cm/30 mm	blau	2	4 053032 126725
12684	M-L	50 cm/18 mm	grün	2	4 053032 126848
12685	L-XL	70 cm/18 mm	grün	2	4 053032 126855

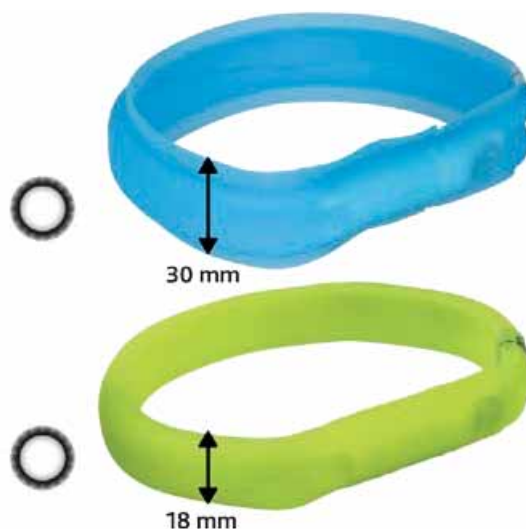

Flash Leuchtring USB

- Silikon/Kunststoff
- Leuchtdauer: bis zu 4 Stunden Blinklicht, bis zu 2,5 Stunden Dauerlicht
- spritzwassergeschützt
- individuelle Größenanpassung durch einfaches Zuschneiden
- 9 Modi wählbar
- integrierter USB-Stecker zum Aufladen
- in 40 Minuten aufgeladen



Art.-Nr.	Größe	Maße	Farbe	VE	GTIN	NEW
12630	XS-XL	65 cm/16 mm	multicolor	2	4 011905 126302	



Flash Leuchtring USB

- TPU/Kunststoff
- Artikel 12660-12663: bis zu 14 Stunden Blinklicht, bis zu 6 Stunden Dauerlicht
- Artikel 12664-12665: bis zu 9 Stunden Blinklicht, bis zu 4 Stunden Dauerlicht
- Artikel 12666-12667: bis zu 10 Stunden Blinklicht, bis zu 8 Stunden Dauerlicht
- spritzwassergeschützt
- individuelle Größenanpassung durch einfaches Zuschneiden
- zusätzlicher Modus bei Art. 12666 und 12667: Farbwechsel von 3 Farben
- inkl. USB-Kabel



Art.-Nr.	Größe	Maße	Farbe	VE	GTIN
12660	S-M	40 cm/ø 8 mm	grün	2	4 047974 126608
12661	L-XL	65 cm/ø 8 mm	grün	2	4 057589 126610
12662	S-M	40 cm/ø 8 mm	rot	2	4 053032 433908
12663	L-XL	65 cm/ø 8 mm	rot	2	4 057589 126634
12664	S-M	40 cm/ø 8 mm	blau	2	4 047974 126646
12665	L-XL	65 cm/ø 8 mm	blau	2	4 057589 126658
12666	S-M	40 cm/ø 8 mm	multicolor	2	4 011905 126661
12667	L-XL	65 cm/ø 8 mm	multicolor	2	4 057589 126672



Flash Leuchtring USB

- TPU/Nylon
- bis zu 5 Stunden Blinklicht, bis zu 3 Stunden Dauerlicht
- spritzwassergeschützt
- mit Click-Verschluss
- individuelle Größenanpassung durch einfaches Zuschneiden
- reflektierende Elemente
- inkl. Schraubendreher
- inkl. USB-Kabel



Art.-Nr.	Größe	Maße	Farbe	VE	GTIN
12700	XS-S	35 cm/ø 7 mm	grün	2	4 053032 127005
12701	M-L	45 cm/ø 7 mm	grün	2	4 053032 127012
12702	L-XL	65 cm/ø 7 mm	grün	2	4 053032 127029
12703	XS-S	35 cm/ø 7 mm	orange	2	4 053032 127036
12704	M-L	45 cm/ø 7 mm	orange	2	4 053032 127043
12705	L-XL	65 cm/ø 7 mm	orange	2	4 053032 127050
12706	XS-S	35 cm/ø 7 mm	pink	2	4 053032 127067
12707	M-L	45 cm/ø 7 mm	pink	2	4 053032 127074
12708	L-XL	65 cm/ø 7 mm	pink	2	4 053032 127081



Flash Leuchtring USB

- Silikon/Kunststoff
- bis zu 3,5 Stunden Blinklicht, bis zu 1,5 Stunden Dauerlicht
- spritzwassergeschützt
- mit Click-Verschluss
- individuelle Größenanpassung durch einfaches Zuschneiden
- inkl. USB-Kabel



Art.-Nr.	Größe	Maße	Farbe	VE	GTIN
12641	XS-XL	70 cm/ ø 10 mm	weiß/bunt	2	4 011905 126418
12642	XS-XL	70 cm/ ø 10 mm	royalblau	1	4 011905 126425
12643	XS-XL	70 cm/ ø 10 mm	rot	1	4 011905 126432
12646	XS-XL	70 cm/ ø 10 mm	orange	1	4 011905 126463
12648	XS-XL	70 cm/ ø 10 mm	grün	1	4 011905 126487



USB Flasher für Hunde

Besonders helles LED-Licht

- Kunststoff/Silikon
- bis zu 10 Stunden Blinklicht, bis zu 5 Stunden Dauerlicht
- spritzwassergeschützt
- inkl. USB-Kabel



Art.-Nr.	Maße	Farbe	VE	GTIN
13450	ø 3 x 8 cm	diverse	4	

USB Flasher für Hunde

- Kunststoff
- bis zu 5 Stunden Blinklicht, bis zu 2,5 Stunden Dauerlicht
- spritzwassergeschützt
- inkl. USB-Kabel



Art.-Nr.	Maße	Farbe	VE	GTIN
13449	3,5 x 4,3 cm	diverse	4	

Flasher für Hunde

- Silikon
- bis zu 45 Stunden Blinklicht, bis zu 20 Stunden Dauerlicht
- spritzwassergeschützt
- Batterien austauschbar



Art.-Nr.	Maße	Farbe	VE	GTIN
13440	ø 2,4 x 8 cm	weiß/diverse	4	

Flasher für Hunde

- Silikon
- bis zu 45 Stunden Blinklicht, bis zu 20 Stunden Dauerlicht
- spritzwassergeschützt
- Batterien austauschbar



Art.-Nr.	Maße	Farbe	VE	GTIN
13447	ø 2,4 x 8 cm	diverse	4	
13448	ø 3,5 x 11 cm	diverse	4	



Flasher für Hunde

- Metall
- bis zu 15 Stunden Blinklicht
- spritzwassergeschützt
- Batterien austauschbar
- inkl. 1 Set Ersatzbatterien



Art.-Nr.	Maße	Farbe	VE	GTIN
13443	ø 1 cm	diverse	4	



Flasher für Hunde und Katzen

- Kunststoff
- bis zu 50 Stunden Blinklicht, bis zu 25 Stunden Dauerlicht
- spritzwassergeschützt
- transparent, Leuchtdioden rundum sichtbar
- Batterien austauschbar



Art.-Nr.	Maße	Farbe	VE	GTIN
13441	ø 2,5 cm	rot	4	



Flasher für Hunde

- Kunststoff
- bis zu 20 Stunden Blinklicht
- mit Adressfach
- transparent, Leuchtdioden rundum sichtbar
- Batterien austauschbar



Art.-Nr.	Maße	Farbe	VE	GTIN
13446	2 x 4 cm	diverse	4	



Flasher für Hunde

- Kunststoff
- bis zu 100 Stunden Blinklicht, bis zu 50 Stunden Dauerlicht
- mit Adressfeld
- mit 2 Leuchtdioden
- Batterien austauschbar



Art.-Nr.	Maße	Farbe	VE	GTIN
1342	4,5 x 3 cm	rot	4	



Anhänger für Hunde

- Kunststoff
- phosphoreszierend
- mit Adressfeld

Art.-Nr.	Maße	Farbe	VE	GTIN
2277	ø 3,5 cm	orange	6	



Sicherheitshalstuch

- reflektierende Elemente
- Polyester
- mit Klettverschluss
- Farbe: neongelb



Art.-Nr.	Größe	Halsumfang	VE	GTIN
30121	XS-S	22-28 cm	2	
30122	S-M	29-42 cm	2	
30123	L-XL	43-60 cm	2	

Sicherheitsweste

- Polyester
- reflektierende Elemente
- mit Klettverschlüssen
- Farbe: neongelb



Art.-Nr.	Größe	Halsumfang	Bauchumfang	VE	GTIN
30080	XS	22-32 cm	34-40 cm	2	
30081	S	28-42 cm	39-50 cm	2	
30082	M	42-50 cm	50-68 cm	2	
30083	L	48-62 cm	64-81 cm	2	
30084	XL	50-73 cm	72-95 cm	2	





Sicherheitsweste

- Oxford-Polyester mit Mesh-Futter
- reflektierende Elemente
- mit Klettverschluss im Brustbereich
- Bauchgurt mit Schnalle
- durch Reißverschluss im Rückenbereich mit Geschirr kombinierbar

Art.-Nr.	Größe	Maße	Bauchumfang	GTIN
neongelb				
30091	XS	25 cm	38-54 cm	4 047974 300916
30092	S	35 cm	48-72 cm	4 047974 300923

Art.-Nr.	Größe	Maße	Bauchumfang	GTIN
neongelb				
30093	M	45 cm	56-84 cm	4 011905 300931
30094	L	55 cm	62-96 cm	4 011905 300948

BE NORDIC Regenmantel Husum

- Polyurethan/Polyester
- mit wasserdichtem Reißverschluss zum Anleinen am Geschirr
- windundurchlässig
- reflektierende Elemente
- mit Tunnelzug am Kragen
- Bauchgurt mit Schnalle
- großzügiger Schnitt bietet der Hinterhand besonderen Schutz und sorgt für mehr Schulter- und Bewegungsfreiheit
- verstellbare Beinschlaufen für die Hinterläufe
- mit pflegeleichtem Futter



Art.-Nr.	Rückenlänge	Bauchumfang	Halsumfang	GTIN
dunkelblau				
680210	25 cm	20–39 cm	bis zu 34 cm	4 053032 442641
680211	30 cm	24–41 cm	bis zu 36 cm	4 053032 429918
680212	35 cm	34–53 cm	bis zu 38 cm	4 053032 429925
680213	40 cm	40–61 cm	bis zu 46 cm	4 053032 429932
680214	45 cm	44–63 cm	bis zu 50 cm	4 053032 429956

Art.-Nr.	Rückenlänge	Bauchumfang	Halsumfang	GTIN
dunkelblau				
680215	50 cm	48–73 cm	bis zu 52 cm	4 053032 429949
680216	55 cm	60–85 cm	bis zu 54 cm	4 053032 429963
680217	62 cm	78–89 cm	bis zu 56 cm	4 053032 429970
680218	70 cm	80–105 cm	bis zu 56 cm	4 053032 442658
680219	80 cm	82–115 cm	bis zu 68 cm	4 053032 442665

BE NORDIC Regenmantel Husum

- Polyurethan/Polyester
- mit wasserdichtem Reißverschluss zum Anleinen am Geschirr
- windundurchlässig
- reflektierende Elemente
- mit Tunnelzug am Kragen
- Bauchgurt mit Schnalle
- großzügiger Schnitt bietet der Hinterhand besonderen Schutz und sorgt für mehr Schulter- und Bewegungsfreiheit
- verstellbare Beinschlaufen für die Hinterläufe
- mit pflegeleichtem Futter



Art.-Nr.	Rückenlänge	Bauchumfang	Halsumfang	GTIN
sand				
680240	25 cm	20–39 cm	bis zu 34 cm	4 053032 674950
680241	30 cm	24–41 cm	bis zu 36 cm	4 053032 674974
680242	35 cm	34–53 cm	bis zu 38 cm	4 053032 674998
680243	40 cm	40–61 cm	bis zu 46 cm	4 053032 675001
680244	45 cm	44–63 cm	bis zu 50 cm	4 053032 675018

Art.-Nr.	Rückenlänge	Bauchumfang	Halsumfang	GTIN
sand NEW				
680245	50 cm	48–73 cm	bis zu 52 cm	4 053032 675025
680246	55 cm	60–85 cm	bis zu 54 cm	4 053032 675032
680247	62 cm	78–89 cm	bis zu 54 cm	4 053032 675049
680248	70 cm	80–105 cm	bis zu 56 cm	4 053032 675056
680249	80 cm	82–115 cm	bis zu 68 cm	4 053032 675063

Regenmantel CityStyle Dublin

- Polyester/Baumwolle
- mit wasserdichtem Reißverschluss zum Anleinen am Geschirr
- verschweißte Nähte
- reflektierende Elemente
- Tunnelzüge im Hals- und Rückenbereich
- Bauchgurt mit Klettverschluss
- großzügiger Schnitt bietet der Hinterhand besonderen Schutz und sorgt für mehr Schulter- und Bewegungsfreiheit
- verstellbare Beinschlaufen für die Hinterläufe



Art.-Nr.	Rückenlänge	Bauchumfang	Halsumfang	GTIN
salbei				
680610	25 cm	38–62 cm	bis zu 32 cm	4 053032 654761
680611	30 cm	38–62 cm	bis zu 34 cm	4 053032 654792
680612	33 cm	40–62 cm	bis zu 36 cm	4 053032 654808
680613	36 cm	40–64 cm	bis zu 38 cm	4 053032 654822
680614	40 cm	40–68 cm	bis zu 44 cm	4 053032 654839

Art.-Nr.	Rückenlänge	Bauchumfang	Halsumfang	GTIN
salbei				
680615	45 cm	42–70 cm	bis zu 54 cm	4 053032 654846
680616	50 cm	42–74 cm	bis zu 56 cm	4 053032 654853
680617	55 cm	46–80 cm	bis zu 58 cm	4 053032 654860
680618	62 cm	48–82 cm	bis zu 70 cm	4 053032 654877

Regenmantel CityStyle Dublin

- Polyester/Baumwolle
- mit wasserdichtem Reißverschluss zum Anleinen am Geschirr
- verschweißte Nähte
- reflektierende Elemente
- Tunnelzüge im Hals- und Rückenbereich
- Bauchgurt mit Klettverschluss
- großzügiger Schnitt bietet der Hinterhand besonderen Schutz und sorgt für mehr Schulter- und Bewegungsfreiheit
- verstellbare Beinschlaufen für die Hinterläufe



Art.-Nr.	Rückenlänge	Bauchumfang	Halsumfang	GTIN
rost				
680620	25 cm	42–62 cm	bis zu 32 cm	4 053032 675087
680621	30 cm	43–62 cm	bis zu 34 cm	4 053032 675100
680622	33 cm	40–62 cm	bis zu 36 cm	4 053032 675124
680623	36 cm	40–64 cm	bis zu 38 cm	4 053032 675148
680624	40 cm	40–68 cm	bis zu 44 cm	4 053032 675155

Art.-Nr.	Rückenlänge	Bauchumfang	Halsumfang	GTIN
rost				
680625	45 cm	42–70 cm	bis zu 54 cm	4 053032 675162
680626	50 cm	42–74 cm	bis zu 56 cm	4 053032 675179
680627	55 cm	46–80 cm	bis zu 58 cm	4 053032 675209
680628	62 cm	48–82 cm	bis zu 70 cm	4 053032 675193

Regenmantel Vimy

- Polyurethan/Polyester
- mit zwei wasserdichten Reißverschlüssen zum Anleinen an Halsband bzw. Geschirr
- windundurchlässig
- reflektierende Elemente
- mit Tunnelzug am Kragen
- Bauchgurt mit Schnalle
- verstellbare Beinschlaufen für die Hinterläufe
- mit pflegeleichtem Futter



Art.-Nr.	Rückenlänge	Bauchumfang	Halsumfang	GTIN
gelb				
67970	25 cm	20–39 cm	bis zu 34 cm	4 011905 679709
67971	30 cm	24–41 cm	bis zu 36 cm	4 011905 679716
67972	35 cm	34–53 cm	bis zu 38 cm	4 011905 679723
67973	40 cm	40–61 cm	bis zu 46 cm	4 011905 679730
67974	45 cm	44–63 cm	bis zu 50 cm	4 011905 679747

Art.-Nr.	Rückenlänge	Bauchumfang	Halsumfang	GTIN
gelb				
67975	50 cm	48–73 cm	bis zu 52 cm	4 011905 679754
67976	55 cm	60–85 cm	bis zu 54 cm	4 011905 679761
67977	62 cm	78–89 cm	bis zu 54 cm	4 011905 679778
67978	70 cm	80–105 cm	bis zu 56 cm	4 011905 679785
67979	80 cm	82–115 cm	bis zu 68 cm	4 011905 679792

Regenmantel Vimy

- Polyurethan/Polyester
- mit zwei wasserdichten Reißverschlüssen zum Anleinen an Halsband bzw. Geschirr
- windundurchlässig
- reflektierende Elemente
- mit Tunnelzug am Kragen
- Bauchgurt mit Schnalle
- verstellbare Beinschlaufen für die Hinterläufe
- mit pflegeleichtem Futter



Art.-Nr.	Rückenlänge	Bauchumfang	Halsumfang	GTIN
türkis				
680200	25 cm	20–39 cm	bis zu 34 cm	4 053032 442672
680201	30 cm	24–41 cm	bis zu 36 cm	4 053032 429765
680202	35 cm	34–53 cm	bis zu 38 cm	4 053032 429772
680203	40 cm	40–61 cm	bis zu 46 cm	4 053032 429789
680204	45 cm	44–63 cm	bis zu 50 cm	4 053032 429796

Art.-Nr.	Rückenlänge	Bauchumfang	Halsumfang	GTIN
türkis				
680205	50 cm	48–73 cm	bis zu 52 cm	4 053032 429802
680206	55 cm	60–85 cm	bis zu 54 cm	4 053032 429819
680207	62 cm	78–89 cm	bis zu 54 cm	4 053032 429826
680208	70 cm	80–105 cm	bis zu 56 cm	4 053032 442689
680209	80 cm	82–115 cm	bis zu 68 cm	4 053032 442696

Regenmantel Vimy

- Polyurethan/Polyester
- mit zwei wasserdichten Reißverschlüssen zum Anleinen an Halsband bzw. Geschirr
- windundurchlässig
- reflektierende Elemente
- mit Tunnelzug am Kragen
- Bauchgurt mit Schnalle
- verstellbare Beinschlaufen für die Hinterläufe
- mit pflegeleichtem Futter



Art.-Nr.	Rückenlänge	Bauchumfang	Halsumfang	GTIN
rot				
680220	25 cm	20–39 cm	bis zu 34 cm	4 053032 442757
680221	30 cm	24–41 cm	bis zu 36 cm	4 053032 442764
680222	35 cm	34–53 cm	bis zu 38 cm	4 053032 442771
680223	40 cm	40–61 cm	bis zu 46 cm	4 053032 442788
680224	45 cm	44–63 cm	bis zu 50 cm	4 053032 442795

Art.-Nr.	Rückenlänge	Bauchumfang	Halsumfang	GTIN
rot				
680225	50 cm	48–73 cm	bis zu 52 cm	4 053032 442801
680226	55 cm	60–85 cm	bis zu 54 cm	4 053032 442818
680227	62 cm	78–89 cm	bis zu 54 cm	4 053032 442825
680228	70 cm	80–105 cm	bis zu 56 cm	4 053032 442832
680229	80 cm	82–115 cm	bis zu 68 cm	4 053032 442849

Regenmantel Tarbes

- PVC
- mit Rutenschlaufe
- reflektierendes Element
- Bauchgurt mit Klettverschluss



Art.-Nr.	Rückenlänge	Bauchumfang	Halsumfang	GTIN
transparent/schwarze Paspeln				
3000	30 cm	38–52 cm	28 cm	4 011905 030005
3001	34 cm	40–56 cm	30 cm	4 011905 030012
3002	38 cm	44–60 cm	32 cm	4 011905 030029
3003	42 cm	44–62 cm	34 cm	4 011905 030036

Art.-Nr.	Rückenlänge	Bauchumfang	Halsumfang	GTIN
transparent/schwarze Paspeln				
3004	46 cm	46–66 cm	38 cm	4 011905 030043
3005	50 cm	48–74 cm	40 cm	4 011905 030050
3006	55 cm	50–73 cm	42 cm	4 011905 030067
3007	60 cm	52–76 cm	46 cm	4 011905 030074



BE NORDIC Hoodie Flensburg

- Baumwolle/Polyester
- mit wärmender, angerauter Innenseite
- mit Kapuze
- mit Klettverschluss im Bauchbereich
- mit Druckknopf zur Fixierung der Kapuze



Art.-Nr.	Rückenlänge	Bauchumfang	Halsumfang	GTIN
sand				
680730	24 cm	34 cm	26 cm	4 053032 675278
680731	27 cm	36 cm	28 cm	4 053032 675285
680732	30 cm	40 cm	32 cm	4 053032 675292
680733	33 cm	44 cm	34 cm	4 053032 675308
680734	36 cm	48 cm	36 cm	4 053032 675315

Art.-Nr.	Rückenlänge	Bauchumfang	Halsumfang	GTIN
sand				
680735	40 cm	52 cm	38 cm	4 053032 675322
680736	45 cm	60 cm	40 cm	4 053032 675339
680737	50 cm	70 cm	44 cm	4 053032 675346
680738	55 cm	73 cm	48 cm	4 053032 675353
680739	62 cm	76 cm	52 cm	4 053032 675360



BE NORDIC Hoodie Flensburg

- Baumwolle/Polyester
- mit wärmender, angerauter Innenseite
- mit Kapuze
- mit Klettverschluss im Bauchbereich
- mit Druckknopf zur Fixierung der Kapuze



Art.-Nr.	Rückenlänge	Bauchumfang	Halsumfang	GTIN
grau				
67490	24 cm	34 cm	26 cm	4 011905 674902
67491	27 cm	36 cm	28 cm	4 011905 674919
67492	30 cm	40 cm	32 cm	4 011905 674926
67493	33 cm	44 cm	34 cm	4 011905 674933
67494	36 cm	48 cm	36 cm	4 011905 674940

Art.-Nr.	Rückenlänge	Bauchumfang	Halsumfang	GTIN
grau				
67495	40 cm	52 cm	38 cm	4 011905 674957
67496	45 cm	60 cm	40 cm	4 011905 674964
67497	50 cm	70 cm	44 cm	4 011905 674971
67498	55 cm	73 cm	48 cm	4 011905 674988
67499	62 cm	76 cm	52 cm	4 011905 674995

Sweatshirt CityStyle Amsterdam

aus reiner Baumwolle

- mit wärmender, angerauter Innenseite
- mit durchgängigem Reißverschluss am Rücken
- durch O-Reißverschluss mit Geschirr kombinierbar



Art.-Nr.	Rückenlänge	Bauchumfang	Halsumfang	GTIN
dunkelgrün				
680710	24 cm	34 cm	26 cm	4 053032 654549
680711	27 cm	36 cm	28 cm	4 053032 654556
680712	30 cm	40 cm	32 cm	4 053032 654563
680713	33 cm	44 cm	34 cm	4 053032 654570
680714	36 cm	48 cm	36 cm	4 053032 654587

Art.-Nr.	Rückenlänge	Bauchumfang	Halsumfang	GTIN
dunkelgrün				
680715	40 cm	52 cm	38 cm	4 053032 654594
680716	45 cm	60 cm	40 cm	4 053032 654600
680717	50 cm	70 cm	44 cm	4 053032 654617
680718	55 cm	73 cm	48 cm	4 053032 654631
680719	62 cm	76 cm	52 cm	4 053032 654648

Sweatshirt CityStyle Amsterdam

aus reiner Baumwolle

- mit wärmender, angerauter Innenseite
- mit durchgängigem Reißverschluss am Rücken
- durch O-Reißverschluss mit Geschirr kombinierbar



Art.-Nr.	Rückenlänge	Bauchumfang	Halsumfang	GTIN
rost				
680720	24 cm	34 cm	26 cm	4 053032 654655
680721	27 cm	36 cm	28 cm	4 053032 654662
680722	30 cm	40 cm	32 cm	4 053032 654679
680723	33 cm	44 cm	34 cm	4 053032 654686
680724	36 cm	48 cm	36 cm	4 053032 654693

Art.-Nr.	Rückenlänge	Bauchumfang	Halsumfang	GTIN
rost				
680725	40 cm	52 cm	38 cm	4 053032 654709
680726	45 cm	60 cm	40 cm	4 053032 654716
680727	50 cm	70 cm	44 cm	4 053032 654723
680728	55 cm	73 cm	48 cm	4 053032 654730
680729	62 cm	76 cm	52 cm	4 053032 654747

Sweatshirt Littleton

- Baumwolle/Polyester
- mit wärmender, angerauter Innenseite
- mit Klettverschluss im Brust- und Bauchbereich



Art.-Nr.	Rückenlänge	Bauchumfang	Halsumfang	GTIN
mint				
680810	18 cm	28 cm	22 cm	4 053032 675377
680811	21 cm	32 cm	24 cm	4 053032 675384
680812	24 cm	34 cm	26 cm	4 053032 675391

Art.-Nr.	Rückenlänge	Bauchumfang	Halsumfang	GTIN
mint				
680813	27 cm	36 cm	28 cm	4 053032 675407
680814	30 cm	40 cm	32 cm	4 053032 675414
680815	33 cm	44 cm	34 cm	4 053032 675421

Pullover CityStyle Berlin

- Baumwolle/Wolle/Polyamid
- großzügiger Beinausschnitt für mehr Schulter- und Bewegungsfreiheit



Art.-Nr.	Rückenlänge	Bauchumfang	Halsumfang	GTIN
rost				
680150	24 cm	36 cm	28 cm	4 053032 653955
680151	27 cm	38 cm	28 cm	4 053032 653962
680152	30 cm	44 cm	30 cm	4 053032 653979
680153	33 cm	46 cm	32 cm	4 053032 653986
680154	36 cm	48 cm	34 cm	4 053032 653993

Art.-Nr.	Rückenlänge	Bauchumfang	Halsumfang	GTIN
rost				
680155	40 cm	54 cm	40 cm	4 053032 654006
680156	45 cm	58 cm	44 cm	4 053032 654013
680157	50 cm	64 cm	48 cm	4 053032 654020
680158	55 cm	68 cm	50 cm	4 053032 654037
680159	60 cm	72 cm	52 cm	4 053032 654044



Pullover CityStyle Berlin

- Baumwolle/Wolle/Polyamid
- großzügiger Beinausschnitt für mehr Schulter- und Bewegungsfreiheit

Art.-Nr.	Rückenlänge	Bauchumfang	Halsumfang	GTIN
anthrazit				
680160	24 cm	36 cm	28 cm	4 053032 653634
680161	27 cm	38 cm	28 cm	4 053032 653641
680162	30 cm	44 cm	30 cm	4 053032 653658
680163	33 cm	46 cm	32 cm	4 053032 653665
680164	36 cm	48 cm	34 cm	4 053032 653672
680165	40 cm	54 cm	40 cm	4 053032 653689

Art.-Nr.	Rückenlänge	Bauchumfang	Halsumfang	GTIN
anthrazit				
680166	45 cm	58 cm	44 cm	4 053032 653696
680167	50 cm	64 cm	48 cm	4 053032 653702
680168	55 cm	68 cm	50 cm	4 053032 653719
680169	60 cm	72 cm	52 cm	4 053032 653726
680170	70 cm	76 cm	54 cm	4 053032 653733



Pullover CityStyle Berlin

- Baumwolle/Wolle/Polyamid
- großzügiger Beinausschnitt für mehr Schulter- und Bewegungsfreiheit

Art.-Nr.	Rückenlänge	Bauchumfang	Halsumfang	GTIN
salbei				
680180	24 cm	36 cm	28 cm	4 053032 653849
680181	27 cm	38 cm	28 cm	4 053032 653856
680182	30 cm	44 cm	30 cm	4 053032 653863
680183	33 cm	46 cm	32 cm	4 053032 653870
680184	36 cm	48 cm	34 cm	4 053032 653887
680185	40 cm	54 cm	40 cm	4 053032 653894

Art.-Nr.	Rückenlänge	Bauchumfang	Halsumfang	GTIN
salbei				
680186	45 cm	58 cm	44 cm	4 053032 653900
680187	50 cm	64 cm	48 cm	4 053032 653917
680188	55 cm	68 cm	50 cm	4 053032 653924
680189	60 cm	72 cm	52 cm	4 053032 653931
680190	70 cm	76 cm	54 cm	4 053032 653948

Pullover Norwood

- Baumwolle/Wolle/Polyamid
- großzügiger Beinausschnitt für mehr Schulter- und Bewegungsfreiheit



Art.-Nr.	Rückenlänge	Bauchumfang	Halsumfang	GTIN
rot				
680070	18 cm	32 cm	24 cm	4 053032 675438
680071	21 cm	36 cm	26 cm	4 053032 675445
680072	24 cm	40 cm	28 cm	4 053032 675452
680073	27 cm	42 cm	28 cm	4 053032 675469
680074	30 cm	46 cm	30 cm	4 053032 675476



Art.-Nr.	Rückenlänge	Bauchumfang	Halsumfang	GTIN	NEW
rot					
680075	33 cm	48 cm	32 cm	4 053032 675483	
680076	36 cm	52 cm	34 cm	4 053032 675490	
680077	40 cm	58 cm	40 cm	4 053032 675506	
680078	45 cm	62 cm	44 cm	4 053032 675513	
680079	50 cm	70 cm	48 cm	4 053032 675520	

Pullover Norwood

- Baumwolle/Wolle/Polyamid
- großzügiger Beinausschnitt für mehr Schulter- und Bewegungsfreiheit



Art.-Nr.	Rückenlänge	Bauchumfang	Halsumfang	GTIN
blau				
680080	18 cm	32 cm	24 cm	4 053032 675537
680081	21 cm	36 cm	26 cm	4 053032 675544
680082	24 cm	40 cm	28 cm	4 053032 675551
680083	27 cm	42 cm	28 cm	4 053032 675568
680084	30 cm	46 cm	30 cm	4 053032 675575



Art.-Nr.	Rückenlänge	Bauchumfang	Halsumfang	GTIN	NEW
blau					
680085	33 cm	48 cm	32 cm	4 053032 675582	
680086	36 cm	52 cm	34 cm	4 053032 675599	
680087	40 cm	58 cm	40 cm	4 053032 675605	
680088	45 cm	62 cm	44 cm	4 053032 675612	
680089	50 cm	70 cm	48 cm	4 053032 675629	



Pullover Norwood

- Baumwolle/Wolle/Polyamid
- großzügiger Beinausschnitt für mehr Schulter- und Bewegungsfreiheit



Art.-Nr.	Rückenlänge	Bauchumfang	Halsumfang	GTIN
blush				
680090	18 cm	32 cm	24 cm	4 053032 675636
680091	21 cm	36 cm	26 cm	4 053032 675643
680092	24 cm	40 cm	28 cm	4 053032 675650
680093	27 cm	42 cm	28 cm	4 053032 675667
680094	30 cm	46 cm	30 cm	4 053032 675674

Art.-Nr.	Rückenlänge	Bauchumfang	Halsumfang	GTIN	NEW
blush					
680095	33 cm	48 cm	32 cm	4 053032 675681	
680096	36 cm	52 cm	34 cm	4 053032 675698	
680097	40 cm	58 cm	40 cm	4 053032 675704	
680098	45 cm	62 cm	44 cm	4 053032 675711	
680099	50 cm	70 cm	48 cm	4 053032 675728	

Mantel Rouen 2 in 1

spezieller Schnitt für kurze, kompakte Hunde, z. B. Möpse & Bulldoggen

- Polyester
- mit herausnehmbarem Plüschfutter
- reflektierende Elemente
- mit elastischem Bauchlatz
- mit Klettverschluss im Brustbereich
- Bauchgurt mit Schnalle
- Tunnelzüge an der Hinterhand
- verstellbare Beinschlaufen für die Hinterläufe



Art.-Nr.	Rückenlänge	Bauchumfang	Halsumfang	GTIN
sand				
681030	30 cm	36–58 cm	36–44 cm	4 053032 675773
681031	32 cm	38–64 cm	38–46 cm	4 053032 675780
681032	34 cm	40–66 cm	42–48 cm	4 053032 675797
681033	36 cm	42–72 cm	44–50 cm	4 053032 675803
681034	38 cm	44–74 cm	46–52 cm	4 053032 675810

Art.-Nr.	Rückenlänge	Bauchumfang	Halsumfang	GTIN
sand NEW				
681035	40 cm	48–78 cm	48–56 cm	4 053032 675827
681036	43 cm	50–80 cm	50–60 cm	4 053032 675834
681037	48 cm	52–82 cm	52–64 cm	4 053032 675841
681038	52 cm	54–84 cm	54–66 cm	4 053032 675858

Mantel Hermy 2 in 1

spezieller Schnitt für schmale, lange Hunde, z. B. Dackel

- Polyester
- mit herausnehmbarem Futter
- reflektierende Elemente
- mit verstellbarem, elastischem Brustlatz zum Schutz vor Kälte und Schmutz
- mit Klettverschluss im Brustbereich
- verstellbare Beinschlaufen für die Hinterläufe



Art.-Nr.	Rückenlänge	Bauchumfang	Halsumfang	GTIN
olivgrün				
681020	28 cm	34–40 cm	20–26 cm	4 053032 675735
681021	33 cm	36–48 cm	22–28 cm	4 053032 675742

Art.-Nr.	Rückenlänge	Bauchumfang	Halsumfang	GTIN
olivgrün NEW				
681022	38 cm	44–55 cm	26–34 cm	4 053032 675759
681023	43 cm	50–60 cm	30–38 cm	4 053032 675766



Mantel Limoux

holografisch reflektierende Elemente

- Polyester
- mit leichter Wattierung (60 g/m²)
- verschweißte Nähte
- durch Reißverschluss im Rückenbereich mit Geschirr kombinierbar
- windundurchlässig
- Tunnelzüge im Hals- und Rückenbereich
- großzügiger Schnitt bietet der Hinterhand besonderen Schutz und sorgt für mehr Schulter- und Bewegungsfreiheit
- Bauchgurt mit Schnalle
- verstellbare Beinschlaufen für die Hinterläufe



Art.-Nr.	Rückenlänge	Bauchumfang	Halsumfang	GTIN
steingrau				
680120	30 cm	50–60 cm	24–34 cm	4 053032 676114
680121	33 cm	52–62 cm	26–36 cm	4 053032 676121
680122	36 cm	56–64 cm	26–38 cm	4 053032 676138
680123	40 cm	56–68 cm	26–44 cm	4 053032 676145
680124	45 cm	60–70 cm	30–48 cm	4 053032 676152

Art.-Nr.	Rückenlänge	Bauchumfang	Halsumfang	GTIN	NEW
steingrau					
680125	50 cm	64–76 cm	34–52 cm	4 053032 676169	
680126	55 cm	72–84 cm	36–56 cm	4 053032 676176	
680127	62 cm	74–92 cm	42–70 cm	4 053032 676183	
680128	70 cm	80–100 cm	48–74 cm	4 053032 676190	

Mantel Minot

- Polyester
- mit Fleecefutter und Wattierung (80g/m²)
- mit zwei wasserdichten Reißverschlüssen zum Anleinen an Halsband bzw. Geschirr
- reflektierende Elemente
- Tunnelzüge im Hals- und Rückenbereich
- Bauchgurt mit Schnalle
- verstellbare Beinschlaufen für die Hinterläufe
- tierschutzkonform nach § 18 (AT)



Art.-Nr.	Rückenlänge	Bauchumfang	Halsumfang	GTIN
rot				
67981	30 cm	28–46 cm	bis zu 30 cm	4 011905 679815
67982	33 cm	32–50 cm	bis zu 33 cm	4 011905 679822
67983	36 cm	34–58 cm	bis zu 35 cm	4 011905 679839
67984	40 cm	40–64 cm	bis zu 37 cm	4 011905 679846

Art.-Nr.	Rückenlänge	Bauchumfang	Halsumfang	GTIN
rot				
67985	45 cm	44–70 cm	bis zu 40 cm	4 011905 679853
67986	50 cm	52–76 cm	bis zu 45 cm	4 011905 679860
67987	55 cm	60–83 cm	bis zu 48 cm	4 011905 679877
67988	62 cm	62–89 cm	bis zu 55 cm	4 011905 679884

Mantel CityStyle Oslo

- nachhaltig durch recyceltes Material
- Polyester
- mit Fleecefutter und Wattierung (80g/m²)
- mit zwei wasserdichten Reißverschlüssen zum Anleinen an Halsband bzw. Geschirr
- reflektierende Elemente
- Tunnelzüge im Hals- und Rückenbereich
- Bauchgurt mit Schnalle
- verstellbare Beinschlaufen für die Hinterläufe
- tierschutzkonform nach § 18 (AT)



Art.-Nr.	Rückenlänge	Bauchumfang	Halsumfang	GTIN
jade				
670000	30 cm	28–46 cm	bis zu 30 cm	4 053032 654952
670001	33 cm	32–50 cm	bis zu 33 cm	4 053032 654969
670002	36 cm	34–58 cm	bis zu 35 cm	4 053032 654976
670003	40 cm	40–64 cm	bis zu 37 cm	4 053032 654983

Art.-Nr.	Rückenlänge	Bauchumfang	Halsumfang	GTIN
jade				
670004	45 cm	44–70 cm	bis zu 40 cm	4 053032 654990
670005	50 cm	52–76 cm	bis zu 45 cm	4 053032 655003
670006	55 cm	60–83 cm	bis zu 50 cm	4 053032 655010
670007	62 cm	62–89 cm	bis zu 55 cm	4 053032 655027

Geschirr-Mantel Pontis

- Polyester
- mit Fleecefutter und Wattierung (100g/m²)
- mit durchgängigem Reißverschluss am Rücken
- reflektierende Elemente
- elastischer Einsatz im Bauchbereich
- verstellbare Beinschlaufen für die Hinterläufe



Art.-Nr.	Rückenlänge	Bauchumfang	Halsumfang	GTIN
grau				
680340	24 cm	40–44 cm	bis zu 30 cm	4 053032 655034
680341	27 cm	42–46 cm	bis zu 32 cm	4 053032 655041
680342	30 cm	44–48 cm	bis zu 34 cm	4 053032 655058
680343	33 cm	48–52 cm	bis zu 36 cm	4 053032 655065

Art.-Nr.	Rückenlänge	Bauchumfang	Halsumfang	GTIN
grau				
680344	36 cm	52–56 cm	bis zu 40 cm	4 053032 655072
680345	40 cm	58–62 cm	bis zu 46 cm	4 053032 655089
680346	45 cm	64–68 cm	bis zu 48 cm	4 053032 655096

Geschirr-Mantel Pontis

- Polyester
- mit Fleecefutter und Wattierung (100g/m²)
- mit durchgängigem Reißverschluss am Rücken
- reflektierende Elemente
- elastischer Einsatz im Bauchbereich
- verstellbare Beinschlaufen für die Hinterläufe



Art.-Nr.	Rückenlänge	Bauchumfang	Halsumfang	GTIN
aqua				
680350	24 cm	40–44 cm	bis zu 30 cm	4 053032 655102
680351	27 cm	42–46 cm	bis zu 32 cm	4 053032 655119
680352	30 cm	44–48 cm	bis zu 34 cm	4 053032 655133
680353	33 cm	48–52 cm	bis zu 36 cm	4 053032 655126

Art.-Nr.	Rückenlänge	Bauchumfang	Halsumfang	GTIN
aqua				
680354	36 cm	52–56 cm	bis zu 40 cm	4 053032 655157
680355	40 cm	58–62 cm	bis zu 46 cm	4 053032 655140
680356	45 cm	64–68 cm	bis zu 48 cm	4 053032 655164



Mantel Arlay

- Polyester
- mit Fleecefutter und Wattierung (100g/m²)
- wasserabweisend
- mit Geschirr kombinierbar
- mit verstellbarem, elastischem Brustlatz
- mit Klettverschluss im Brust- und Bauchbereich



Art.-Nr.	Rückenlänge	Bauchumfang	Halsumfang	GTIN
khaki				
680300	18 cm	32 cm	24–26 cm	4 053032 618763
680301	21 cm	36 cm	26–28 cm	4 053032 618770
680302	24 cm	38 cm	30–32 cm	4 053032 618787
680303	27 cm	40 cm	32–36 cm	4 053032 618794
680304	30 cm	42 cm	34–38 cm	4 053032 618800

Art.-Nr.	Rückenlänge	Bauchumfang	Halsumfang	GTIN
khaki				
680305	33 cm	46 cm	36–44 cm	4 053032 618817
680306	36 cm	50 cm	40–46 cm	4 053032 618824
680307	40 cm	54 cm	41–50 cm	4 053032 618831
680308	45 cm	58 cm	44–54 cm	4 053032 618848



Mantel Arlay

- Polyester
- mit Fleecefutter und Wattierung (100g/m²)
- wasserabweisend
- mit Geschirr kombinierbar
- mit verstellbarem, elastischem Brustlatz
- mit Klettverschluss im Brust- und Bauchbereich



Art.-Nr.	Rückenlänge	Bauchumfang	Halsumfang	GTIN
beere				
680330	18 cm	32 cm	24–26 cm	4 053032 618855
680331	21 cm	36 cm	26–28 cm	4 053032 618862
680332	24 cm	38 cm	30–32 cm	4 053032 618879
680333	27 cm	40 cm	32–36 cm	4 053032 618886
680334	30 cm	42 cm	34–38 cm	4 053032 618893

Art.-Nr.	Rückenlänge	Bauchumfang	Halsumfang	GTIN
beere				
680335	33 cm	46 cm	36–44 cm	4 053032 618909
680336	36 cm	50 cm	40–46 cm	4 053032 618916
680337	40 cm	54 cm	42–50 cm	4 053032 618923
680338	45 cm	58 cm	44–54 cm	4 053032 618930



Geschirr-Mantel Saint-Malo

integrierter Anleining

- Polyester
- mit Fleecefutter und Wattierung (120 g/m²)
- mit durchgängigem Reißverschluss am Rücken



Art.-Nr.	Rückenlänge	Bauchumfang	Halsumfang	GTIN
rot				
67911	30 cm	42 cm	30 cm	4 011905 679112
67912	33 cm	48 cm	34 cm	4 011905 679129
67913	36 cm	50 cm	36 cm	4 011905 679136
67914	40 cm	54 cm	40 cm	4 011905 679143
67915	45 cm	60 cm	46 cm	4 011905 679150

Art.-Nr.	Rückenlänge	Bauchumfang	Halsumfang	GTIN
blau				
67921	30 cm	42 cm	30 cm	4 011905 679211
67922	33 cm	48 cm	34 cm	4 011905 679228
67923	36 cm	50 cm	36 cm	4 011905 679235
67924	40 cm	54 cm	40 cm	4 011905 679242
67925	45 cm	60 cm	46 cm	4 011905 679259

Mantel Orléans

- Polyamid/Polyester
- mit Fleecefutter
- reflektierende Elemente
- mit Klettverschluss im Brustbereich
- Bauchgurt mit Klettverschluss
- Beinschlaufen für die Hinterläufe



Art.-Nr.	Rückenlänge	Bauchumfang	Halsumfang	GTIN
schwarz				
30511	25 cm	30–38 cm	22–26 cm	4 011905 305110
30512	30 cm	35–42 cm	32–39 cm	4 011905 305127
30513	35 cm	38–50 cm	34–42 cm	4 011905 305134
30514	40 cm	42–55 cm	40–50 cm	4 011905 305141
30515	45 cm	45–65 cm	42–52 cm	4 011905 305158

Art.-Nr.	Rückenlänge	Bauchumfang	Halsumfang	GTIN
schwarz				
30516	50 cm	50–70 cm	44–60 cm	4 011905 305165
30517	55 cm	55–75 cm	50–67 cm	4 011905 305172
30518	60 cm	60–85 cm	54–73 cm	4 011905 305189
30519	70 cm	65–90 cm	66–75 cm	4 011905 305196
30510	80 cm	70–100 cm	68–78 cm	4 011905 305103

Mantel Orléans

- Polyamid/Polyester
- mit Fleecefutter
- reflektierende Elemente
- mit Klettverschluss im Brustbereich
- Bauchgurt mit Klettverschluss
- Beinschlaufen für die Hinterläufe



Art.-Nr.	Rückenlänge	Bauchumfang	Halsumfang	GTIN
rot				
680310	25 cm	30–38 cm	22–26 cm	4 053032 429987
680311	30 cm	35–42 cm	32–39 cm	4 053032 429994
680312	35 cm	38–50 cm	34–42 cm	4 053032 430006
680313	40 cm	42–55 cm	40–50 cm	4 053032 430013

Art.-Nr.	Rückenlänge	Bauchumfang	Halsumfang	GTIN
rot				
680314	45 cm	45–65 cm	42–52 cm	4 053032 430020
680315	50 cm	50–70 cm	44–60 cm	4 053032 430037
680316	55 cm	55–75 cm	50–67 cm	4 053032 430044
680317	60 cm	60–85 cm	54–73 cm	4 053032 430051

Mantel Paris 2 in 1

- Polyamid/Baumwolle/Polyester
- mit herausnehmbarem Flanellfutter
- windundurchlässig
- mit Klettverschluss im Brustbereich
- Bauchgurt mit Klettverschluss
- Beinschlaufen für die Hinterläufe



Art.-Nr.	Rückenlänge	Bauchumfang	Halsumfang	GTIN
schwarz				
30500	30 cm	30–38 cm	22–36 cm	4 011905 305004
30501	33 cm	35–42 cm	26–38 cm	4 011905 305011
30502	36 cm	38–50 cm	28–40 cm	4 011905 305028
30503	40 cm	42–55 cm	30–42 cm	4 011905 305035
30504	45 cm	45–65 cm	34–46 cm	4 011905 305042

Art.-Nr.	Rückenlänge	Bauchumfang	Halsumfang	GTIN
schwarz				
30505	50 cm	50–70 cm	40–50 cm	4 011905 305059
30506	55 cm	55–75 cm	42–54 cm	4 011905 305066
30507	60 cm	60–85 cm	44–58 cm	4 011905 305073
30508	70 cm	65–90 cm	48–68 cm	4 011905 305080

Wintermantel Brizon

- Polyester
- mit Waaben-Fleece-Futter und Wattierung (140 g/m²)
- wasser- und windundurchlässige, dabei atmungsaktive Membran
- verschweißte Nähte
- durch wasserdichten Reißverschluss im Rückenbereich mit Geschirr kombinierbar
- reflektierende Elemente
- großzügiger Schnitt bietet der Hinterhand besonderen Schutz und sorgt für mehr Schulter- und Bewegungsfreiheit
- Tunnelzüge im Hals- und Rückenbereich
- verstellbare Beinschlaufen für die Hinterläufe



Art.-Nr.	Rückenlänge	Bauchumfang	Halsumfang	GTIN
schwarz				
680400	30 cm	32–55 cm	bis zu 38 cm	4 053032 676206
680401	33 cm	34–56 cm	bis zu 40 cm	4 053032 676213
680402	36 cm	38–62 cm	bis zu 42 cm	4 053032 676220
680403	40 cm	40–64 cm	bis zu 48 cm	4 053032 676237

Art.-Nr.	Rückenlänge	Bauchumfang	Halsumfang	GTIN
schwarz NEW				
680404	45 cm	46–72 cm	bis zu 52 cm	4 053032 676244
680405	50 cm	48–76 cm	bis zu 58 cm	4 053032 676251
680406	55 cm	50–80 cm	bis zu 60 cm	4 053032 676268
680407	62 cm	52–90 cm	bis zu 68 cm	4 053032 676275

Wintermantel Riom

- Polyester
- mit Fleecefutter und Wattierung (120 g/m²)
- mit zwei wasserdichten Reißverschlüssen zum Anleinen an Halsband bzw. Geschirr
- wasserabweisend und windundurchlässig
- reflektierende Elemente
- elastischer Einsatz im Schulterbereich
- mit Tunnelzug am Kragen
- Bauchgurt mit Schnalle
- verstellbare Beinschlaufen für die Hinterläufe
- tierschutzkonform nach § 18 (AT)



Art.-Nr.	Rückenlänge	Bauchumfang	Halsumfang	GTIN
blau				
680130	25 cm	16–24 cm	bis zu 28 cm	4 053032 619036
680131	30 cm	32–50 cm	bis zu 32 cm	4 053032 619043
680132	35 cm	36–54 cm	bis zu 38 cm	4 053032 619050
680133	40 cm	44–60 cm	bis zu 42 cm	4 053032 619067
680134	45 cm	46–68 cm	bis zu 46 cm	4 053032 619074

Art.-Nr.	Rückenlänge	Bauchumfang	Halsumfang	GTIN
blau				
680135	50 cm	48–72 cm	bis zu 50 cm	4 053032 619081
680136	55 cm	58–84 cm	bis zu 52 cm	4 053032 619098
680137	62 cm	66–92 cm	bis zu 56 cm	4 053032 619104
680138	70 cm	70–104 cm	bis zu 58 cm	4 053032 619111



Wintermantel Lesmont

- Polyester
- mit weichem Futter und Wattierung (200 g/m²)
- mit Geschirr kombinierbar
- mit verstellbarem, elastischem Brustlatz
- mit Klettverschluss im Brust- und Bauchbereich



Art.-Nr.	Rückenlänge	Bauchumfang	Halsumfang	GTIN
blush				
680360	18 cm	32-34 cm	26-30 cm	4 053032 676367
680361	21 cm	34-36 cm	30-32 cm	4 053032 676374
680362	24 cm	35-38 cm	32-34 cm	4 053032 676381
680363	27 cm	38-42 cm	32-36 cm	4 053032 676398
680364	30 cm	42-46 cm	34-40 cm	4 053032 676404

Art.-Nr.	Rückenlänge	Bauchumfang	Halsumfang	GTIN	NEW
blush					
680365	33 cm	46-50 cm	38-44 cm	4 053032 676411	
680366	36 cm	48-52 cm	40-46 cm	4 053032 676428	
680367	40 cm	50-54 cm	44-50 cm	4 053032 676435	
680368	45 cm	52-58 cm	44-52 cm	4 053032 676442	



Wintermantel Lesmont

- Polyester
- mit Plüschfutter und Wattierung (200 g/m²)
- mit Geschirr kombinierbar
- mit verstellbarem, elastischem Brustlatz
- mit Klettverschluss im Brust- und Bauchbereich



Art.-Nr.	Rückenlänge	Bauchumfang	Halsumfang	GTIN
apricot				
680370	18 cm	32-34 cm	26-30 cm	4 053032 676459
680371	21 cm	34-36 cm	30-32 cm	4 053032 676466
680372	24 cm	35-38 cm	32-34 cm	4 053032 676473
680373	27 cm	38-42 cm	32-36 cm	4 053032 676480
680374	30 cm	42-46 cm	34-40 cm	4 053032 676497

Art.-Nr.	Rückenlänge	Bauchumfang	Halsumfang	GTIN	NEW
apricot					
680375	33 cm	46-50 cm	38-44 cm	4 053032 676503	
680376	36 cm	48-52 cm	40-46 cm	4 053032 676510	
680377	40 cm	50-54 cm	44-50 cm	4 053032 676527	
680378	45 cm	52-58 cm	44-52 cm	4 053032 676534	

Geschirr-Wintermantel Pirou

- Polyester/Baumwolle
- mit weichem Teddyplüsch und Wattierung (200 g/m²)
- mit durchgängigem Reißverschluss am Rücken
- elastischer Einsatz im Bauchbereich
- verstellbare Beinschlaufen für die Hinterläufe

Art.-Nr.	Rückenlänge	Bauchumfang	Halsumfang	GTIN
sand				
680380	24 cm	38 cm	34 cm	4 053032 676541
680381	27 cm	42 cm	36 cm	4 053032 676558
680382	30 cm	42–46 cm	bis zu 34 cm	4 053032 676565
680383	33 cm	46–50 cm	bis zu 36 cm	4 053032 676572



Art.-Nr.	Rückenlänge	Bauchumfang	Halsumfang	GTIN	NEW
sand					
680384	36 cm	50–54 cm	bis zu 40 cm	4 053032 676589	
680385	40 cm	56–60 cm	bis zu 46 cm	4 053032 676596	
680386	45 cm	62–66 cm	bis zu 48 cm	4 053032 676602	

Geschirr-Wintermantel Pirou

- Polyester
- mit weichem Futter und Wattierung (200 g/m²)
- mit durchgängigem Reißverschluss am Rücken
- elastischer Einsatz im Bauchbereich
- verstellbare Beinschlaufen für die Hinterläufe

Art.-Nr.	Rückenlänge	Bauchumfang	Halsumfang	GTIN
sangria				
680390	24 cm	38–42 cm	bis zu 30 cm	4 053032 676619
680391	27 cm	40–44 cm	bis zu 32 cm	4 053032 676626
680392	30 cm	42–46 cm	bis zu 34 cm	4 053032 676633
680393	33 cm	46–50 cm	bis zu 36 cm	4 053032 676640



Art.-Nr.	Rückenlänge	Bauchumfang	Halsumfang	GTIN	NEW
sangria					
680394	36 cm	50–54 cm	bis zu 40 cm	4 053032 676657	
680395	40 cm	56–60 cm	bis zu 46 cm	4 053032 676664	
680396	45 cm	62–66 cm	bis zu 48 cm	4 053032 676671	

Wintermantel Explore Thermo

Innenbeschichtung reflektiert die Körperwärme

- Polyester/Polyamid
- wasser- und windundurchlässige, dabei atmungsaktive Membran
- mit Wattierung (140 g/m²)
- elastischer Doppelkragen
- durch wasserdichten Reißverschluss im Rückenbereich mit Geschirr kombinierbar
- verschweißte Nähte
- reflektierende Elemente
- Tunnelzüge im Hals- und Rückenbereich
- großzügiger Schnitt bietet der Hinterhand besonderen Schutz und sorgt für mehr Schulter- und Bewegungsfreiheit
- mit Druckknöpfen an der Hinterhand zum besonderen Kälteschutz
- Bauchgurt mit Schnalle
- verstellbare Beinschlaufen



Art.-Nr.	Rückenlänge	Bauchumfang	Halsumfang	GTIN
rot				
680410	25 cm	32–62 cm	bis zu 42 cm	4 053032 676282
680411	30 cm	36–64 cm	bis zu 46 cm	4 053032 676299
680412	35 cm	40–68 cm	bis zu 48 cm	4 053032 676305
680413	40 cm	46–74 cm	bis zu 50 cm	4 053032 676312

Art.-Nr.	Rückenlänge	Bauchumfang	Halsumfang	GTIN	NEW
rot					
680414	45 cm	50–80 cm	bis zu 54 cm	4 053032 676329	
680415	50 cm	56–84 cm	bis zu 60 cm	4 053032 676336	
680416	55 cm	60–90 cm	bis zu 64 cm	4 053032 676343	
680417	62 cm	64–98 cm	bis zu 70 cm	4 053032 676350	





BE NORDIC Beutelspender

- mit Ring-Karabiner zum Befestigen
- Canvas-Optik (Baumwolle/Polyester)

Art.-Nr.	Inhalt	Farbe	VE	GTIN
22855	1 Rolle à 20 Btl.	schwarz	4	4 011905 228556
22856	1 Rolle à 20 Btl.	sand	4	4 047974 228562

Beutelspender CityStyle

- mit Ring-Karabiner zum Befestigen
- nachhaltig durch recycelte Materialien
- Kunstleder (Polyurethan)



Art.-Nr.	Inhalt	Farbe	VE	GTIN
22857	1 Rolle à 15 Btl.	hellgrau	4	4 047974 228579



Beutelspender

- mit elastischer Schlaufe zur Befestigung z. B. an der Roll-Leine
- Canvas-Optik (Polyester)

Art.-Nr.	Inhalt	Farbe	VE	GTIN
22858	1 Rolle à 20 Btl.	diverse	4	4 011905 228587



Beutelspender

- mit Klettschlaufe
- formstabiles EVA mit Kunstleder-Bezug (Polyester)

Art.-Nr.	Inhalt	Farbe	VE	GTIN
22849	1 Rolle à 20 Btl.	diverse	4	4 011905 228495



Beutelspender

- mit elastischen Schlaufen zum Durchziehen einer Leine
- Nylon

Art.-Nr.	Inhalt	Farbe	VE	GTIN
22854	1 Rolle à 20 Btl.	diverse	4	4 011905 228549



Beutelspender

- mit Karabinerhaken
- Neopren

Art.-Nr.	Inhalt	Farbe	VE	GTIN
22852	1 Rolle à 20 Btl.	diverse	4	4 011905 228525

Beutelspender

- mit elastischer Schlaufe zur Befestigung z. B. an der Roll-Leine
- Nylon/Polyester



Art.-Nr.	Inhalt	Farbe	VE	GTIN
22841	2 Rollen à 15 Btl.	diverse	4	4 011905 228419

Beutelspender

- mit Karabinerhaken
- Kunststoff



Art.-Nr.	Inhalt	Farbe	VE	GTIN
22846	1 Rolle à 15 Btl.	diverse	4	4 011905 228464

Beutelspender

- mit Karabinerhaken
- Kunststoff



Art.-Nr.	Inhalt	Farbe	VE	GTIN
2331	2 Rollen à 20 Btl.	diverse	4	4 011905 023311

Universal Beutel-/Spielzeug-Halterung

- lästiges Tragen des vollen Beutels in der Hand entfällt
- für benutzte und unbenutzte Hundekotbeutel
- einfache Befestigung an der Leine oder z. B. dem Griff einer Roll-Leine
- schnelle Entnahme des Beutels ohne Lösen eines Knotens
- Silikon



Art.-Nr.	Maße	Farbe	VE	GTIN
22833	14 x 4 cm	schwarz	4	4 011905 228334

Hundekotbeutel

- PBAP/Maisstärke
- Artikel 23477: Vorrat für zu Hause in 100er Spender-Box



Art.-Nr.	Inhalt	Farbe	VE	GTIN
23470	4 Rollen à 10 Btl.	waldgrün	4	4 047974 234709
23476	10 Rollen à 10 Btl.	waldgrün	4	4 057589 234766
23477	100 Btl.	waldgrün	3	4 057589 234773



Hundekotbeutel

- nachhaltig durch recyceltes Material
- für alle Rollen-Beutelspender
- Kunststoff



Art.-Nr.	Inhalt	Farbe	VE	GTIN
23472	4 Rollen à 20 Btl.	grün	4	4 057589 234728



Hundekotbeutel mit Henkeln

- für alle Rollen-Beutelspender
- Kunststoff

Art.-Nr.	Inhalt	Farbe	VE	GTIN
22845	3 Rollen à 15 Btl.	sortiert	4	4 011905 228457
22850	8 Rollen à 15 Btl.	sortiert	4	4 011905 228501



Hundekotbeutel mit Duft

- für alle Rollen-Beutelspender
- Kunststoff

Art.-Nr.	Inhalt	Sorte	VE	GTIN
22839	4 Rollen à 20 Btl.	Lavendelduft	4	4 011905 228396
23475	4 Rollen à 20 Btl.	Rosenduft	4	4 057589 234759
23473	4 Rollen à 20 Btl.	Zitronenduft	4	4 047974 234730



Hundekotbeutel

- für alle Rollen-Beutelspender
- Kunststoff

Art.-Nr.	Inhalt	Farbe	VE	GTIN
2332	4 Rollen à 20 Btl.	schwarz	4	4 011905 023328
23479	10 Rollen à 20 Btl.	sortiert	4	4 047974 234792



Hundekotbeutel

- für alle Rollen-Beutelspender
- Kunststoff

Art.-Nr.	Inhalt	Farbe	VE	GTIN
22840	4 Rollen à 20 Btl.	sortiert	4	4 011905 228402
22844	8 Rollen à 20 Btl.	sortiert	4	4 011905 228440



Hundekotbeutel

- im Display
- für alle Rollen-Beutelspender
- Kunststoff
- Abgabe nur in ganzer VE

Art.-Nr.	Inhalt	Farbe	VE	GTIN
22843	20 Beutel/Rolle	sortiert	70	4 011905 228433



Kehrschaufel mit Harke

- zur Entfernung von Kot
- Schaufel und Harke teleskopisch längenverstellbar
- platzsparend zu verstauen
- freistehend
- Kunststoff

Art.-Nr.	Maße	GTIN
23650	57-102 cm	4 011905 236506

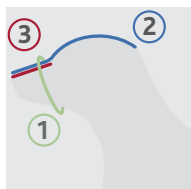

1. Messen Sie den Schnauzenumfang an dieser Stelle. Der Sitz darf nicht zu stramm sein. Hecheln bzw. ein Öffnen des Fangs muss jederzeit möglich sein. Der Nasenspiegel muss freibleiben.
2. Der Stirnriemen wird vom Nasenspiegel bis hinter die Ohren gemessen.

3. Die Korblänge oben wird vom Nasenspiegel bis Ende des Nasenrückens gemessen. Bei vorne geschlossenen Körben muss Luft zwischen Korb und Nasenspiegel bleiben.

Maulkorb Muzzle Flex, Gummi

- Gummi/Nylon/Neopren
- ergonomische Passform, dabei flexibel und formstabil
- stufenlos verstellbare Stirn- und Genickriemen sowie Genickschlaufe, teilweise neoprengefüttert
- Hecheln, Trinken und Leckerligabe sind problemlos möglich
- ausbruchsicher durch 3-fache Befestigung
- Farbe: schwarz
- tierschutzkonform nach § 18 (AT)



Art.-Nr.	Größe	Korbumfang innen	Stirnriemen	Korblänge oben	für z. B.	GTIN
17611	S	19 cm	bis zu 18 cm	6 cm	Jack Russell Terrier, Zwergpudel	4 047974 176115
17612	M	25 cm	bis zu 19 cm	6,8 cm	Border Collie, Mittelschnauzer	4 047974 176122
17613	M-L	27 cm	bis zu 20 cm	9 cm	Beagle, Dalmatiner	4 047974 176139
17614	L	31 cm	bis zu 26 cm	8,6 cm	Deutscher Schäferhund, Labrador Retriever	4 047974 176146
17615	L-XL	35 cm	bis zu 30 cm	10 cm	Berner Sennenhund, Golden Retriever	4 047974 176153
17616	XL-XXL	39 cm	bis zu 37 cm	10,5 cm	Deutsche Dogge, Leonberger	4 047974 176160

Maulkorb, Kunststoff

- Kunststoff/Nylon
- enge Vergitterung
- Genickriemen stufenlos verstellbar
- Farbe: schwarz



Art.-Nr.	Größe	Korbumfang innen	Korblänge oben	für z. B.	VE	GTIN
17601	XS	15 cm	3,5 cm	Yorkshire Terrier, Zwergpinscher	2	4 011905 176017
17602	S	18 cm	5 cm	Jack Russell Terrier, Zwergpudel	2	4 011905 176024
17603	S-M	22 cm	5,6 cm	Kleinpudel, Sheltie	2	4 011905 176031
17604	M	23,5 cm	6,6 cm	Border Collie, Mittelschnauzer	2	4 011905 176048
17605	M-L	26 cm	7 cm	Beagle, Dalmatiner	2	4 011905 176055
17606	L	32 cm	8 cm	Deutscher Schäferhund, Labrador Retriever	2	4 011905 176062
17607	L-XL	35 cm	8,9 cm	Berner Sennenhund, Golden Retriever	2	4 011905 176079

Maulkorb für kurznasige Rassen

- Polyester
- Leckerligabe möglich
- stufenlos verstellbarer Stirnriemen
- Farbe: grau
- sowie Genickriemen mit Schnappverschluss

Art.-Nr.	Größe	für z. B.	VE	GTIN
17625	S kurz	Cavalier King Charles Spaniel, Mops	2	4 057589 176257
17626	S-M kurz	Französische Bulldogge	2	4 057589 176264
17627	M kurz	Englische Bulldogge	2	4 057589 176271



Maulschlaufe mit Netzeinsatz

- Polyester
- für den kurzzeitigen Gebrauch (z. B. Tierarzt, Bahnfahrt etc.)
- Netzeinsatz sorgt für bessere Luftzufuhr
- stufenlos verstellbarer Genickriemen mit Schnappverschluss
- stufenlos verstellbarer Schnauzenriemen
- Farbe: schwarz



Art.-Nr.	Größe	Korbumfang innen	Korblänge oben	für z. B.	VE	GTIN
19261	XS-S	15-20 cm	3,7 cm	Jack Russell Terrier, Zwergpinscher	2	4 011905 192611
19262	S-M	17-23 cm	4,3 cm	Kleinpudel, Mittelpudel, Sheltie	2	4 011905 192628
19263	M	19-26 cm	4,6 cm	Border Collie, Mittelschnauzer	2	4 011905 192635
19264	M-L	23-31 cm	5,9 cm	Beagle, Dalmatiner	2	4 011905 192642
19265	L-XL	24-34 cm	6,4 cm	Berner Sennenhund, Golden Retriever, Labrador Retriever	2	4 011905 192659

Maulschlaufe

- Polyester
- für den kurzzeitigen Gebrauch (z. B. Tierarzt, Bahnfahrt etc.)
- stufenlos verstellbarer Genickriemen mit Schnappverschluss
- Farbe: schwarz



Art.-Nr.	Größe	Korbumfang innen	Korblänge oben	für z. B.	VE	GTIN
1920	XXS	12 cm	4,3 cm	Chihuahua	2	4 011905 019208
1921	XS	16 cm	5 cm	Yorkshire Terrier, Zwergpinscher	2	4 011905 019215
1922	S-M	21 cm	7,5 cm	Kleinpudel, Sheltie	2	4 011905 019222
1923	M-L	26 cm	7,7 cm	Beagle, Dalmatiner	2	4 011905 019239
1924	L	31 cm	8,5 cm	Deutscher Schäferhund, Labrador Retriever	2	4 011905 019246
1925	L-XL	35 cm	9 cm	Berner Sennenhund, Golden Retriever	2	4 011905 019253

Maulschlaufe

- Nylon
- mit Neopren-Polsterung
- D-Ring ermöglicht die Kopfhalterführung und unterstützt somit die bessere Kontrolle
- stufenlos verstellbarer Genickriemen mit Schnappverschluss
- stufenlos verstellbarer Schnauzenriemen
- Farbe: schwarz



Art.-Nr.	Größe	Korbumfang innen	für z. B.	VE	GTIN
19281	M-L	22-30 cm	Beagle, Dalmatiner	2	4 011905 192819
19282	L-XL	23-34 cm	Berner Sennenhund, Golden Retriever	2	4 011905 192826
19283	XL-XXL	28-38 cm	Deutsche Dogge, Leonberger	2	4 011905 192833

Trainingsgeschirr Top Trainer

- sicheres Führen ohne Kraftaufwand
- unterstützt die Umorientierung
- Trainingshilfe, nicht für den Dauergebrauch
- Gurtband
- Farbe: schwarz



Art.-Nr.	Größe	Schnauzenriemen	für z. B.	VE	GTIN
13002	S	22 cm	Jack Russell Terrier, Zwergpudel	2	4 011905 130026
13003	M	27 cm	Border Collie, Mittelschnauzer	2	4 011905 130033
13004	L	31 cm	Deutscher Schäferhund, Labrador Retriever	2	4 011905 130040
13005	L-XL	37 cm	Berner Sennenhund, Golden Retriever	2	4 011905 130057
13006	XL	46 cm	Berner Sennenhund, Rottweiler	2	4 011905 130064

Trainingsgeschirr Lead'n'Walk Soft

- hindert den Hund am Ziehen
- zum Korrigieren des Hundes mit geringem Kraftaufwand
- mit Neopren-Polsterung
- stufenlos verstellbares Gurtband
- reflektierende Elemente
- Farbe: schwarz
- tierschutzkonform nach § 18 (AT)



Art.-Nr.	Größe	Maße	für z. B.	GTIN
13055	S-M	45-70 cm/25 mm	Sheltie	4 011905 130552
13056	M-L	55-90 cm/25 mm	Dalmatiner	4 011905 130569
13057	L-XL	65-105 cm/25 mm	Berner Sennenhund	4 011905 130576

Panikgeschirr Stay

Taillengurt-Lage verstellbar

- ausbruchsicher durch Taillengurt (abnehmbar)
- mit Neopren-Polsterung
- stufenlos verstellbares Gurtband
- ab Größe S-M ist der Taillengurt 5 mm schmaler als der Nacken- und Bauchgurt
- Farbe: schwarz



Art.-Nr.	Größe	Maße	für z. B.	GTIN
13091	XS-S	32-45 cm/10 mm	Yorkshire Terrier	4 047974 130919
13092	S-M	44-60 cm/15 mm	Sheltie	4 047974 130926
13093	M-L	50-75 cm/20 mm	Dalmatiner	4 047974 130933
13094	L-XL	75-100 cm/25 mm	Berner Sennenhund	4 047974 130940

Büffelhornpfeife

- doppeltonig: Pfeif- und Trillerton
- zum Trainieren von mehreren Kommandos
- Pfeifton wird auch über längere Distanzen getragen
- mit Lederband



Art.-Nr.	Maße	VE	GTIN
2254	6 cm	4	4 011905 022543
2255	9 cm	4	4 011905 022550

Doppeltonpfeife

- doppeltonig: Pfeif- und Trillerton
- zum Trainieren von mehreren Kommandos
- Pfeifton wird auch über längere Distanzen getragen
- mit Band
- Kunststoff



Art.-Nr.	Maße	Farbe	VE	GTIN
2261	7,5 cm	diverse	4	4 047974 022610

Pfeife

- gleichbleibende Tonfrequenz
- Pfeifton wird auch über längere Distanzen getragen
- mit Band
- Kunststoff



Art.-Nr.	Maße	Farbe	VE	GTIN
2260	6 cm	diverse	4	4 047974 022603

Hochfrequenzpfeife

- Frequenzschutz gewährleistet eine gleichbleibende Tonfrequenz
- individuell einstellbar
- besonders für weite Entfernungen geeignet
- Metall/Kunststoff



Art.-Nr.	Maße	VE	GTIN
2257	8 cm	4	4 011905 022574

Hochfrequenzpfeife

- individuell einstellbar
- besonders für weite Entfernungen geeignet
- Metall



Art.-Nr.	Maße	VE	GTIN
2258	5 cm	4	4 011905 022581

Trillerpfeife

- Kunststoff/Metall



Art.-Nr.	Maße	VE	GTIN
2256	6 cm	4	4 011905 022567



Clicker-Pfeife

- gleichbleibender Click-Ton
- Pfeifton wird auch über längere Distanzen getragen
- Kunststoff/Metall
- Trainingsanleitung auf www.trixie.de

Art.-Nr.	Farbe	VE	GTIN
22862	diverse	4	



Target Stick

- gleichbleibender Click-Ton
- ausziehbar von 14–65 cm
- mit nasenfreundlicher Kugel
- Gürtelclip mit herausziehbarer Nylonschnur
- durch Schnellverschluss vom Clip abnehmbar
- Kunststoff/Metall
- Trainingsanleitung auf www.trixie.de



Art.-Nr.	Farbe	VE	GTIN
2282	diverse	4	



Finger-Clicker

- gleichbleibender Click-Ton
- drehbare Finger-Schleife
- Kunststoff/PVC/Metall
- Trainingsanleitung auf www.trixie.de

Art.-Nr.	Farbe	VE	GTIN
22860	diverse	4	



Soft Clicker

für Welpen und sensible Tiere

- sanfter, gleichbleibender Click-Ton
- Spiralschleife zur Befestigung am Handgelenk
- Schnellverschluss zum Abnehmen des Clickers
- Kunststoff/PVC/Metall
- Trainingsanleitung auf www.trixie.de

Art.-Nr.	Farbe	VE	GTIN
2298	diverse	4	



Clicker

- gleichbleibender Click-Ton
- Spiralkabel mit Karabiner
- Kunststoff/PVC/Metall
- Trainingsanleitung auf www.trixie.de

Art.-Nr.	Farbe	VE	GTIN
22863	diverse	4	



Clicker

- gleichbleibender Click-Ton
- Spiralschleife zur Befestigung am Handgelenk
- Schnellverschluss zum Abnehmen des Clickers
- Kunststoff/PVC/Metall
- Trainingsanleitung auf www.trixie.de

Art.-Nr.	Farbe	VE	GTIN
2287	diverse	4	

Hinweis: Der Artikel Clicker-Pfeife (#22862) wird nicht in das Vereinigte Königreich (United Kingdom) geliefert.



Basic Clicker

- Click-Ton einstellbar
- mit Elastikband
- Kunststoff/Metall
- Trainingsanleitung auf www.trixie.de

Art.-Nr.	Farbe	VE	GTIN
2289	diverse	4	



Trainings-Discs

- zum Auslösen eines Abbruchsignals
- 5 Metall-Discs, verchromt/Band
- inkl. Trainingsanleitung

Art.-Nr.	Maße	VE	GTIN
2288	ø 4,5 cm	4	



Fun Agility Steg

- mit farblich abgesetzten Kontaktzonen
- rutschfeste Beschichtung
- Kiefernholz, lasiert
- inkl. Trainingsanleitung



Art.-Nr.	Maße	bis zu	GTIN
32090	456 x 64 x 30 cm	80 kg	



Fun Agility Wippe

- mit farblich abgesetzten Kontaktzonen
- rutschfeste Beschichtung
- Kiefernholz, lasiert
- inkl. Trainingsanleitung



Art.-Nr.	Maße	bis zu	GTIN
3213	300 x 54 x 34 cm	80 kg	



Fun Agility Basic Tunnel

- für drinnen und draußen geeignet
- verringertes Verletzungsrisiko durch Tunnel Bags
- ermöglicht unterschiedliche Aufbau-Varianten (z. B. U-Form)
- mit Transporttasche
- aus strapazierfähigem Polyester
- inkl. Trainingsanleitung

Art.-Nr.	Maße	Farbe	GTIN
3211	ø 60 cm/5 m	blau	

Tunnel Bags

- ohne Füllung
- mit z. B. Sand befüllbar
- Polyester/PVC
- ohne Abbildung

Art.-Nr.	für Art.	Inhalt	GTIN
3211-10	3211	2 St.	

Fun Agility Mini Tunnel

- besonders für kleine Hunde und Welpen geeignet
- für drinnen und draußen geeignet
- verringertes Verletzungsrisiko durch Tunnel Bags
- mit Transporttasche
- aus strapazierfähigem Polyester
- inkl. Trainingsanleitung

Art.-Nr.	Maße	Farbe	GTIN
3210	ø 40 cm/2 m	blau	





Pylonen-Hindernis-Set

- zur Steigerung von Konzentration, Körpergefühl und Koordination
- auch für (physio-)therapeutische Anwendungen geeignet
- diverse Steckmöglichkeiten für Hindernis- oder Slomaaufbauten
- durch variable Höheneinstellung für Hunde jeden Alters und jeder Größe geeignet
- Kunststoff
- inkl. Trainingsanleitung

Art.-Nr.	Maße	Inhalt	GTIN
32091	ø 23 x 30 cm/78 cm	6 Pylonen/ 3 Stangen	4 011905 320915
32092	ø 30 x 50 cm/ 100 cm	4 Pylonen/ 2 Stangen	4 011905 320922



Fun Agility Hürde

- Höhe stufenlos verstellbar
- zur Minimierung der Verletzungsgefahr kann die Stange auch lose auf die Auflagen gelegt werden
- bestehend aus 2 Ständern, 1 Stange und 2 Auflagen
- schneller Auf- und Abbau durch Schnellspanverschlüsse
- mit Transporttasche
- Kunststoff
- inkl. Trainingsanleitung

Art.-Nr.	Maße	Farbe	GTIN
3207	123 x 115 cm, ø 3 cm	blau/orange	4 011905 032078



Fun Agility Ring

- Höhe stufenlos verstellbar
- durch Klettbänder leicht zu fixieren
- bestehend aus 2 Ständern, 1 Ring, 2 Querstreben, 4 Auflagen und Fixierungen
- schneller Auf- und Abbau durch Schnellspanverschlüsse
- mit Transporttasche
- Kunststoff
- inkl. Trainingsanleitung

Art.-Nr.	Maße	Farbe	GTIN
3208	115 x ø 3 cm, ø 65 cm	blau/orange	4 011905 032085



Fun Agility Slalom

- diverse Aufbauvarianten möglich
- bestehend aus 12 Stangen
- inklusive Richtschnur mit Maßseinteilung
- schneller Auf- und Abbau
- mit Transporttasche
- Kunststoff
- inkl. Trainingsanleitung

Art.-Nr.	Maße	Farbe	GTIN
3206	ø 3 x 115 cm	blau/orange	4 011905 032061



Apportierholz, eckig

Art.-Nr.	Maße	VE	GTIN
3223	23 cm	3	4 011905 032238
3224	25 cm	3	4 011905 032245



Apportierholz, rund

Art.-Nr.	Maße	VE	GTIN
3220	15 cm	3	4 011905 032207
3221	21 cm	3	4 011905 032214



Reizangel

- kombiniert körperliche und geistige Auslastung mit tiergerechtem Training
- leichte Teleskopangel (Fiberglas) mit Jute-Dummy (genäht)

Art.-Nr.	Maße	VE	GTIN
32145	Angel: 110 cm, Schnur: 100 cm, Dummy: 19 cm	3	4 011905 321455



Trainings-Dummy

- sehr widerstandsfähig
- genäht, ohne harte Kanten
- Polyester



Art.-Nr.	Maße	Farbe	VE	GTIN
32860	ø 6 x 14 cm / 25 cm	orange	3	4 011905 328607
32861	ø 6 x 24 cm / 36 cm	orange	3	4 011905 328614



3297



3298

Trainings-Dummy Beißwulst

- Jute
- genäht
- mit Handschlaufe/n

Art.-Nr.	Maße	VE	GTIN
3297	ø 9 x 29 cm / 43 cm	3	4 011905 032979
3298	ø 12 x 58 cm / 88 cm	3	4 011905 032986



Trainings-Dummy Beißrolle

- Jute
- geklebt
- mit 2 Handschlaufen

Art.-Nr.	Maße	VE	GTIN
3295	ø 4 x 26 cm / 53 cm	3	4 011905 032955
3296	ø 6 x 32 cm / 56 cm	3	4 011905 032962

BE NORDIC Futterdummy

- kombiniert körperliche und geistige Auslastung mit tiergerechtem Training
- mit Wurfhilfe
- inkl. Trainingsanleitung
- Canvas-Optik (Baumwolle/Polyester)



Art.-Nr.	Maße	VE	GTIN
32198	ø 6 x 20 cm	4	4 011905 321981



Futterdummy

Gesteigerter Beutereiz durch Kunstfell

- kombiniert körperliche und geistige Auslastung mit tiergerechtem Training
- mit Wurfhilfe
- auch für Nassfutter geeignet
- Kunstfell (Polyester)
- inkl. Trainingsanleitung



Art.-Nr.	Maße	VE	GTIN
32195	ø 6 x 20 cm	3	4 011905 321950



Preydummy

- kombiniert körperliche und geistige Auslastung mit tiergerechtem Training
- mit Wurfhilfe
- auch für Nassfutter geeignet
- entwickelt von dem bekannten Hundeerzehungsberater Jan Nijboer
- Canvas
- inkl. Trainingsanleitung



Art.-Nr.	Maße	VE	GTIN
32190	ø 5 x 12 cm	3	4 011905 321905
32191	ø 6 x 14 cm	3	4 011905 321912



Art.-Nr.	Maße	VE	GTIN
32192	ø 7 x 18 cm	3	4 011905 321929
32193	ø 8 x 20 cm	3	4 011905 321936

Futterdummy

- kombiniert körperliche und geistige Auslastung mit tiergerechtem Training
- auch für Nassfutter geeignet
- wasserdichter Reißverschluss
- Baumwolle/Polyester
- inkl. Trainingsanleitung



Art.-Nr.	Maße	Farbe	VE	GTIN
32533	ø 6 x 18 cm	diverse	3	4 011905 325330



BE NORDIC Sling-Tasche

als Hüft- und Umhängetasche tragbar

- mit O-Reißverschluss
- mit wasserabweisendem Innenfutter
- Hauptfach mit Trennwand
- separate Innentasche mit Reißverschluss
- D-Ring zum Befestigen einer Hundepfeife oder eines Clickers
- Canvas-Optik (Baumwolle/Polyester)



Art.-Nr.	Maße	Farbe	GTIN
28860	Tasche: 24 x 11 x 8 cm, Gurt: 50-165 cm	schwarz	41 011905 288604
28863	Tasche: 24 x 11 x 8 cm, Gurt: 50-165 cm	sand	41 047974 288634

Hüfttasche Baggy Belt

- diverse Fächer (innen und außen) ermöglichen separate Unterbringung verschiedener Utensilien
- wasserdichter Reißverschluss
- Seitentasche mit Schnellzugriff, ideal für Leckerlis
- Karabiner zum Befestigen einer Hundepfeife oder eines Clickers
- Haupttasche: 24 x 11 x 6 cm, Seitentaschen jeweils: 10 x 11 x 6 cm
- integrierter Kotbeutelspender
- mit reflektierenden Elementen
- Baumwolle/Polyester



Art.-Nr.	Maße	Farbe	GTIN
32301	Gurt: 62-125 cm	blau	41 011905 323015



Rolltop Hüfttasche

als Hüfttasche und Rucksack tragbar

- Rucksack: 39 x 7/1 x 24/32,5 cm
- Hüfttasche: 22 x 7/3 x 24/32,5 cm
- Leinenhalterung mit Schnelllösefunktion
- Anlein-System: verteilt den Zug des Hundes gleichmäßig auf die Taille des Hundeführers
- mit diversen Taschen und Getränkehalter
- Hauptfach von oben sowie, bei eingerolltem Rolltop, von vorne erreichbar
- mit stufenlos verstellbarem, abnehmbarem Schultergurt
- anatomisch geformte und gepolsterte Rückenpartie
- integrierter Kotbeutelspender
- reflektierende Elemente
- Baumwolle/Polyester

Art.-Nr.	Maße	Farbe	GTIN
28867	Gurt: 55-130 cm	rost	41 047974 288672



Gassi- und Dummy-Tasche

- diverse Fächer (innen und außen) ermöglichen separate Unterbringung verschiedener Utensilien
- separate Außentasche mit Öffnung speziell für Hundekotbeutel-Rollen
- teilweise mit wasserdichten Reißverschlüssen
- Belüftungslöcher an der Haupttasche
- mit wasserabweisendem Innenfutter
- wasserdichter Boden
- mit stufenlos verstellbarem, abnehmbarem Hüftgurt und gepolstertem Schultergurt
- mit Klettfixierung für Hundeleine
- D-Ringe zum Befestigen von z. B. einer Hundepfeife oder eines Clickers
- reflektierende Elemente
- Polyester



Art.-Nr.	Maße	Farbe	GTIN
28862	34 x 29 x 9 cm	anthrazit	

Gassi-Tasche CityStyle

- diverse Fächer (innen und außen) ermöglichen separate Unterbringung verschiedener Utensilien
- 2 Innentaschen mit Reißverschluss
- integrierter, innenliegender Kotbeutelspender
- stufenlos verstellbarer Schultergurt
- mit Außentasche
- nachhaltig durch recycelte Materialien
- Kunstleder (Polyurethan)



Art.-Nr.	Maße	Farbe	GTIN
32300	23 x 16 x 5 cm	cappuccino	 NEW

Snack-Tasche CityStyle

einfache, einhändige Bedienung durch Magnetverschluss

- stufenlos verstellbarer, abnehmbarer Schulterriemen
- mit Ring-Karabiner zum Befestigen z.B. am Gürtel
- mit Außentasche
- integrierter, innenliegender Kotbeutelspender
- nachhaltig durch recyceltes Material
- Kunstleder (Polyurethan)



Art.-Nr.	Maße	Farbe	GTIN
32296	15 x 15 x 1,5 cm	grau	 NEW

Snack-Tasche Twin

einfache, einhändige Bedienung durch Magnetverschlüsse

- 2 getrennte, hintereinanderliegende Kammern zum Aufteilen der Snacks
- als Hüft- und Umhängetasche tragbar
- mit stufenlos verstellbarem, abnehmbarem Schultergurt
- mit Außentasche
- integrierter Kotbeutelspender
- mit Befestigungsclip und Gürtelschlaufe
- mit reflektierenden Elementen
- Baumwolle/Polyester



Art.-Nr.	Maße	Farbe	GTIN
32295	15 x 18 x 2,5 cm	petrol	4 011905 322957

Snack-Tasche Duo Treat

schneller und einfacher Zugriff durch geschlitzten Deckel

- Innenleben zweigeteilt (z. B. zum Aufteilen der Snacks)
- als Hüft- und Umhängetasche tragbar
- mit stufenlos verstellbarem, abnehmbarem Schultergurt
- mit Karabinerhaken und Außentaschen
- mit Befestigungsclip und Gürtelschlaufe
- integrierter Kotbeutelspender
- mit reflektierenden Elementen
- Polyester



Art.-Nr.	Maße	Farbe	GTIN
32294	20 x 20 x 5 cm	anthrazit	4 011905 322940

Snack-Tasche Multi Twist

Twist-Verschluss ermöglicht den Zugriff ohne die Tasche zu öffnen

- unterschiedlich starkes Eindrehen des Stoffes reguliert den Zugriff
- verschließt bei Nicht-Gebrauch
- Verschluss bietet Schutz vor Regen
- integrierter Kotbeutelspender
- mit stufenlos verstellbarem, abnehmbarem Schultergurt und Befestigungsclip
- Karabiner zum Befestigen einer Hundepfeife oder eines Clickers
- mit Außentaschen
- reflektierende Elemente
- Polyester



Art.-Nr.	Maße	Farbe	VE	GTIN
32290	ø 12 x 17 cm	diverse	3	4 011905 322902

Snack-Tasche Twist Treat

Twist-Verschluss ermöglicht den Zugriff ohne die Tasche zu öffnen

- unterschiedlich starkes Eindrehen des Stoffes reguliert den Zugriff
- verschließt bei Nicht-Gebrauch
- integrierter Kotbeutelspender
- mit Befestigungsclip und Gürtelschlaufe
- Karabiner zum Befestigen einer Hundepfeife oder eines Clickers
- Sortiment am Clipstrip
- mit reflektierenden Elementen
- Neopren/Polyester
- Abgabe nur in ganzer VE



Art.-Nr.	Maße	Farbe	VE	GTIN
32284	ø 11 x 14 cm	diverse	6	4 047974 322840

Snack-Tasche

- stabiler Ringeinsatz ermöglicht ein schnelles und sicheres Zugreifen
- Verschluss bietet Schutz vor Regen
- mit Befestigungsclip
- reflektierende Elemente
- Polyester
- mit Kotbeutelspender



Art.-Nr.	Maße	Farbe	VE	GTIN
32281	ø 11 x 16 cm	diverse	3	4 011905 322810

Snack-Tasche Pocket Treat

zum Einschieben in die Jackentasche

- hält die Jackentasche sauber
- durch das Gummiband besser verschließbar und als Futterdummy einsetzbar
- Baumwolle/Polyester



Art.-Nr.	Maße	Farbe	VE	GTIN
32297	15 x 15,5 x 3 cm	diverse	4	4 011905 322971



BE NORDIC Snack-Tasche

- durch Zugband verschließbar
- integrierter Kotbeutelspender
- mit Befestigungsclip und Gürtelschlaufe
- Canvas-Optik (Baumwolle/Polyester)



Art.-Nr.	Maße	Farbe	VE	GTIN
32292	ø 10 x 14 cm	schwarz	3	4 011905 322926
32293	ø 10 x 14 cm	sand	3	4 011905 322933



Snack-Tasche 2 in 1

- durch Zugband verschließbar
- mit Befestigungsclip und Gürtelschlaufe
- reflektierende Elemente
- mit Außentasche
- integrierter Kotbeutelspender
- Baumwolle/Polyester



Art.-Nr.	Maße	Farbe	VE	GTIN
32287	ø 9 x 15 cm	diverse	3	4 011905 322872

Snack-Tasche

- mit Befestigungsclip und Gürtelschlaufe
- durch Zugband verschließbar
- Sortiment am Clipstrip
- Abgabe nur in ganzer VE
- Velours (Polyester)



Art.-Nr.	Maße	Farbe	VE	GTIN
32288	ø 9 x 14 cm	diverse	10	4 011905 322889



Snack-Tasche

- durch Zugband verschließbar
- mit Befestigungsclip und Gürtelschlaufe
- Baumwolle/Polyester

Art.-Nr.	Maße	Farbe	VE	GTIN
3226	ø 8 x 10 cm	diverse	3	4 047974 032268
3227	ø 10 x 14 cm	diverse	3	4 047974 032275

Mini Snack-Tasche

- durch Zugband verschließbar
- mit Bolzenhaken zur Befestigung
- Sortiment am Clipstrip
- Abgabe nur in ganzer VE
- Baumwolle/Polyester



Art.-Nr.	Maße	Farbe	VE	GTIN
32282	ø 7 x 9 cm	diverse	12	4 011905 322827

Jogginggurt mit Leine

Leinenhalterung mit Schnelllösefunktion

- zum Joggen, Walken etc.
- Anlein-System: verteilt den Zug des Hundes gleichmäßig auf die Taille des Hundeführers
- zugentlastete Schnalle
- ruckartiges Ziehen des Hundes wird durch Ruckdämpfer abgefedert
- angenehmer Tragekomfort durch breiten, ergonomischen Schnitt und Mesh-Einsatz
- stufenlos verstellbare Leine mit Handschlaufe, dadurch auch zum normalen Führen geeignet
- mit diversen Taschen und Getränkehalter
- wasserdichte Reißverschlüsse
- integrierter Kotbeutelspender
- reflektierende Elemente
- Gurtband



Art.-Nr.	Maße	Farbe	GTIN
12769	Gurt: 70-130 cm/23 cm, Leine: 1,15-1,50 m/20 mm	grau/schwarz	4 011905 127699

Bauchgurt mit Leine

- zum Joggen, Walken etc.
- Anlein-System: verteilt den Zug des Hundes gleichmäßig auf die Taille des Hundeführers
- ruckartiges Ziehen des Hundes wird durch Ruckdämpfer abgefedert
- angenehmer Tragekomfort durch extra breite Neopren-Polsterung und elastischen Bauchgurt
- schnelles Lösen der Leine durch Schnappverschluss
- stufenlos verstellbare Leine mit Handschlaufe, dadurch auch zum normalen Führen geeignet
- Karabinerhaken zum Befestigen von z. B. Hundekotbeutel oder Schlüssel
- reflektierende Elemente
- Gurtband



Art.-Nr.	Maße	Farbe	GTIN
12766	Gurt: 70–120 cm/12 cm, Leine: 1,10–1,50 m/20 mm	schwarz/grafit	4 011905 127668



Bauchgurt mit Leine

- zum Joggen, Walken etc.
- zugentlastete Schnalle
- angenehmer Tragekomfort durch breite Neopren-Polsterung
- ruckartiges Ziehen des Hundes wird durch Ruckdämpfer abgefedert
- stufenlos verstellbare Leine mit Handschlaufe, dadurch auch zum normalen Führen geeignet
- reflektierende Elemente
- Gurtband



Art.-Nr.	Maße	Farbe	GTIN
12767	Gurt: 70–130 cm/9 cm, Leine: 1,20–1,50 m/25 mm	grafit/schwarz	4 011905 127675



Bauchgurt mit Leine

- zum Joggen, Walken etc.
- Wirbel verhindert Verdrehen der Leine
- ruckartiges Ziehen des Hundes wird durch Ruckdämpfer und elastischen Bauchgurt abgefedert
- mit Polsterung für Gurt-Schnalle
- schnelles Lösen der Leine durch Trigger-Hook
- stufenlos verstellbare Leine mit Handschlaufe, dadurch auch zum normalen Führen geeignet
- mit Taschen
- reflektierende Elemente
- Gurtband



Art.-Nr.	Maße	Farbe	GTIN
1275	Gurt: 60–120 cm/50 mm, Leine: 1,00–1,35 m/25 mm	schwarz/grafit	4 011905 012759



Joggingleine

- zum Umhängen oder mit Handschlaufe nutzbar
- ruckartiges Ziehen des Hundes wird durch Ruckdämpfer abgefedert
- stufenlos verstellbar
- gepolsterte Schlaufe mit Schnappverschluss
- mit Öse z. B. zum Befestigen der Hundemarke oder eines Flashers
- Gurtband



Art.-Nr.	Maße	Farbe	GTIN
12763	1,33–1,80 m/20 mm	petrol/aqua	4 011905 127637



Biker-Set, U-Form

Tief liegender Schwerpunkt erhöht Fahrstabilität

- für mittelgroße und große Hunde
- ruckartiges Ziehen wird durch stabile Feder abgemildert
- Befestigung mit Klettverschluss: Kurzführer löst sich bei ruckartigem Ziehen
- bestehend aus Abstandhalter mit Befestigung für Sattelstange, Anleinsystem und Spiralfeder
- Halter für Sattelstange in T-Form ermöglicht beidseitige Nutzung
- reflektierende Elemente



Art.-Nr.	Größe	Farbe	GTIN
12860	M-XL	grafit	

Biker-Set, L-Form

- für kleine und mittelgroße Hunde
- ruckartiges Ziehen wird durch stabile Feder abgemildert
- Befestigung mit Klettverschluss: Kurzführer löst sich bei ruckartigem Ziehen
- bestehend aus Abstandhalter mit Befestigung für Sattelstange, Anleinsystem und Spiralfeder
- reflektierende Elemente



Art.-Nr.	Größe	Farbe	GTIN
1287	S-M	schwarz	

Halter für Sattelstange

- zur Nutzung des Biker-Sets am 2. Fahrrad
- Artikel 12860-10 in T-Form für beidseitige Nutzung

Art.-Nr.	für Art.	Farbe	GTIN
12860-10	12860	grafit	
1287-10	1287	schwarz	



Front-Fahrradkorb

- einfach abnehmbar durch Klick-Schnellverschluss und als Transportkorb verwendbar
- mit Tragegriff
- mit Netz-Abdeckung
- mit Regenhaube
- mit integrierter Kurzleine
- reflektierende Elemente
- herausnehmbare, gepolsterte Bodeneinlage (Plüsch-Bezug)
- formstabiles EVA
- Farbe: schwarz
- tierschutzkonform nach § 18 (AT)



Art.-Nr.	Maße	bis zu	GTIN
13108	41 x 47 x 29 cm	6 kg	

Halterung für Front-Fahrradkorb

- zur Nutzung am 2. Fahrrad

Art.-Nr.	für Art.	GTIN
13108-20	13108	



Front-Fahrradkorb

- einfach abnehmbar durch Klick-Schnellverschluss
- dank Universal-Halterung für fast alle Fahrräder geeignet
- Sicherung von Korb und Halterung mittels Vorhängeschloss (nicht enthalten) möglich
- mit Gitter, pulverbeschichtet
- Gitter mit Schnellfixierung
- Gitterauflage mit Klapperschutz (TPR)
- mit rutschfester Liegematte: Handwäsche
- eine Kurzleine kann optional befestigt werden
- Kunststoff
- Farbe: grau
- tierschutzkonform nach § 18 (AT)



Art.-Nr.	Maße	bis zu	GTIN
13096	42 x 39 x 30 cm	5 kg	

Universal-Halterung für Front-Fahrradkorb

- zur Nutzung am 2. Fahrrad
- für fast alle Fahrräder geeignet
- mit Klick-Funktion
- Sicherung von Korb und Halterung mittels Vorhängeschloss (nicht enthalten) möglich

Art.-Nr.	für Art.	GTIN
13097	13096	



Front-Fahrradbox

- mit Metallhalterung
- gepolsterter Rand
- mit Außentaschen
- abnehmbarer Schulterriemen
- mit integrierter Kurzleine
- reflektierende Elemente
- herausnehmbare, gepolsterte Bodeneinlage
- Polyester
- Farbe: schwarz/grau



Art.-Nr.	Maße	bis zu	GTIN
13106	41 x 26 x 26 cm	6 kg	

Front-Fahrradkorb

- mit Halterung für Lenkstange zum Einhängen des Korbes
- mit Gitter, kunststoffbeschichtet
- Kissen mit Plüschbezug (Polyester), grau
- Kissen: Handwäsche
- Polyrattan
- Farbe: grau
- tierschutzkonform nach § 18 (AT)



Art.-Nr.	Maße	bis zu	GTIN
13107	44 x 41 x 34 cm	5 kg	

Halterung für Front-Fahrradkorb

- zur Nutzung am 2. Fahrrad

Art.-Nr.	für Art.	GTIN
13107-20	13107	



Front-Fahrradkorb

- zum Einhängen an die Lenkstange
- mit Gitter, kunststoffbeschichtet
- Kissen mit Velours-Bezug, anthrazit
- Kissen: Handwäsche
- Weide
- Farbe: schwarz



Art.-Nr.	Maße	bis zu	GTIN
2818	50 x 41 x 35 cm	5 kg	

Front-Fahrradkorb

- zum Einhängen an die Lenkstange
- mit Gitter, kunststoffbeschichtet
- Weide
- Farbe: natur



Art.-Nr.	Maße	bis zu	GTIN
2806	44 x 48 x 33 cm	5 kg	

Fahrradkorb Long für Gepäckträger

extra lange Ausführung

- stabiler Metallrahmen für einen sicheren Transport des Tieres auf dem Gepäckträger (Breite 6–16 cm)
- Korb durch Klettverschlüsse vom Rahmen abnehmbar
- mit Netz-Abdeckung
- mit integrierter Kurzleine
- reflektierende Elemente
- herausnehmbare, gepolsterte Bodeneinlage (Plüsch-Bezug)
- formstabilen EVA
- Farbe: schwarz
- tierschutzkonform nach § 18 (AT)

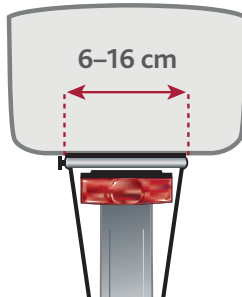

Art.-Nr.	Maße	bis zu	GTIN
13110	29 x 49 x 60 cm	8 kg	

Fahrradkorb für Gepäckträger

- stabiler Metallrahmen für einen sicheren Transport des Tieres auf dem Gepäckträger (Breite 6–16 cm)
- Korb durch Klettverschlüsse vom Rahmen abnehmbar
- mit Netz-Abdeckung
- mit integrierter Kurzleine
- reflektierende Elemente
- herausnehmbare, gepolsterte Bodeneinlage (Plüsch-Bezug)
- formstabilen EVA
- Farbe: schwarz
- tierschutzkonform nach § 18 (AT)

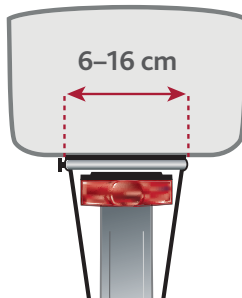

Art.-Nr.	Maße	bis zu	GTIN
13118	29 x 42 x 48 cm	6 kg	

Fahrradkorb für Gepäckträger

- für Gepäckträger mit der Breite 6–16 cm
- mit Gitter, pulverbeschichtet
- Gitter mit Schnellfixierung
- Gitterauflage mit Klapperschutz (TPR)
- mit rutschfester Liegematte: Handwäsche
- eine Kurzleine kann optional befestigt werden
- Kunststoff
- Farbe: grau

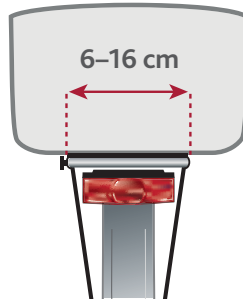

Art.-Nr.	Maße	bis zu	GTIN
13115	36 x 47 x 46 cm	6 kg	

Fahrradkorb für Gepäckträger

- für Gepäckträger mit der Breite 10,5–14,5 cm
- mit Gitter, pulverbeschichtet
- Kissen mit Velours-Bezug, grau
- Kissen: Handwäsche
- Weide
- Farbe: schwarz

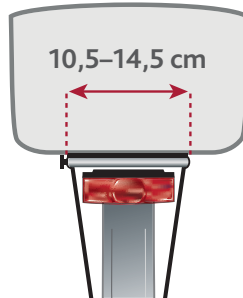

Art.-Nr.	Maße	bis zu	GTIN
13117	35 x 49 x 55 cm	8 kg	

Fahrradkorb für Gepäckträger

- für Gepäckträger mit der Breite 10,5–14,5 cm
- mit Gitter, pulverbeschichtet
- Kissen mit Velours-Bezug, grau
- Kissen: Handwäsche
- Weide
- Farbe: grau

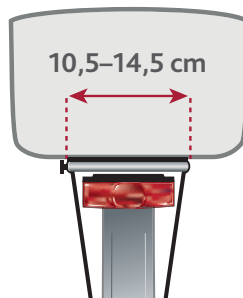

Art.-Nr.	Maße	bis zu	GTIN
13114	35 x 49 x 55 cm	8 kg	



Fahrrad-Anhänger

Mit Federung

- komfortabler Innenraum
- große Hecktür für Ein- und Ausstieg: als Rampe nutzbar
- einfacher Auf- und Abbau
- Räder mit Schnellbefestigungssystem
- Netzeinsätze mit Regenschutz abdeckbar
- mit diversen Taschen und Getränkehalter
- mit Feststellbremse
- Kissen mit viscoelastischem Schaum
- mit integrierter Kurzleine
- mit höhenverstellbarem Griff
- zusammenklappbar
- Schlaufen zur Anbringung eines Rücklichtes
- mit Reflektoren
- Signalwimpel mit reflektierendem Motiv
- inklusive Anhängerkupplung
- Jogger-Umbausatz separat erhältlich (Artikel 12801, 12803, 12805)
- Stahl, Polyester-Bezug
- Farbe: grau/salbei



Art.-Nr.	Größe	Artikelgewicht	Maße	Innenmaße	bis zu	GTIN
12800	S	14 kg	41,5 x 59 x 78/130 cm	41 x 54 x 62 cm	25 kg	4 011905 128009
12802	M	16 kg	50 x 72 x 87/138 cm	46 x 66 x 73 cm	35 kg	4 047974 128022
12804	L	18 kg	55,5 x 77 x 105/147 cm	53,5 x 72 x 85 cm	45 kg	4 011905 128047

Jogger-Umbausatz für Fahrrad-Anhänger

- für den Umbau von einem Fahrrad-Anhänger zum Jogger
- wendig durch Frontrad mit 360°-Gelenk, arretierbar und abnehmbar

Art.-Nr.	für Art.	GTIN
12801	12800	4 047974 128015
12803	12802	4 047974 128039
12805	12804	4 047974 128053





Fahrrad-Anhänger

Mit Schnell-Falt-Funktion

- sekundenschneller Auf- und Abbau
- Räder mit Schnellbefestigungssystem
- oberer und vorderer Netz-Einsatz mit Regenschutz abdeckbar
- mit Hecktür
- Kissen mit viscoelastischem Schaum
- mit integrierter Kurzleine
- mit diversen Taschen und Getränkehalter
- mit beidseitiger Feststellbremse
- Schlaufen zur Anbringung eines Rücklichtes
- reflektierende Elemente
- Signalwimpel mit reflektierendem Motiv
- Frontrad zum Buggy-Umbau separat erhältlich (Artikel 12795)
- inklusive Anhängerkupplung
- durch Schnell-Click-Funktion einfacher Umbau zum Buggy möglich
- mit höhenverstellbarem Griff
- zusammenklappbar
- herausnehmbare Bodenplatte mit Anti-Rutsch-Bezug
- Stahl, Polyester-Bezug
- Farbe: grau/schwarz
- tierschutzkonform nach § 18 (AT)



Art.-Nr.	Größe	Artikelgewicht	Maße	Innenmaße	bis zu	GTIN
12794	S	11 kg	58 x 93 x 74/114 cm	40 x 40 x 60 cm	15 kg	4 011905 127941
12796	M	12,5 kg	63 x 95 x 90/132 cm	46 x 50 x 67 cm	22 kg	4 011905 127965
12798	L	14 kg	74 x 95 x 103/143 cm	54 x 60 x 85 cm	30 kg	4 011905 127989

Buggy-Frontrad

- für den Umbau vom Fahrrad-Anhänger zum Buggy mit Schnell-Click-Funktion
- wendig durch 360°-Gelenk
- tierschutzkonform nach § 18 (AT)



Anhängerkupplung

- zur Nutzung am 2. Fahrrad



Art.-Nr.	für Art.	GTIN
12795	12794, 12796, 12798	4 011905 127958

Art.-Nr.	für Art.	GTIN
12819	12794, 12796, 12798, 12800, 12802, 12804, 12813, 12814, 12816	4 011905 128191



12813/12814+6

Fahrrad-Anhänger

- Räder mit Schnellbefestigungssystem
- mit Front- und Hecktür
- vorderer Netz-Einsatz mit Regenschutz abdeckbar
- Dachnetz mit verschließbarer Abdeckung
- Schlaufen zur Anbringung eines Rücklichtes
- ab Größe M mit zwei Seitentaschen
- mit integrierter Kurzleine
- reflektierende Elemente
- Signalwimpel mit reflektierendem Motiv
- inklusive Anhängerkupplung
- zusammenklappbar
- herausnehmbare, gepolsterte Bodeneinlage
- ab Größe M: Jogger-Umbausatz separat erhältlich (Artikel 12815, 12817)
- Stahl, Polyester-Bezug
- Farbe: rot/schwarz



Art.-Nr.	Größe	Artikelgewicht	Maße	Innenmaße	bis zu	GTIN
12813	S	9,5 kg	53 x 60 x 60/117 cm	36 x 34 x 57 cm	15 kg	4 011905 128139
12814	M	10 kg	63 x 68 x 75/137 cm	43 x 45 x 73 cm	22 kg	4 011905 128146
12816	L	13 kg	75 x 86 x 80/145 cm	58 x 52 x 79 cm	30 kg	4 011905 128160

Jogger-Umbausatz für Fahrrad-Anhänger

- für den Umbau von einem Fahrrad-Anhänger zum Jogger
- wendig durch 360°-Gelenk
- mit Feststellbremse
- rutschfester Griff

Art.-Nr.	für Art.	GTIN
12815	12814	4 011905 128153
12817	12816	4 011905 128177





Buggy

große, luftgefüllte Reifen

- für alte, kranke, ängstliche oder sehr junge Hunde und Katzen
- große Hecktür für den Ein- und Ausstieg
- wendig durch Frontrad mit 360°-Gelenk, arretierbar und abnehmbar
- mit Feststellbremse
- mit Falt-Funktion
- Räder mit Schnellbefestigungssystem
- durch Reißverschlüsse teils oder komplett verschließbar
- diverse Netzeinsätze, teils abdeckbar
- vorderer Netzeinsatz herausnehmbar
- mit integrierter Kurzleine
- herausnehmbares Kissen (Polyester), Bezug abnehmbar
- gepolsterter, höhenverstellbarer Handgriff
- mit abnehmbarem Ablage-Korb
- Metall, Polyester-Bezug
- Farbe: schwarz/petrol
- tierschutzkonform nach § 18 (AT)

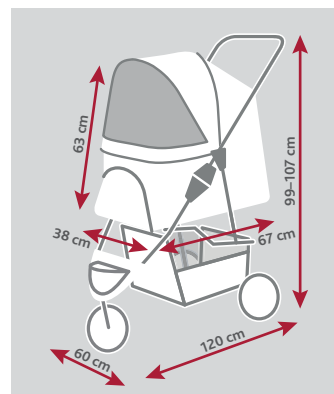

Art.-Nr.	Artikelgewicht	Maße	Innenmaße	bis zu	GTIN
28960	12,5 kg	60 x 112 x 120 cm	35 x 59 x 64 cm	20 kg	4 011905 289601



Buggy

mit 4 Rädern für mehr Standfestigkeit

- mit Schnell-Falt-Funktion
- für alte, kranke, ängstliche oder sehr junge Hunde und Katzen
- Einhand-Klapp-Bedienung am Griff
- Fronträder mit 360°-Gelenk, gefedert
- mit 2 Feststellbremsen
- große Hecktür für den Ein- und Ausstieg
- durch Reißverschlüsse teils oder komplett verschließbar
- diverse Netzeinsätze, teils abdeckbar
- mit 2 Kurzleinen
- herausnehmbares Kissen (Polyester), Bezug abnehmbar
- mit gepolstertem Handgriff, Ablagefächern und Korb
- Metall, Polyester-Bezug
- Farbe: grau

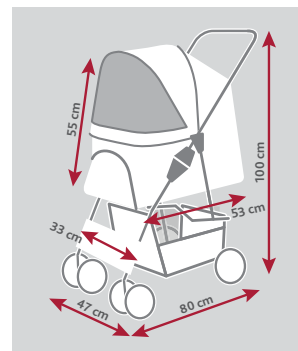

Art.-Nr.	Artikelgewicht	Maße	Innenmaße	bis zu	GTIN
28959	4,9 kg	47 x 100 x 80 cm	33 x 53 x 55 cm	15 kg	4 011905 289595

Buggy

- wendig durch Frontrad mit 360°-Gelenk, gefedert
- mit Schnell-Falt-Funktion
- für alte, kranke, ängstliche oder sehr junge Hunde und Katzen
- Einhand-Klapp-Bedienung am Griff
- mit 2 Feststellbremsen
- große Hecktür für den Ein- und Ausstieg
- durch Reißverschlüsse teils oder komplett verschließbar
- diverse Netzeinsätze, teils abdeckbar
- mit 2 Kurzleinen
- herausnehmbares Kissen (Polyester), Bezug abnehmbar
- mit gepolstertem Handgriff, Ablagefächern und Korb
- Metall, Polyester-Bezug
- Farbe: schwarz

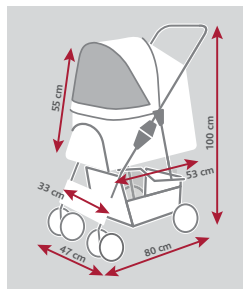

Art.-Nr.	Artikelgewicht	Maße	Innenmaße	bis zu	GTIN
28958	4,6 kg	47 x 100 x 80 cm	33 x 53 x 55 cm	11 kg	4 011905 289588



Trolley

- durch abnehmbares Fahrgestell auch als Soft Kennel oder Transporttasche verwendbar
- versenkbarer Teleskopgriff
- von vorne und oben zu öffnen
- oberer Netz-Einsatz abdeckbar
- mit Außentasche
- mit integrierter Kurzleine
- gepolsterte Einlage in Lammfell-Optik (Polyester), Bezug abnehmbar
- aus hochwertigem Polyester

Art.-Nr.	Maße	bis zu	Farbe	GTIN
28949	34 x 43 x 67 cm	21 kg	schwarz/ grau	4 011905 289496



Trolley Elegance

- versenkbarer Teleskopgriff
- seitlich und von vorne zu öffnen
- mit Außentaschen
- mit integrierter Kurzleine
- Bodenplatte mit Lammfell-Optik-/Nylon-Bezug, herausnehmbar (Bezug abnehmbar)
- Jacquard (Polyester)

Art.-Nr.	Maße	bis zu	Farbe	GTIN
2881	45 x 41 x 31 cm	10 kg	schwarz	4 011905 028811



Trolley

- auch als Rucksack verwendbar
- versenkbarer Teleskopgriff
- von vorne zu öffnen
- mit Außentaschen
- mit integrierter Kurzleine
- gepolsterter Boden
- Polyester

Art.-Nr.	Maße	bis zu	Farbe	GTIN
2880	32 x 45 x 25 cm	8 kg	schwarz/ grau	4 011905 028804



Rucksack William

- optimal für lange Spaziergänge, Ausflüge und Trekking
- hoher Tragekomfort und rückschonend
- anatomisch geformte, gepolsterte Rückenpartie und Schultergurte, atmungsaktiv
- mit gepolstertem Taillengurt für optimale Gewichtsverteilung
- Brustgurt gewährleistet einen sicheren Sitz
- formstabil
- von oben und vorne zu öffnen
- oberer Netz-Einsatz abdeckbar
- mit integrierter Kurzleine
- gepolsterte Bodenplatte in Lammfell-Optik (Polyester), herausnehmbar
- reflektierende Elemente
- aus hochwertigem Polyester

Art.-Nr.	Maße	bis zu	Farbe	GTIN
28945	33 x 43 x 23 cm	30 kg	schwarz	4 057589 289452



Rucksack Timon

- optimal für lange Spaziergänge, Ausflüge und Trekking
- hoher Tragekomfort und rückschonend
- anatomisch geformte, gepolsterte Rückenpartie und Schultergurte, atmungsaktiv
- mit Taillengurt für optimale Gewichtsverteilung
- Brustgurt gewährleistet einen sicheren Sitz
- formstabil
- von oben und vorne zu öffnen
- mit integrierter Kurzleine
- gepolsterte Einlage in Lammfell-Optik (Polyester), herausnehmbar
- aus hochwertigem Polyester



Rucksack & Tasche Tara 2 in 1

- bei Nutzung als Tasche können die Schulterriemen verstaut werden
- Schnalle verhindert ungewolltes Öffnen der Reißverschlüsse
- formstabil
- von oben zu öffnen
- mit Außentasche
- mit integrierter Kurzleine
- Polyester

Art.-Nr.	Maße	bis zu	Farbe	GTIN
28944	34 x 44 x 30 cm	12 kg	schwarz/ grau	 4 047974 289440

Art.-Nr.	Maße	bis zu	Farbe	GTIN
28842	25 x 38 x 50 cm	7 kg	grau/blau	 4 047974 288429



Rucksack CityStyle

- auch als Tragetasche verwendbar
- formstabil
- mit Außentaschen
- extra feinmaschiges Netz als Schutz vor Insekten
- mit integrierter Kurzleine
- herausnehmbare Bodenplatte
- nachhaltig durch recyceltes Material
- Kunstleder (Polyurethan)



Art.-Nr.	Maße	bis zu	Farbe	GTIN
28832	30 x 20 x 40 cm	8 kg	hellgrau	 4 047974 288320 NEW





Rucksack Willow

- optimal für lange Spaziergänge, Ausflüge und Trekking
- hoher Tragekomfort durch gepolsterten Schultergurt (stufenlos verstellbar)
- Netzeinsätze sorgen für gute Luftzirkulation
- von vorne zu öffnen
- stufenlos verstellbarer Bauchgurt
- gepolsterte Rückenpartie
- mit Außentasche
- mit integrierter Kurzleine
- gepolsterte Bodenplatte in Lammfell-Optik (Polyester), herausnehmbar
- formstabiles EVA mit Polyester

Art.-Nr.	Maße	bis zu	Farbe	GTIN NEW
28831	38 x 25 x 45 cm	7 kg	beige/braun	4 047974 288313



Rucksack Lyla

- hoher Tragekomfort durch gepolsterten Schultergurt (stufenlos verstellbar)
- atmungsaktives Mesh-Material
- von vorne zu öffnen
- separate Außentasche mit Öffnung speziell für Hundekotbeutel-Rollen
- mit integrierter Kurzleine
- gepolsterte Bodenplatte in Lammfell-Optik (Polyester), Bezug abnehmbar
- Polyester

Art.-Nr.	Maße	bis zu	Farbe	GTIN NEW
28830	34 x 22 x 42 cm	8 kg	grau/blau	4 047974 288306



Rucksack Chloe

- hoher Tragekomfort und rüchenschonend
- mit Taillengurt für optimale Gewichtsverteilung
- mit Brustgurt
- formstabil
- von oben zu öffnen
- extra feinmaschiges Netz als Schutz vor Insekten
- gepolsterte Einlage in Lammfell-Optik (Polyester)
- mit Außentaschen
- mit integrierter Kurzleine
- Polyester

Art.-Nr.	Maße	bis zu	Farbe	GTIN
28843	39 x 43 x 27 cm	8 kg	hellgrau/schwarz	4 057589 288431



Rucksack Dan

- mit Taillengurt für optimale Gewichtsverteilung
- formstabil
- von vorne zu öffnen
- mit Netztasche
- mit integrierter Kurzleine
- gepolsterte Bodenplatte in Lammfell-Optik (Polyester), Bezug abnehmbar
- reflektierende Elemente
- Polyester

Art.-Nr.	Maße	bis zu	Farbe	GTIN
28850	34 x 44 x 26 cm	8 kg	grau	4 011905 288505



Rucksack Ava

- auch als Tragetasche verwendbar
- Metallverstärkung sorgt auch bei Öffnung für Formstabilität
- Befestigung am Trolley möglich
- von oben und vorne zu öffnen
- mit Außentaschen
- mit integrierter Kurzleine
- Bodenplatte herausnehmbar
- Polyester

Art.-Nr.	Maße	bis zu	Farbe	GTIN
28840	32 x 42 x 20 cm	10 kg	grau	4 011905 288406



Rucksack Shiva

- auch als Tragetasche verwendbar
- Befestigung am Trolley möglich
- seitlich und von vorne zu öffnen
- mit Außentaschen
- mit integrierter Kurzleine
- gepolsterte Bodenplatte, herausnehmbar
- reflektierende Elemente
- Polyester

Art.-Nr.	Maße	bis zu	Farbe	GTIN
28871	41 x 30 x 21 cm	8 kg	braun/beige	4 011905 288710



Rucksack Connor

- auch als Tragetasche verwendbar
- seitlich und von vorne zu öffnen
- mit Außentasche
- mit integrierter Kurzleine
- Bodenplatte herausnehmbar
- Polyester

Art.-Nr.	Maße	bis zu	Farbe	GTIN
2882	42 x 29 x 21 cm	8 kg	schwarz/grau	4 011905 028828
28868	42 x 29 x 21 cm	8 kg	petrol	4 011905 288680



Airline Tasche Boarding

- optimal als Handgepäck im Flugzeug geeignet
- von fast allen Fluggesellschaften akzeptiert
- gepolsterte und wasserdichte Bodenplatte, abnehmbar
- seitlich sowie von vorne und oben zu öffnen
- stufenlos verstellbarer, abnehmbarer Schulterriemen
- mit integrierter Kurzleine
- gepolsterte Bodenplatte in Lammfell-Optik (Polyester)
- formstabiles EVA mit Polyester

Art.-Nr.	Maße	bis zu	Farbe	GTIN
28907	55 x 23 x 40 cm	7 kg	schwarz/grau	4 047974 289075

NEW



Airline Tasche Plane

- optimal als Handgepäck im Flugzeug geeignet
- von fast allen Fluggesellschaften akzeptiert
- Befestigung am Trolley möglich
- seitlich sowie von vorne und oben zu öffnen
- mit Außentasche
- mit zwei Tragegriffen
- abnehmbarer Schulterriemen
- mit integrierter Kurzleine
- gepolsterte und wasserdichte Bodenplatte, abnehmbar
- formstabiles EVA mit hochwertigem Polyester

Art.-Nr.	Maße	bis zu	Farbe	GTIN
28904	28 x 25 x 44 cm	7 kg	schwarz	



Airline Tasche Gate

- optimal als Handgepäck im Flugzeug geeignet
- von fast allen Fluggesellschaften akzeptiert
- Befestigung am Trolley möglich
- seitlich sowie von vorne und oben zu öffnen
- mit Außentasche
- abnehmbarer Schulterriemen
- mit integrierter Kurzleine
- gepolsterte und wasserdichte Bodenplatte, abnehmbar
- formstabiles EVA mit hochwertigem Polyester

Art.-Nr.	Maße	bis zu	Farbe	GTIN
28906	28 x 25 x 45 cm	7 kg	schwarz	



Airline Tasche Wings

- optimal als Handgepäck im Flugzeug geeignet
- von fast allen Fluggesellschaften akzeptiert
- Befestigung am Trolley möglich
- seitlich sowie von vorne und oben zu öffnen
- mit Außentasche
- mit zwei Tragegriffen
- abnehmbarer Schulterriemen
- mit integrierter Kurzleine
- gepolsterte und wasserdichte Bodenplatte, herausnehmbar
- formstabiles EVA mit Polyester

Art.-Nr.	Maße	bis zu	Farbe	GTIN
28889	28 x 23 x 46 cm	20 kg	grau/blau	



Tasche Maxima

- Liegefläche kann durch ausklappbare Seite verdoppelt werden
- von oben und vorne zu öffnen
- mit Außentasche
- abnehmbarer Schulterriemen
- mit integrierter Kurzleine
- gepolsterte Bodenplatte, herausnehmbar
- Jacquard (Polyester)

Art.-Nr.	Maße	bis zu	Farbe	GTIN
28903	33 x 32 x 54 cm	8 kg	beige/braun	



Wohn- und Transporttasche Valery

„Home away from Home“ – unsere Wohn- und Transporttasche Valery (Artikel 28901) hat für Tier und Besitzer gleich mehrere Vorteile. Die Tasche kann zuhause als Kuschelhöhle verwendet werden. So gewöhnt sich das Tier in vertrauter Umgebung an die Tasche und fühlt sich auch unterwegs sicher. Das kuschelige Einlegebett kann ebenerdig herausgezogen werden und erleichtert so beispielsweise den Besuch beim Tierarzt. Valery bietet Tier und Besitzer eine entspannte Möglichkeit des Transports und ist daher unterwegs vor allem für Katzen ein geschützter Rückzugsort. Entwickelt mit einer auf Katzen spezialisierten Tierärztin.

Wohn- & Transporttasche Valery

geschützter Rückzugsort mit Transportfunktion

- besonders für Katzen geeignet
- entwickelt mit einer auf Katzen spezialisierten Tierärztin
- mit herausziehbarem, formstabilem Einlegebett (Plüsch)
- seitlich sowie von vorne und oben zu öffnen
- mit 4 Tragegriffen und Schultergurt
- Tragegurte bei Nichtnutzung verstaubar
- mit Außentaschen
- formstabilen EVA mit Polyester



Art.-Nr.	Maße	bis zu	Farbe	GTIN
28901	29 x 31 x 49 cm	9 kg	schwarz/ grau	4 047974 289013



Tasche Finlay

- Metallverstärkung sorgt auch bei Öffnung für Formstabilität
- stufenlos verstellbarer, abnehmbarer Schulterriemen
- von oben und seitlich zu öffnen
- mit integrierter Kurzleine
- separate Außentasche mit Öffnung speziell für Hundekotbeutel-Rollen
- gepolsterte Bodenplatte in Lammfell-Optik (Polyester), herausnehmbar
- Polyester

Art.-Nr.	Maße	bis zu	Farbe	GTIN
28909	43 x 26 x 32 cm	10 kg	schwarz/ grau	4 047974 289099



Tasche Dillon

- Mesh-Material sorgt für eine gute Luftzirkulation
- extra feinmaschig als Schutz vor Insekten
- stufenlos verstellbarer, abnehmbarer Schulterriemen
- mit Außentaschen
- mit integrierter Kurzleine
- gepolsterte Bodenplatte in Lammfell-Optik (Polyester), Bezug abnehmbar
- Polyester

Art.-Nr.	Maße	bis zu	Farbe	GTIN
28908	33 x 32 x 54 cm	10 kg	grau/mint	4 047974 289082



Tasche Holly

- Reisebett und Tragetasche in einem
- Abdeckung durch Reißverschluss komplett abnehmbar
- abnehmbarer Schulterriemen
- seitlich und von vorne zu öffnen
- mit Außentaschen
- mit integrierter Kurzleine
- gepolsterte Bodenplatte in Lammfell-Optik (Polyester), herausnehmbar
- aus hochwertigem Polyester

Art.-Nr.	Maße	bis zu	Farbe	GTIN
28940	30 x 30 x 50 cm	15 kg	schwarz/ grau	4 011905 289403



Tasche Joe

- formstabil
- seitlich sowie von vorne und oben zu öffnen
- abnehmbarer Schulterriemen
- mit integrierter Kurzleine
- gepolsterte Bodenplatte in Lammfell-Optik (Polyester), herausnehmbar
- reflektierende Elemente
- Polyester

Art.-Nr.	Maße	bis zu	Farbe	GTIN
28847	28 x 28 x 47 cm	10 kg	braun	4 011905 288475



Tasche Madison

- Befestigung am Trolley möglich
- Schnallen verhindern ungewolltes Öffnen der Reißverschlüsse
- extra feinmaschiges Netz als Schutz vor Insekten
- von vorne zu öffnen
- abnehmbarer Schulterriemen
- mit integrierter Kurzleine
- gepolsterte Bodenplatte, herausnehmbar
- reflektierende Elemente
- Polyester

Art.-Nr.	Maße	bis zu	Farbe	GTIN
28884	19 x 28 x 42 cm	5 kg	grün	4 011905 288840
28887	25 x 33 x 50 cm	7 kg	grün	4 011905 288871
28886	25 x 33 x 50 cm	7 kg	schwarz	4 011905 288864



Tasche Libby

- von oben und vorne zu öffnen
- gepolstert
- oberer Netz-Einsatz abdeckbar
- mit Außentasche
- abnehmbarer Schulterriemen
- mit integrierter Kurzleine
- gepolsterte Bodenplatte, herausnehmbar
- Polyester

Art.-Nr.	Maße	bis zu	Farbe	GTIN
28954	25 x 27 x 42 cm	7 kg	braun/grau	4 011905 289540



Tasche Amina

- von oben und vorne zu öffnen
- oberer Netz-Einsatz abdeckbar
- mit Außentaschen
- mit integrierter Kurzleine
- Polyester-Bezug (gesteppt) mit Kunstleder abgesetzt

Art.-Nr.	Maße	bis zu	Farbe	GTIN
36244	18 x 29 x 37 cm	5 kg	schwarz	4 011905 362441



Tasche Elisa

- von oben und vorne zu öffnen
- gepolstert
- mit Außentaschen
- mit integrierter Kurzleine
- Canvas-Optik mit Kunstleder (Polyester) abgesetzt

Art.-Nr.	Maße	bis zu	Farbe	GTIN
36247	20 x 26 x 41 cm	5 kg	weiß	4 011905 362472



Tasche Alison

- formstabil
- Befestigung am Trolley möglich
- von oben zu öffnen
- abnehmbarer Schulterriemen
- mit integrierter Kurzleine
- gepolsterte Bodenplatte in Lammfell-Optik (Polyester), herausnehmbar
- Polyester

Art.-Nr.	Maße	bis zu	Farbe	GTIN
28856	20 x 29 x 43 cm	8 kg	grau/blau	4 011905 288567



Tasche Adrina

- von oben zu öffnen
- mit Außentaschen
- abnehmbarer Schulterriemen
- mit integrierter Kurzleine
- Bodenplatte mit Plüsch-Bezug (Polyester), herausnehmbar
- Polyester

Art.-Nr.	Maße	bis zu	Farbe	GTIN
2889	26 x 27 x 42 cm	7 kg	schwarz	4 011905 028897



Tasche Ryan

- von oben zu öffnen
- mit Außentasche
- abnehmbarer Schulterriemen
- mit integrierter Kurzleine
- Bodenplatte herausnehmbar
- Polyester

Art.-Nr.	Maße	bis zu	Farbe	GTIN
28841	26 x 27 x 47 cm	6 kg	schwarz	4 011905 288413
28851	30 x 30 x 54 cm	10 kg	schwarz	4 011905 288512



Tasche CityStyle

- mit Außentasche
- Bodenplatte herausnehmbar
- mit integrierter Kurzleine
- nachhaltig durch recycelte Materialien
- Kunstleder (Polyurethan)



Art.-Nr.	Maße	bis zu	Farbe	GTIN
28876	40 x 20 x 30 cm	8 kg	cappuccino	4 047974 288764

NEW



Tasche Gina

- Teddyplüsch-Einsatz
- von oben zu öffnen
- mit integrierter Kurzleine
- aus Polyester

Art.-Nr.	Maße	bis zu	Farbe	GTIN
28849	42 x 22 x 58 cm	7 kg	blush	4 047974 288498

NEW



Tasche Rachel

- Teddyplüsch-Einsatz, herausnehmbar
- Erweiterung durch Öffnen der äußeren Schnallen möglich
- mit integrierter Kurzleine
- Polyester

Art.-Nr.	Maße	bis zu	Farbe	GTIN
28875	25 x 30 x 40 cm	7 kg	grau/hellbraun	4 047974 288757



Tasche Helen

- von oben und vorne zu öffnen
- gepolstert
- vorderer Netzeinsatz abdeckbar
- mit Außentaschen
- abnehmbarer Schulterriemen
- mit integrierter Kurzleine
- gepolsterte Einlage in Lammfell-Optik (Polyester)
- Webstoff mit Kunstleder (Polyester) abgesetzt

Art.-Nr.	Maße	bis zu	Farbe	GTIN
36253	19 x 28 x 40 cm	10 kg	grau/hellbraun	4 011905 362533



Tasche Evelyn

- mit Außentasche
- gepolstert und formstabil
- mit integrierter Kurzleine
- Bezug innen: Plüsch (Polyester)
- Kunstleder (Polyester)

Art.-Nr.	Maße	bis zu	Farbe	GTIN
28848	40 x 30 x 20 cm	5 kg	braun/grau	4 047974 288481 NEW



Tasche Alfie

- Kunstfell-Einsatz, herausnehmbar
- von oben zu öffnen
- mit Außentasche
- mit integrierter Kurzleine
- Polyester

Art.-Nr.	Maße	bis zu	Farbe	GTIN
28874	21 x 30 x 43 cm	7 kg	grau	4 011905 288741



Tasche Alea

- formstabil
- mit Außentaschen
- mit integrierter Kurzleine
- Polyester/PVC

Art.-Nr.	Maße	bis zu	Farbe	GTIN
28857	16 x 20 x 30 cm	5 kg	pink/grau	4 011905 288574



Tasche Riva

- von oben zu öffnen
- gepolstert
- Netz-Einsatz mit Reißverschluss in der Front
- mit Außentasche
- mit integrierter Kurzleine
- Bezug innen: Fleece
- Jacquard (Polyester)

Art.-Nr.	Maße	bis zu	Farbe	GTIN
36211	26 x 30 x 45 cm	7 kg	schwarz	4 011905 362113
36217	26 x 30 x 45 cm	7 kg	silber	4 011905 362175



Tasche Viktoria

- gepolstert
- mit Außentasche
- mit integrierter Kurzleine
- Mikrofaser-Bezug (Polyester), gesteppt

Art.-Nr.	Maße	bis zu	Farbe	GTIN
36231	26 x 29 x 50 cm	5 kg	dunkelblau	4 011905 362311



Fronttasche Bethany

- optimaler Kontakt zum Tier durch Tragen an der Seite
- mit Außentasche
- mit integrierter Kurzleine
- mit Cord-Optik (Polyester)

Art.-Nr.	Maße	bis zu	Farbe	GTIN
28951	36 x 18 x 23 cm	3 kg	blush	4 057589 289513



Fronttasche Savina

- optimaler Kontakt zum Tier durch Tragen vor dem Körper
- von vorne und oben zu öffnen
- mit Taillengurt
- mit integrierter Kurzleine
- reflektierende Elemente
- aus hochwertigem Polyester

Art.-Nr.	Maße	bis zu	Farbe	GTIN
28941	30 x 33 x 26 cm	10 kg	schwarz/ grau	4 047974 289419



Fronttasche Molly

- optimaler Kontakt zum Tier durch Tragen vor dem Körper
- mit Taillengurt
- mit integrierter Kurzleine
- Polyester

Art.-Nr.	Maße	bis zu	Farbe	GTIN
28946	25 x 38 x 17 cm	4 kg	grau	4 057589 289469



Fronttasche Sling

- optimaler Kontakt zum Tier durch Tragen vor dem Körper
- von oben zu öffnen
- mit Netztasche
- mit integrierter Kurzleine
- Polyester

Art.-Nr.	Maße	bis zu	Farbe	GTIN
28883	50 x 25 x 18 cm	5 kg	hellblau/hellgrau	4 011905 288833
28956	50 x 25 x 18 cm	5 kg	pink/schwarz	4 011905 289564



Fronttasche Soft

- Kunstfell im Inneren
- optimaler Kontakt zum Tier durch Tragen vor dem Körper
- mit integrierter Kurzleine
- Polyester

Art.-Nr.	Maße	bis zu	Farbe	GTIN
28953	22 x 20 x 60 cm	5 kg	schwarz/grau	4 047974 289532



Fronttasche Soft

- optimaler Kontakt zum Tier durch Tragen vor dem Körper
- Artikel 28948: Junior Sortiment
- mit integrierter Kurzleine
- Polyester/Baumwolle

Art.-Nr.	Maße	bis zu	Farbe	GTIN
28947	22 x 20 x 60 cm	5 kg	blau/hellgrau	4 057589 289476
28948	22 x 20 x 60 cm	5 kg	hellgrau/mint	4 047974 289488

Hundebox Easy

- mit stabilem Metallrahmen
- an 3 Seiten zu öffnen
- mit 3 Tragegriffen
- Liegematte in Lammfell-Optik (Polyester)
- Polyester
- Farbe: grau

Art.-Nr.	Größe	Maße	GTIN
39731	XS-S	50 x 33 x 36 cm	4 047974 397312
39732	S-M	71 x 49 x 51 cm	4 047974 397329
39733	M-L	95 x 63 x 69 cm	4 011905 397337



Hundebox Vario

- stabiler Metallrahmen mit Schnellarretierung
- an 3 Seiten zu öffnen
- oberer Netz-Einsatz abdeckbar
- mit Außentaschen
- Klettbänder unterhalb der Box verhindern ein Verrutschen
- durch Bodenlaschen und Heringe auch im Freien verwendbar
- inklusive Stoßstangenschutz
- inklusive Tragetasche
- Liegematte in Lammfell-Optik (Polyester)
- aus strapazierfähigem Polyester
- Farbe: schwarz/grau

Art.-Nr.	Größe	Maße	GTIN
39721	S	61 x 43 x 46 cm	4 047974 397213
39722	S-M	76 x 48 x 51 cm	4 047974 397220
39723	M-L	91 x 58 x 61 cm	4 047974 397237
39724	L	99 x 65 x 71/61 cm	4 047974 397244



Hundebox Vario Double

- stabiler Metallrahmen mit Schnellarretierung
- an 4 Seiten zu öffnen
- oberer Netz-Einsatz abdeckbar
- inklusive herausnehmbarer, geschlossener Trennwand
- Klettbänder unterhalb der Box verhindern ein Verrutschen
- durch Bodenlaschen und Heringe auch im Freien verwendbar
- inklusive Stoßstangenschutz
- inklusive Tragetasche
- Liegematte in Lammfell-Optik (Polyester)
- aus strapazierfähigem Polyester
- Farbe: schwarz/grau

Art.-Nr.	Größe	Maße	GTIN
39725	S	91 x 60 x 61/57 cm	4 047974 397251





39340-39346

Transportbox, Aluminium

- extra stabil, sicher und geräuscharm
- hochgeschlossene Wände für einen sauberen Standplatz
- gute Luftzirkulation
- Sicht durch die Heckscheibe möglich
- optimale Ausnutzung des Kofferraums durch abgeschrägte Seiten
- Tür mit Sicherheitsverschluss
- geschlossener unterer Türbereich verhindert Herausstrecken der Pfoten
- mit rutschfester Liegematte: Handwäsche
- Klettleisten unter dem Boden für einen sicheren Stand im Kofferraum
- Einsatz für Vorhängeschloss separat erhältlich (Artikel 39319)
- Aluminium/Hartfaserplatten/Kunststoff
- Farbe: hellgrau/silber
- tierschutzkonform nach § 18 (AT)

Art.-Nr.	Größe	Maße	GTIN
39340	S	48 x 57 x 64 cm	4 011905 393407
39341	M	55 x 62 x 78 cm	4 011905 393414
39342	M-L	63 x 65 x 90 cm	4 011905 393421
39343	L	93 x 64 x 81 cm	4 011905 393438
39344	L-XL	94 x 75 x 88 cm	4 011905 393445
39346	XL	94 x 87 x 93 cm	4 011905 393469

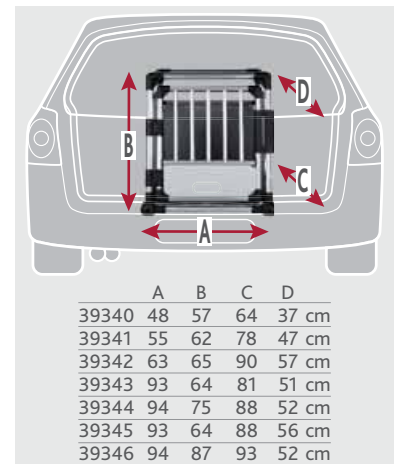

Doppel-Transportbox, Aluminium

- extra stabil, sicher und geräuscharm
- hochgeschlossene Wände für einen sauberen Standplatz
- gute Luftzirkulation
- Sicht durch die Heckscheibe möglich
- optimale Ausnutzung des Kofferraums durch abgeschrägte Seiten
- Türen mit Sicherheitsverschluss
- geschlossener unterer Türbereich verhindert Herausstrecken der Pfoten
- inklusive geschlossener, herausnehmbarer Trennwand
- mit rutschfester Liegematte: Handwäsche
- Klettleisten unter dem Boden für einen sicheren Stand im Kofferraum
- Einsatz für Vorhängeschloss separat erhältlich (Artikel 39319)
- Aluminium/Hartfaserplatten/Kunststoff
- Farbe: hellgrau/silber
- tierschutzkonform nach § 18 (AT)

Art.-Nr.	Größe	Maße	GTIN
39345	M-L	93 x 64 x 88 cm	4 011905 393452





Transportbox, Aluminium

- stabil und geräuscharm
- hochgeschlossene Wände für einen sauberen Standplatz
- optimale Ausnutzung des Kofferraums durch abgeschrägte Seiten
- Tür mit Sicherheitsverschluss
- mit rutschfester Liegematte: Handwäsche
- Klettleisten unter dem Boden für einen sicheren Stand im Kofferraum
- Einsatz für Vorhängeschloss separat erhältlich (Artikel 39319)
- Aluminium/Hartfaserplatten/Kunststoff
- Farbe: grafit

Art.-Nr.	Größe	Maße	GTIN
39335	S	48 x 56 x 61 cm	4 011905 393353
39336	M	55 x 61 x 74 cm	4 011905 393360
39337	M-L	61 x 65 x 86 cm	4 011905 393377
39338	L	92 x 64 x 78 cm	4 011905 393384

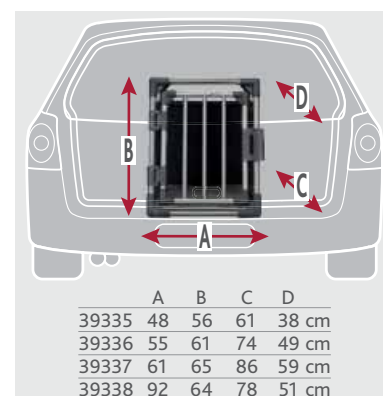

Einsatz für Vorhängeschloss

- für Aluminium-Transportboxen
- ungewollter Zugriff auf den Hund kann verhindert werden, z. B. bei geöffneter Heckklappe im Sommer
- Nachrüstung bei bereits erworbenen Boxen möglich
- Aluminium



Art.-Nr.	Maße	für Art.	VE	GTIN
39319	5 x 8 x 2 cm	39340-39346/39335-39338	2	4 047974 393192



Transportbox Journey

- optimale Ausnutzung des Kofferraums durch abgeschrägte Seiten
- mit Metalltür, aufklappbar
- passendes Zubehör separat erhältlich: Drainagematte (Artikel 39412 Gr. S-M, Artikel 39414 Gr. M, Artikel 39416 Gr. M-L) und Trennwand Gr. M-L (Artikel 39418)
- Kunststoff
- Farbe: schwarz/grau

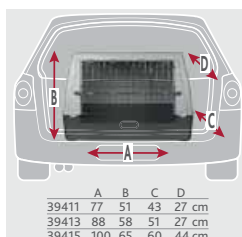

Art.-Nr.	Größe	Maße	GTIN
39411	S-M	77 x 51 x 43 cm	4 011905 394114
39413	M	88 x 58 x 51 cm	4 011905 394138
39415	M-L	100 x 65 x 60 cm	4 011905 394152





Universal-Heckgitter

macht den Kofferraum zur Hundebox

- zur Platzierung hinter der Heckklappe
- für fast alle Fahrzeugtypen geeignet
- Breite stufenlos anpassbar durch verstellbare Seitenteile
- verstellbare Winkelung des Gitters
- Nutzung des gesamten Kofferraumes als Liegefläche
- einfaches Einklappen zur Nutzung des Kofferraumes
- zur Überwindung der Ladekante Tür in zwei Höhen montierbar
- mit Vorrichtung zur Anbringung eines Vorhängeschlosses
- mit rutschfester Liegematte: Maschinenwäsche bis 30 °C
- Bodenplatte mit Klettfüßen
- inkl. 4 Fixier-Haken
- Höhererweiterung separat erhältlich (Artikel 13202)
- Aluminium/Hartfaserplatten/Kunststoff

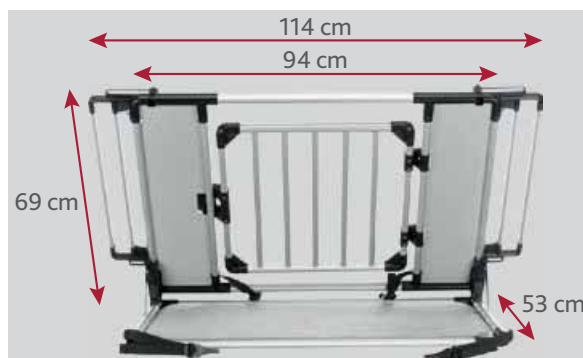

Art.-Nr.	Maße	Farbe	GTIN
13201	94-114x69x53cm	hellgrau/silber	4 011905 132013



Höhererweiterung für Universal-Heckgitter

- zur Erhöhung des Heckgitters in hohen Kofferräumen, wie bei z. B. Vans, SUVs
- stufenlos verstellbare Winkelung
- Aluminium/Kunststoff

Art.-Nr.	Maße	für Art.	Farbe	GTIN
13202	92 x 27 x 4 cm	13201	hellgrau/silber	4 011905 132020

Transportbox Giona

inklusive IATA Set

- nachhaltig durch recycelte Materialien (mind. 95 %)
- von fast allen Fluggesellschaften anerkannt
- Metalltür mit verriegelbaren Schnappverschlüssen
- mit Griff zum Ziehen
- Rollen separat erhältlich (Artikel 39899)
- Kunststoff
- Farbe: anthrazit/grau-grün



Art.-Nr.	Ausführung	Größe	Maße	bis zu	Artikelgewicht	GTIN
39892	4	S-M	50 x 51 x 70 cm	18 kg	4,2 kg	4 011905 398921
39893	5	M	60 x 61 x 81 cm	25 kg	5,9 kg	4 011905 398938

Rollen für Transportbox Giona

- 4 lenkbare Räder, davon 2 mit Blockiersystem
- ohne Abbildung

Art.-Nr.	Inhalt	für Art.	GTIN
39899	4 St.	39892/39893	8 033776 768517

Transportbox Gulliver

inklusive IATA Set

- von fast allen Fluggesellschaften anerkannt
- Metalltür mit verriegelbaren Schnappverschlüssen
- 2 Ablagefächer
- mit Griff zum Ziehen
- Rollen separat erhältlich (Artikel 3988)
- Liegematten separat erhältlich (Artikel 28646-28649)
- Kunststoff
- Farbe: hellgrau/dunkelgrau



Art.-Nr.	Ausführung	Größe	Maße	bis zu	Artikelgewicht	GTIN
39871	4	S-M	52 x 51 x 72 cm	18 kg	4,7 kg	8 003507 974456
39872	5	M	58 x 60 x 79 cm	25 kg	7,1 kg	8 003507 974500
39873	6	M-L	64 x 64 x 92 cm	38 kg	8,9 kg	8 003507 974807
39874	7	L	73 x 75 x 104 cm	50 kg	11,3 kg	8 003507 974906

Rollen für Transportbox Gulliver

- 2 lenkbare Vorderräder mit Blockiersystem
- 2 feststehende Hinterräder
- ohne Abbildung
- inklusive Kunststoffhalterungen

Art.-Nr.	Inhalt	für Art.	GTIN
3988	4 St.	39871, 39872, 39873, 39874	8 003507 963283

Transportbox Skudo

- von fast allen Fluggesellschaften anerkannt bei Nutzung des IATA Sets 39739
- mit Schnappverschlüssen
- Größe S–M mit einem bzw. ab Größe M mit zwei geräumigen Ablagefächern
- bis Größe S mit Tragegriff
- ab Größe S–M mit Griff zum Ziehen
- Rollen ab Größe S–M separat erhältlich (Artikel 39740)
- Liegematten separat erhältlich (Artikel 28644–28649)
- Kunststoff
- Farbe: taupe/sand



Art.-Nr.	Ausführung	Größe	Maße	bis zu	Artikelgewicht	GTIN
39735	1	XS	30 × 32 × 49 cm	12 kg	1,3 kg	8 022967 038980
39736	2	XS-S	35 × 36 × 55 cm	18 kg	1,7 kg	8 022967 039246
39741	3	S	40 × 39 × 60 cm	24 kg	2,0 kg	8 022967 045063
39742	4	S–M	48 × 51 × 68 cm	30 kg	4,0 kg	8 022967 045711
39743	5	M	59 × 65 × 79 cm	35 kg	7,2 kg	8 022967 036177
39744	6	M–L	63 × 70 × 92 cm	40 kg	8,2 kg	8 022967 045070
39745	7	L	73 × 76 × 105 cm	45 kg	9,9 kg	8 022967 058223

Rollen für Transportbox Skudo 4–7

- 2 lenkbare Vorderräder mit Blockiersystem
- 2 feststehende Hinterräder
- ohne Abbildung

Art.-Nr.	Inhalt	für Art.	GTIN
39740	4 St.	39742–39745	8 022967 036313

IATA Set für Transportbox Skudo

- bestehend aus Napf, Schrauben, Aufkleber
- ohne Abbildung

Art.-Nr.	für Art.	GTIN
39739	39735/39736/39741–39745	4 011905 397399

Liegematte für Transportbox Skudo und Gulliver

- Kurzhaar-Plüsch-Bezug (Polyester)
- Schaumstoff-Füllung
- rutschfester Gummiboden



Art.-Nr.	Maße	für Art.	GTIN
28644	24 × 39 cm	39735	4 047974 286449
28645	27 × 44 cm	39736/39741	4 047974 286456
28646	36 × 56 cm	39742/39871	4 047974 286463
28647	42 × 62 cm	39743/39872	4 047974 286470
28648	46 × 76 cm	39744/39873	4 047974 286487
28649	52 × 83 cm	39745/39874	4 047974 286494





Transportbox Capri

- nachhaltig durch recycelten Kunststoff
- mit Tragegriff
- Capri 2 und 3 (ab Größe XS-S) mit Ablagefach und Streichelklappe
- Liegematten separat erhältlich (Artikel 38872-38873)
- Farbe: anthrazit/grau-grün



Art.-Nr.	Ausführung	Größe	Maße	bis zu	Artikelgewicht	GTIN
39805	1	XS	32 x 31 x 48 cm	6 kg	1,2 kg	4 011905 398051
39806	2	XS-S	37 x 34 x 55 cm	8 kg	1,8 kg	4 011905 398068
39807	3	S	40 x 38 x 61 cm	12 kg	2,1 kg	4 011905 398075



Transportbox Capri 1 & 2

- mit Tragegriff
- Capri 2 (XS-S) mit Ablagefach und Streichelklappe
- Liegematte für Capri 2 (XS-S) separat erhältlich (Artikel 38872)
- Kunststoff

Art.-Nr.	Größe	Maße	bis zu	Artikelgewicht	Farbe	GTIN
39811	XS	32 x 31 x 48 cm	6 kg	1,2 kg	dunkelgrau/hellgrau	4 011905 398112
39812	XS	32 x 31 x 48 cm	6 kg	1,2 kg	dunkelgrau/blau	4 011905 398129
39813	XS	32 x 31 x 48 cm	6 kg	1,2 kg	hellgrau/flieder	4 047974 398135
39815	XS	32 x 31 x 48 cm	6 kg	1,2 kg	hellgrau/altrosa	4 053032 681569
39818	XS	32 x 31 x 48 cm	6 kg	1,2 kg	dunkelgrau/blush	4 047974 398180
39819	XS	32 x 31 x 48 cm	6 kg	1,2 kg	hellgrau/salbei	4 047974 398197
39821	XS-S	37 x 34 x 55 cm	8 kg	1,8 kg	dunkelgrau/hellgrau	4 011905 398211
39822	XS-S	37 x 34 x 55 cm	8 kg	1,8 kg	dunkelgrau/blau	4 011905 398228
39823	XS-S	37 x 34 x 55 cm	8 kg	1,8 kg	hellgrau/flieder	4 047974 398234
39828	XS-S	37 x 34 x 55 cm	8 kg	1,8 kg	dunkelgrau/blush	4 047974 398289
39829	XS-S	37 x 34 x 55 cm	8 kg	1,8 kg	hellgrau/salbei	4 047974 398296



Transportbox Capri 3

- mit Tragegriff, Ablagefach und Streichelklappe
- Liegematten separat erhältlich (Artikel 38873)
- Kunststoff



Art.-Nr.	Größe	Maße	bis zu	Artikelgewicht	Farbe	GTIN
39831	S	40 x 38 x 61 cm	12 kg	2,1 kg	dunkelgrau/hellgrau	4 011905 398310
39832	S	40 x 38 x 61 cm	12 kg	2,1 kg	dunkelgrau/blau	4 011905 398327



Transportbox Capri 3 Open Top

- mit Metallgitter oben
- mit Metalltür und Tragegriff
- von oben und vorne zu öffnen
- Kunststoff



Art.-Nr.	Größe	Maße	bis zu	Artikelgewicht	Farbe	GTIN
39861	S	40 x 38 x 61 cm	12 kg	2,5 kg	dunkelgrau/hellgrau	4 011905 398617
39869	S	40 x 38 x 61 cm	12 kg	2,5 kg	hellgrau/salbei	4 011905 398693

Anti-Rutsch Matte

- Kurzhaar-Plüsch-Bezug (Polyester)
- Schaumstoff-Füllung
- passend für Transportboxen Capri
- rutschfester Boden
- Farbe: grau



Art.-Nr.	Maße	für Art.	GTIN
38872	26 x 46 cm	39806/3982	4 011905 388724
38873	29 x 51 cm	39807/3983/3986	4 011905 388731



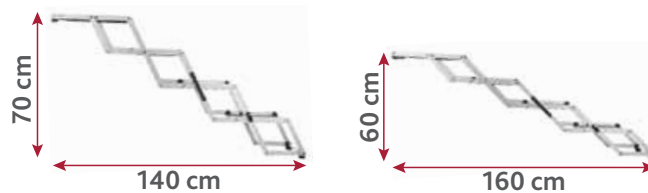

4-stufige Falt-Treppe, Aluminium/TPR

- rutschfeste Lauffläche, auch bei Nässe
- komfortables Handling
- platzsparend zu verstauen
- inklusive Stoßstangenschutz
- 2 Weiten einstellbar
- Gewicht 4,9 kg
- Aluminium/Kunststoff/TPR
- tierschutzkonform nach § 18 (AT)

Art.-Nr.	Maße	bis zu	GTIN
39378	Breite: 37 cm/Höhe: bis zu 70 cm/ Tiefe: bis zu 160 cm	75 kg	



3-stufige Falt-Treppe, Aluminium/TPR

- rutschfeste Lauffläche, auch bei Nässe
- komfortables Handling
- platzsparend zu verstauen
- inklusive Stoßstangenschutz
- 2 Weiten einstellbar
- Gewicht 3,9 kg
- Aluminium/Kunststoff/TPR
- tierschutzkonform nach § 18 (AT)

Art.-Nr.	Maße	bis zu	GTIN
39376	Breite: 37 cm/Höhe: bis zu 57 cm/ Tiefe: bis zu 120 cm	75 kg	

3-fach Teleskop-Rampe, Aluminium/TPR

- platzsparend zu verstauen
- rutschfeste Lauffläche, auch bei Nässe
- Gummierung schützt Stoßstange
- stufenlos verstellbare Länge
- Gewicht 6,8 kg
- Aluminium/Kunststoff/TPR
- tierschutzkonform nach § 18 (AT)

Art.-Nr.	Maße	bis zu	GTIN
39479	40 x 78-175 cm	90 kg	

Dieses Angebot (Artikel 39376 und Artikel 39378) richtet sich nicht an in der Schweiz wohnhafte oder ansässige Abnehmer. Entsprechende Bestellungen werden von uns nicht bearbeitet. Es erfolgen keine Lieferungen in die Schweiz.



2-fach Teleskop-Rampe, Aluminium/Sandpapier

- rutschfeste Lauffläche
- stufenlos verstellbare Länge
- Gewicht 5,8 kg
- Aluminium/Kunststoff/Sandpapier

Art.-Nr.	Maße	bis zu	GTIN
3940	43 x 100-180 cm	120 kg	 011905 039404



Klapp-Rampe, Kunststoff/TPR

- rutschfeste Lauffläche, auch bei Nässe
- rutschfeste GummifüÙe
- Gewicht 4,7 kg

Art.-Nr.	MaÙe	bis zu	GTIN
39477	39 x 160 cm	70 kg	 011905 394770



Klapp-Rampe, Kunststoff/Sandpapier

- rutschfeste Lauffläche
- Gewicht 4,5 kg

Art.-Nr.	MaÙe	bis zu	GTIN
3939	40 x 156 cm	90 kg	 011905 039398



3-fach Klapp-Rampe, Kunststoff/TPR

- rutschfeste Lauffläche, auch bei Nässe
- platzsparend zu verstauen
- rutschfeste GummifüÙe
- Gewicht 3,8 kg
- mit Tragegriff

Art.-Nr.	MaÙe	bis zu	GTIN
39476	39 x 150 cm	25 kg	 011905 394763



Rampe, Kunststoff/Sandpapier

- für drinnen und draußen
- rutschfeste Lauffläche
- Gewicht 2,8 kg

Art.-Nr.	MaÙe	bis zu	GTIN
3942	38 x 100 cm	50 kg	 047974 039427

Auto-Geschirr Comfort

- aus strapazierfähigem Nylon und Gurtband
- auch als Führgeschirr verwendbar
- Ansnallgurt ermöglicht die Befestigung auf Brusthöhe
- universelle Gurtschlaufe für alle Fahrzeugtypen geeignet
- angenehmer Tragekomfort durch Polsterung im Hals-, Brust- und Bauchbereich
- verschweißte Metallringe und -schieber
- zugentlastete Schnalle
- reflektierende Elemente
- Farbe: schwarz

Art.-Nr.	Größe	Maße	für z. B.	GTIN
12855	S-M	40-55 cm/17 mm	West Highland White Terrier	4 011905 128559
12856	M	50-65 cm/20 mm	Border Collie	4 011905 128566
12857	L	65-80 cm/23 mm	Golden Retriever	4 011905 128573

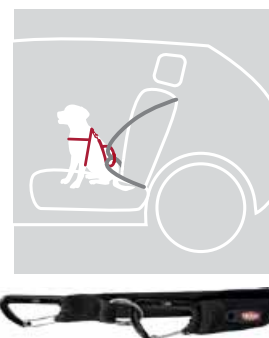

Auto-Geschirr

- Gurtband
- auch als Führgeschirr verwendbar
- Nacken- und Bauchgurt stufenlos verstellbar
- mit stufenlos verstellbarem Ansnallgurt (nicht für alle Fahrzeugtypen geeignet, alternative Varianten separat erhältlich)
- Farbe: schwarz

Art.-Nr.	Größe	Maße	für z. B.	VE	GTIN
1288	XS	20-50 cm/15 mm	Yorkshire Terrier	2	4 011905 012889
1290	S	30-60 cm/20 mm	West Highland White Terrier	2	4 011905 012902
1291	M	50-70 cm/25 mm	Border Collie	2	4 011905 012919
1292	L	70-90 cm/25 mm	Golden Retriever	2	4 011905 012926

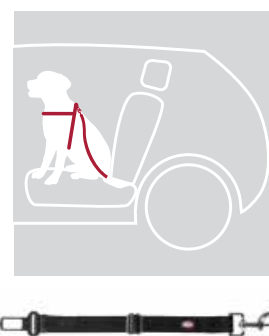

Ansnallschlaufe, universal

- diverse Befestigungsmöglichkeiten
- für alle Fahrzeugtypen geeignet
- Polyester/Metall
- Farbe: schwarz

Art.-Nr.	Größe	Maße	VE	GTIN
12774	XS-S	30 cm/25 mm	3	4 011905 127743
12775	M-L	30 cm/38 mm	3	4 011905 127750



Ansnallschlaufe, universal

- für alle Fahrzeugtypen geeignet
- Polyester/Metall
- Farbe: schwarz

Art.-Nr.	Maße	VE	GTIN
12773	30 cm/45 mm	3	4 011905 127736

Ansnallgurt

- mit Metallschieber
- nicht für alle Fahrzeugtypen geeignet
- stufenlos verstellbares Gurtband
- Farbe: schwarz

Art.-Nr.	Größe	Maße	VE	GTIN
12771	XS-S	30-45 cm/20 mm	3	4 011905 127712
1289	S-M	45-70 cm/25 mm	3	4 011905 012896
1284	M-L	45-70 cm/30 mm	3	4 011905 012841



Autositz

- auch als Reisebettchen verwendbar
- erhöhte Sitzposition gibt dem Hund die Möglichkeit herauszuschauen
- Fixierung von Sitz und Befestigungsgurt mittels des KFZ-Anschnallgurts
- inkl. Befestigungsgurt zum Ansnallen des Hundes
- herausnehmbares Kissen mit Schaumstoff-Füllung
- Kissen- und Sitzbezug abnehmbar
- mit Außentasche
- Polyester



Art.-Nr.	Maße	bis zu	Farbe	GTIN
13176	45 x 39 x 42 cm	8 kg	schwarz/grau	4 011905 131764

Autositz

- auch als Reisebettchen verwendbar
- mit Befestigungsgurten zur Fixierung des Sitzes im Fahrzeug
- Gurtdurchführung zum Ansnallen des Hundes
- weich gepolstert
- Polyestervlies-Füllung
- Polyester



Art.-Nr.	Maße	Farbe	GTIN
13179	50 x 40 x 50 cm	schwarz/grau	4 011905 131795

Autositz

- auch als Reisebettchen verwendbar
- mit Befestigungsgurten zur Fixierung des Sitzes im Fahrzeug
- Gurtdurchführung zum Ansnallen des Hundes
- Staufach erhöht die Sitzposition und gibt dem Hund die Möglichkeit herauszuschauen
- Polyester



Art.-Nr.	Maße	bis zu	Farbe	GTIN
1322	45 x 38 x 37 cm	8 kg	schwarz	4 011905 013220

Autositz



- seitlich und von vorne zu öffnen
- mit Befestigungsgurten zur Fixierung des Sitzes im Fahrzeug
- Gurtdurchführung zum Ansnallen des Hundes
- diverse Netzeinsätze
- herausnehmbares Kissen mit Schaumstoff-Füllung; Handwäsche
- zusammenklappbar
- Polyester

Art.-Nr.	Maße	Farbe	GTIN
13174	44 x 37 x 40 cm	grau/schwarz	4 011905 131740



Autositz Midi

- mit Befestigungsgurten zur Fixierung des Sitzes im Fahrzeug
- Gurtdurchführungen zum Ansnallen des Hundes
- Teddyplüsch-Einsatz, herausnehmbar
- zusammenklappbar
- mit Außentaschen
- Polyester

Art.-Nr.	Maße	bis zu	Farbe	GTIN 
13173	56 x 37 x 36 cm	10 kg	schwarz/grau	 4 011905 131733



Autositz

- mit Befestigungsgurten zur Sicherung des Sitzes im Fahrzeug
- Gurtdurchführung zum Ansnallen des Hundes
- herausnehmbares Kissen mit Schaumstoff-Füllung
- Kissenbezug abnehmbar: Handwäsche
- zusammenfaltbar
- mit Netztaschen
- Polyester



Art.-Nr.	Maße	Farbe	GTIN
13177	45 x 28 x 40 cm	schwarz/grau	 4 011905 131771



Autositz, doppelt

- für die Rückbank
- mit Befestigungsgurten zur Sicherung des Sitzes im Fahrzeug
- Gurtdurchführungen zum Ansnallen von bis zu zwei Hunden
- herausnehmbares Kissen mit Schaumstoff-Füllung
- Kissenbezug abnehmbar: Handwäsche
- zusammenfaltbar
- mit Außentaschen
- Polyester





Art.-Nr.	Maße	Farbe	GTIN
13178	80 x 28 x 39 cm	schwarz/grau	 4 047974 131787



Autositz-Auflage

- Gurtdurchführung zum Ansnallen des Hundes
- mit Schlaufen zum Befestigen am Sitz
- Artikel 13205: einfache Ausführung, Artikel 13206: doppelte Ausführung
- Bezug abnehmbar, Handwäsche
- Polyester



Art.-Nr.	Maße	Farbe	GTIN
13205	61 x 10 x 50 cm	schwarz	 4 047974 132050
13206	95 x 10 x 50 cm	schwarz	 4 011905 132068



13206

Auto-Schondecke mit Seitenteilen, teilbar

- für die Rückbank
- rutschfeste Unterseite
- extra hohe Seitenteile hindern den Hund am Herausspringen und schützen die Türverkleidung
- Seitenteile können zum Ein- und Aussteigen durch zwei Reißverschlüsse heruntergeklappt werden und schützen so Polster und Verkleidungen
- Reißverschluss ermöglicht das Teilen, sodass eine Person auf der Rückbank sitzen kann
- Gurtdurchführungen zum Anschnallen des Hundes
- Polyester

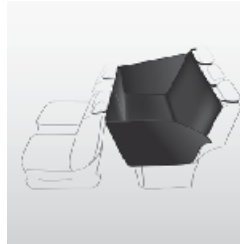

Art.-Nr.	Maße	Farbe	GTIN
13203	1,55 x 1,30 m	schwarz	

Auto-Schondecke mit Seitenteilen, teilbar

- für die Rückbank
- Anti-Rutsch-Beschichtung bietet dem Hund mehr Halt
- extra hohe Seitenteile hindern den Hund am Herausspringen und schützen die Türverkleidung
- Seitenteile können zum Ein- und Aussteigen durch zwei Reißverschlüsse heruntergeklappt werden und schützen so Polster und Verkleidungen
- Reißverschluss ermöglicht das Teilen, sodass eine Person auf der Rückbank sitzen kann
- formstabil durch integrierbare Metallstreben
- Gurtdurchführungen zum Anschnallen des Hundes
- Polyester



Art.-Nr.	Maße	Farbe	GTIN
1348	1,50 x 1,35 m	schwarz	

Auto-Schondecke mit Seitenteilen, halb

- für die Rückbank
- schmale Ausführung ermöglicht, dass eine Person auf der Rückbank sitzen kann
- hohe Seitenteile hindern den Hund am Herumspringen bzw. Herausspringen und schützen die Türverkleidung
- Seitenteile können zum Ein- und Aussteigen durch zwei Reißverschlüsse heruntergeklappt werden und schützen so Polster und Verkleidungen
- Unterseite aus Polyester schützt Polster vor Feuchtigkeit
- formstabil durch integrierbare Metallstreben
- Gurtdurchführung zum Anschnallen des Hundes
- Fleece/Polyester



Art.-Nr.	Maße	Farbe	GTIN
13231	0,5 x 1,45 m	schwarz/beige	

Auto-Schondecke, teilbar

- für die Rückbank
- Reißverschluss ermöglicht das Teilen, sodass eine Person auf der Rückbank sitzen kann
- Gurtdurchführungen zum Anschnallen des Hundes
- mit Kopfstützenbezügen zur Fixierung
- besonders widerstandsfähig
- Polyester



Art.-Nr.	Maße	Farbe	GTIN
1324	1,45 x 1,60 m	schwarz	

Auto-Schondecke

- für die Rückbank
- Unterseite aus Polyester schützt Polster vor Feuchtigkeit
- Gurtdurchführungen zum Anschnallen des Hundes
- warme Oberfläche aus Lammfellimitat und mit Polyesterfleecefüllung
- Polyester



Art.-Nr.	Maße	Farbe	GTIN
1313	1,45 x 1,60 m	hellgrau/schwarz	

Auto-Schondecke

- für die Rückbank
- Unterseite aus Polyester schützt Polster vor Feuchtigkeit
- Gurtdurchführungen zum Anschnallen des Hundes
- zusätzliche Elastikgurte in den Ecken sichern Decke gegen Verrutschen
- Fleece/Polyester



Art.-Nr.	Maße	Farbe	GTIN
13234	1,40 x 1,45 m	schwarz/beige	

Auto-Schondecke

- für die Rückbank
- Gurtdurchführungen zum Anschnallen des Hundes
- seitliche Einsteckklaschen sichern Decken gegen Verrutschen
- Fixierscheiben optimieren den Halt zwischen Sitzbank und Rückenlehne
- reflektierende Elemente
- Polyester



Art.-Nr.	Maße	Farbe	GTIN
13472	1,45 x 1,60 m	schwarz	

Auto-Schondecke

- für die Rückbank
- Gurtdurchführungen zum Ansnallen des Hundes
- mit zwei Taschen
- durch eingesetzten Reißverschluss ist die Decke klein und handlich zu verpacken
- Polyester

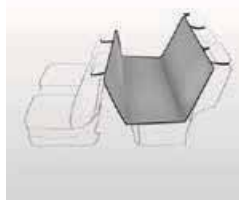

Art.-Nr.	Maße	Farbe	GTIN
13233	1,40 x 1,45 m	grau	4 011905 132334

Auto-Schondecke, teilbar

- für die Rückbank oder auch geteilt für den Vordersitz geeignet
- Gurtdurchführungen zum Ansnallen des Hundes
- Reißverschluss ermöglicht das Teilen, sodass eine Person auf der Rückbank sitzen kann
- Polyester



Art.-Nr.	Maße	Farbe	GTIN
13237	1,40 x 1,20 m	beige	4 011905 132372

Auto-Schondecke, halb

- für die Rückbank oder für den Vordersitz geeignet
- schmale Ausführung ermöglicht, dass eine Person auf der Rückbank sitzen kann
- Unterseite aus Polyester schützt Polster vor Feuchtigkeit
- Gurtdurchführungen zum Ansnallen des Hundes
- zusätzliche Elastikgurte in den Ecken sichern Decke gegen Verrutschen
- Fleece/Polyester



Art.-Nr.	Maße	Farbe	GTIN
13235	0,65 x 1,45 m	schwarz/beige	4 011905 132358



Kofferraum-Schondecke

- mit Stoßstangenschutz
- hohe Seitenteile schützen die Kofferraum-Verkleidung
- Befestigung an den Kopfstützen mit Gurten und an den Seiten mit Klettbandern
- Taschen an den Seitenteilen
- rutschfeste Unterseite
- Polyester



Art.-Nr.	Maße	Farbe	GTIN
13204	2,10 x 1,75 m	schwarz	4 011905 132044

Kofferraum-Schondecke

- durch formbare Metallstäbe passend für jeden Kofferraum
- mit abnehmbarem Stoßstangenschutz
- hohe Seitenteile schützen die Kofferraum-Verkleidung
- Anti-Rutsch-Beschichtung bietet dem Hund mehr Halt
- Befestigung an den Kopfstützen mit Gurten
- Polyester



Art.-Nr.	Maße	Farbe	GTIN
1314	1,64 x 1,25 m	schwarz	4 011905 013145

Kofferraum-Schondecke

- hohe Seitenteile schützen die Kofferraum-Verkleidung
- inklusive Klett- und Nylonbändern zur Befestigung
- Polyester

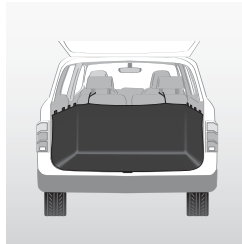

Art.-Nr.	Maße	Farbe	GTIN
1318	2,30 x 1,70 m	schwarz	4 011905 013183

Kofferraum-Schondecke, teilbar

- teilbar durch Reißverschluss für umgeklappten Rücksitz
- mit Stoßstangenschutz
- Klettbinden unterhalb der Decke verhindern ein Verrutschen
- Befestigung an den Kopfstützen mit Gurten
- Polyester

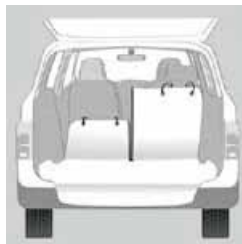

Art.-Nr.	Maße	Farbe	GTIN
13238	1,80 x 1,30 m	beige/schwarz	4 011905 132389

Kofferraum-Schondecke

- Klettbinden unterhalb der Decke verhindern ein Verrutschen
- Polyester



Art.-Nr.	Maße	Farbe	GTIN
1319	1,20 x 1,50 m	schwarz	4 011905 013190



13171/13172



Auto-Gitter

platzsparende Fixierung an den Kopfstützen

- Nutzung des kompletten Kofferraums möglich
- Breite und Höhe stufenlos verstellbar
- Artikel 13172 für Vans, Kastenwagen und Kleinbusse geeignet
- geringes Eigengewicht
- Aluminium

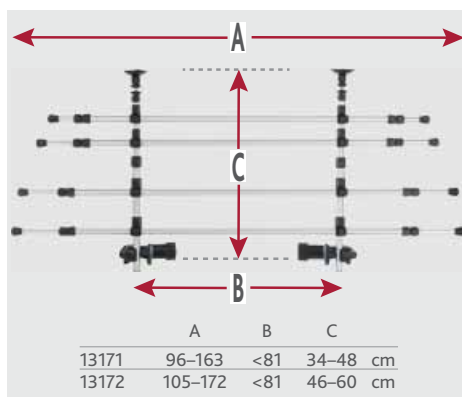

Art.-Nr.	Maße	Farbe	GTIN
13171	Breite: 96-163 cm Höhe: 34-48 cm	silber/schwarz	4 011905 131719
13172	Breite: 105-172 cm Höhe: 46-60 cm	silber/schwarz	4 011905 131726

Auto-Gitter

- teleskopische Klemmfixierung zwischen Ladefläche und Fahrzeughimmel
- gewinkelte Vertikalstreben zur Nutzung der kompletten Ladefläche
- Breite und Höhe stufenlos verstellbar
- Metall, lackiert

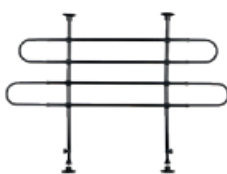

Art.-Nr.	Maße	Farbe	GTIN
1316	Breite: 85-140 cm Höhe: 75-110 cm	schwarz	4 011905 013169

Auto-Gitter

- teleskopische Klemmfixierung zwischen Ladefläche und Fahrzeughimmel
- Breite und Höhe stufenlos verstellbar
- Metall, lackiert



Art.-Nr.	Maße	Farbe	GTIN
1315	Breite: 85-140 cm Höhe: 75-110 cm	schwarz	4 011905 013152

Auto-Netz

- hindert den Hund am Hinüberklettern auf die Vordersitze
- diverse Befestigungsmöglichkeiten
- Polypropylen

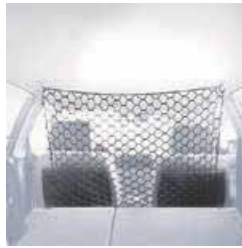

Art.-Nr.	Maße	Farbe	VE	GTIN
1312	120 x 100 cm	schwarz	2	

Stoßstangen-Schutz, faltbar

mit Verstärkungseinlagen

- mit Elastikbändern und Karabinern zur einfachen Befestigung an den Ladehaken im Kofferraum
- platzsparend zusammenzufalten und durch Klettverschluss zu verschließen
- Polyester/Kunststoff



Art.-Nr.	Maße	Farbe	GTIN
13490	80 x 63 cm	schwarz	

Stoßstangen-Schutz

- durch Klettverschluss schnell und einfach anzubringen
- Polyester



Art.-Nr.	Maße	Farbe	VE	GTIN
1346	50 x 70 cm	schwarz	2	



Car Cooler

- sorgt für frische Luft im Auto
- zum Einhängen in die Kofferraumklappe
- verzinktes Metall

Art.-Nr.	Maße	GTIN
13105	10 cm	



Car Cooler XXL

- sorgt für frische Luft im Auto
- zum Einhängen in die Kofferraumklappe
- verzinktes Metall

Art.-Nr.	Maße	GTIN
13103	40 cm	

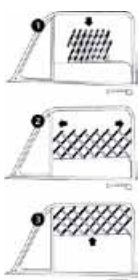

Auto-Frischlufthitter

- sorgt für frische Luft im Auto
- stufenlos auf Fensterbreite anpassbar
- Kunststoff

Art.-Nr.	Maße	Farbe	VE	GTIN
13102	30–110 cm	schwarz	3	

Futter- und Wasserbehälter

- 2 getrennte Kammern mit wasserdichtem Deckel
- 2 Öffnungen im Deckel zur getrennten Nutzung der Kammern
- mit Metallkarabiner und inklusive Reisenapf aus Silikon
- Kunststoff/Silikon



Art.-Nr.	Maße	GTIN
25019	2 x 0,35 l/ø 11 x 23 cm	

Reise-Set

- bestehend aus einem Futterbehälter 2 l und zwei Näpfen à 0,75 l
- rutschfeste Näpfe durch Gummiboden
- Kunststoff



Art.-Nr.	Maße	Farbe	VE	GTIN
2491	2 1/2 x 0,75 l	dunkelgrau	2	

Reisenapf Strong

- mit Anti-Schwapp-Funktion
- Öffnung im Inneren reguliert automatischen Wassernachlauf
- abnehmbarer Rand verhindert Überschwappen
- rutschfest durch Silikon
- Kunststoff



Art.-Nr.	Maße	Farbe	GTIN
24601	21 x 11 x 21 cm	dunkelgrau/petrol	

Hundenapf Swobby

- abnehmbarer Rand verhindert Überschwappen
- auch für Autofahrten geeignet
- Kunststoff



Art.-Nr.	Maße	Farbe	VE	GTIN
2463	1,7 l/ø 24 cm	diverse	4	4 011905 024639

Reisenapf

formstabil durch festen Kunststoffrand

- faltbar
- mit Metallkarabiner zur Befestigung z. B. am Gürtel
- thermoplastisches Gummi (TPR)



Art.-Nr.	Maße	Farbe	VE	GTIN
25017	0,5 l/ø 14 cm	diverse	4	4 011905 250175
25018	1 l/ø 18 cm	diverse	4	4 011905 250182

Reisenapf

- faltbar
- TPE



Art.-Nr.	Maße	Farbe	VE	GTIN
25010	0,25 l/ø 11 cm	diverse	4	4 011905 250106
25011	0,5 l/ø 14 cm	diverse	4	4 011905 025018
25012	1 l/ø 18 cm	diverse	4	4 011905 250120
25013	2 l/ø 22 cm	diverse	4	4 011905 250137

Flasche mit Trinknapf

- Form des Deckels ermöglicht die Nutzung als Trinknapf
- mit Metallkarabiner zur Befestigung z. B. am Gürtel
- rostfreier Edelstahl/Kunststoff



Art.-Nr.	Fassungsvermögen	Farbe	VE	GTIN
24605	0,3 l	diverse	3	4 047974 246054
24606	0,75 l	diverse	3	4 047974 246061

Flasche mit Trinknapf

- durch Drücken der Flasche gelangt Wasser in den Napf-Aufsatz
- mit Druckknopfventil zum Öffnen/Schließen des Napf-Aufsatzes
- mit Karabiner zur Befestigung z. B. am Gürtel
- Kunststoff



Art.-Nr.	Fassungsvermögen	Farbe	VE	GTIN
24609	0,55 l	diverse	3	4 011905 246093

Flasche mit Trinknapf

- Flasche zum Trinken des Hundes einfach aufklappen und Verschluss öffnen
- mit Karabiner zur Befestigung z. B. am Gürtel
- Kunststoff



Art.-Nr.	Fassungsvermögen	Farbe	VE	GTIN
2462	0,25 l	diverse	6	4 011905 024622
2461	0,5 l	diverse	6	4 011905 024615
2459	0,7 l	diverse	6	4 047974 024591

Raus in die Natur

Camping hat in den letzten Jahren immer mehr an Bedeutung dazu gewonnen – ganz zur Freude unserer Vierbeiner. Damit der Urlaub für alle ein schönes & entspanntes Erlebnis wird, haben wir eine Vielzahl an wertvollen Artikeln in unserem Sortiment.

In der Kategorie Auto- und Reisezubehör sind weitere praktische Produkte zu finden, die den Urlaub im Freien komfortabel gestalten.



Mobiler Hundezaun

- zur temporären Abgrenzung des Hundes auf freien Flächen, z. B. im Garten oder auf dem Campingplatz
- flexibel einsetzbar
- 10 Stangen à 1 m Länge; davon 20 cm Spitze für sicheren Halt
- mit stabilen Halteclips zum einfachen Einhängen des Netzes
- Kunststoff/Nylon/Eisen, pulverbeschichtet

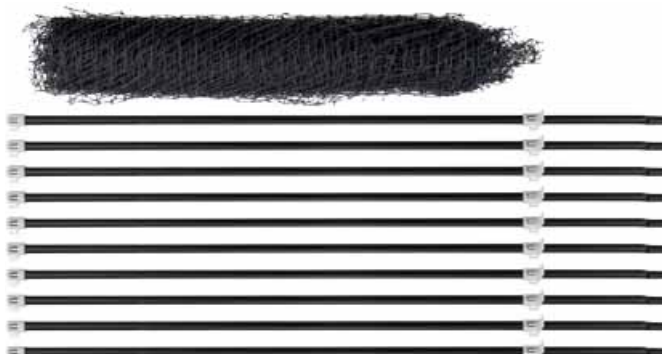

Art.-Nr.	Maße	Farbe	GTIN
39539	15 m	schwarz	4 011905 395395

Auffahrplatte zum Anleinen

stabile und sichere Anleinemöglichkeit am Auto

- rostfreier Edelstahl



Art.-Nr.	Maße	GTIN
13099	12 x 26 cm	4 011905 130996

Anlegepflock

- verchromt

Art.-Nr.	Maße	VE	GTIN
2259	40 cm/ø 9,0 mm	3	4 011905 022598



Anbindeleine

- stoßgedämpfte Sprungfeder schützt den Hund vor Verletzungen
- Kunststoffüberzug schützt vor Korrosion und erleichtert die Reinigung
- Farbe: rot



Art.-Nr.	Maße	bis zu	VE	GTIN
2291	5 m	50 kg	2	4 011905 022918
2292	8 m	50 kg	1	4 011905 022925



Anbindeleine mit Spiralkabel

- verhindert Hineintreten und Verwickeln
- mühsames Aufrollen entfällt
- Kunststoffüberzug schützt vor Korrosion und erleichtert die Reinigung
- Farbe: rot

Art.-Nr.	Maße	bis zu	GTIN
22945	5 m	50 kg	4 011905 229454



Anbindekette

- verzinkt

Art.-Nr.	Maße	bis zu	VE	GTIN
2290	5 m/3,0 mm	50 kg	2	4 011905 022901



Hundeboxen bieten Hunden zu Hause einen sicheren Ruhe- und Rückzugsort. Sie können z. B. effektiv beim Junghundetraining und beim Üben „auf dem Platz bleiben“ verwendet werden. Auch bei Krankheiten oder nach Operationen kann eine Box hilfreich sein, um die Bewegungsfreiheit vorübergehend einzuschränken. Wichtig ist eine behutsame und schrittweise Gewöhnungsphase. Niemals darf eine

Box zur Bestrafung des Hundes verwendet werden. Im Alltag sollte die Hundebox offenstehen und dem Hund so das selbstständige Aufsuchen und Verlassen der Box ermöglichen, damit er diese als sicheren Platz annehmen kann. Der Hund sollte in der Box aufrecht stehen und sich drehen können.

Home Kennel

- ideal für die kurzzeitige Unterbringung zu Hause
- von vorne zu öffnen
- mit Metallgitter und -riegel
- Bodenwanne aus Kunststoff (ABS)
- Polyrattan

Art.-Nr.	Größe	Maße	GTIN
39749	M	58 x 60 x 77 cm	



Hundebox Home

- ideal für die kurzzeitige Unterbringung zu Hause
- 2 Türen, vorne und seitlich
- Türen mit je 2 Sicherheitsverschlüssen
- zusammenklappbar
- Bodenwanne aus Kunststoff (ABS)
- verzinkt

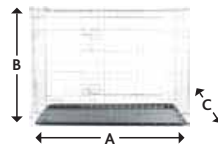

	A	B	C
3922	64	54	48 cm
3923	78	62	55 cm
3924	93	69	62 cm
3925	109	79	71 cm
3926	116	86	77 cm

Art.-Nr.	Größe	Maße	GTIN
3922	S	64 x 54 x 48 cm	
3923	M	78 x 62 x 55 cm	
3924	M-L	93 x 69 x 62 cm	
3925	L	109 x 79 x 71 cm	
3926	XL	116 x 86 x 77 cm	



Hundebox Home

- ideal für die kurzzeitige Unterbringung zu Hause
- 2 Türen, vorne und seitlich
- Türen mit je 2 Sicherheitsverschlüssen
- zusammenklappbar
- Bodenwanne aus Kunststoff (ABS)
- Metall, pulverbeschichtet

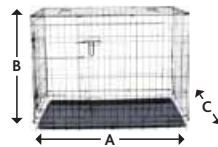

	A	B	C
39301	64	54	48 cm
39302	78	62	55 cm
39303	93	69	62 cm
39304	109	79	71 cm
39305	116	86	77 cm

Art.-Nr.	Größe	Maße	GTIN
39301	S	64 x 54 x 48 cm	
39302	M	78 x 62 x 55 cm	
39303	M-L	93 x 69 x 62 cm	
39304	L	109 x 79 x 71 cm	
39305	XL	116 x 86 x 77 cm	



Home Kennel

- ideal für die kurzzeitige Unterbringung zu Hause
- von vorne zu öffnen
- mit Metallgitter und -riegel
- Einlage in Lammfell-Optik (Polyester) mit Schaumstoff-Füllung und rutschfestem Boden, Handwäsche
- MDF, lackiert

Art.-Nr.	Größe	Maße	GTIN
39753	M	73 x 53 x 53 cm	4 011905 397535



Hundeböden Basic

- ideal für die kurzzeitige Unterbringung zu Hause
- Netzeinsätze abdeckbar
- teilweise mit Außentaschen
- Bodenplatte mit Fleece-Bezug
- durch Bodenlaschen und Heringe auch im Freien verwendbar
- inklusive Tragetasche
- bis Größe S mit Fronttür, ab Größe M mit zusätzlicher Tür an der langen Seite
- Polyester
- Farbe: dunkelgrau/hellgrau

Art.-Nr.	Größe	Maße	GTIN
39701	XS	32 x 32 x 47 cm	4 011905 397016
39702	XS-S	40 x 40 x 55 cm	4 011905 397023
39703	S	50 x 50 x 60 cm	4 011905 397030
39704	M	55 x 65 x 80 cm	4 011905 397047
39705	M-L	70 x 75 x 95 cm	4 011905 397054



Hundeböden Twister

- ideal für die kurzzeitige Unterbringung zu Hause
- sekundenschneller Aufbau durch Pop-Up-Funktion
- mit Außentasche
- durch Bodenlaschen und Heringe auch im Freien verwendbar
- inklusive Tragetasche
- Polyester
- Farbe: blau/grau

Art.-Nr.	Größe	Maße	GTIN
39692	S	45 x 45 x 64 cm	4 011905 396927
39693	S-M	50 x 52 x 76 cm	4 011905 396934





Rampe

mit ausklappbaren Stufen

- MDF, lackiert/Teppich
- ausklappbare Stufen in den Höhen 17/32/46 cm
- zusammenklappbar

Art.-Nr.	Maße	bis zu	GTIN
39462	44 x 46 x 106 cm	70 kg	4 011905 394626



Rampe

- MDF, lackiert/Filz
- Anti-Rutsch-Gummierung
- in der Höhe dreifach-verstellbar (29/36/43 cm)
- zusammenklappbar

Art.-Nr.	Maße	bis zu	GTIN
39375	36 x 43 x 90 cm	40 kg	4 011905 393759



Treppe

- MDF, lackiert/Filz
- in der Höhe dreifach-verstellbar (40/44/47 cm)
- zusammenklappbar

Art.-Nr.	Maße	bis zu	GTIN
39488	40 x 47 x 67 cm	40 kg	4 011905 394886





Treppe

- Kiefernholz, lackiert
- mit teppichbezogenen Stufen für sicheren Tritt
- mit Stauraum durch aufklappbare Stufen

Art.-Nr.	Maße	bis zu	GTIN
3943	40 x 38 x 45 cm	50 kg	



Treppe

- Kunststoff
- Stufen mit rutschfesten TPR Laufflächen
- zusammenklappbar
- für drinnen und draußen
- rutschfeste GummifüÙe

Art.-Nr.	Maße	bis zu	GTIN
39475	34 x 39 x 54 cm	40 kg	



Treppe

- Samt-Haptik
- Polyester-Bezug
- mit teppichbezogenen Stufen für sicheren Tritt
- mit Stauraum durch aufklappbare Stufen
- zusammenfaltbar und platzsparend zu verstauen

Art.-Nr.	Maße	bis zu	GTIN
39490	34 x 45 x 50 cm	50 kg	





Hunde-Absperrgitter mit Tür, 4-teilig
mit Pendeltürscharnieren

- auch für große Hunde geeignet
- MDF, lackiert
- verschiedene Aufstellvarianten
- zusammenklappbar
- 4 Elemente à 51 x 81 cm
- 2 mitgelieferte FüÙe können bei Bedarf angesteckt werden und sorgen für besseren Stand
- 2 Verbindungsbolzen ermöglichen ein Kombinieren von mehreren Gittern

Art.-Nr.	MaÙe	GTIN
39363	60-160 x 81 cm	



Hunde-Absperrgitter, 4-teilig
mit Pendeltürscharnieren

- auch für große Hunde geeignet
- MDF, lackiert
- verschiedene Aufstellvarianten
- 4 Elemente à 51 x 75 cm
- zusammenklappbar

Art.-Nr.	MaÙe	GTIN
39457	60-160 x 75 cm	



Hunde-Absperrgitter, 3-teilig

- für kleine und mittelgroÙe Hunde
- MDF, lackiert
- 2 Elemente à 39 x 61 cm, 1 Element à 78 x 61 cm
- zusammenklappbar

Art.-Nr.	MaÙe	GTIN
39456	82-124 x 61 cm	



Hunde-Absperrgitter

- für kleine und mittelgroße Hunde
- aus lackiertem Kiefernholz mit verzinkten Gitterstäben
- individuelle Nutzung durch unterschiedliche Standfußpositionen
- Breite stufenlos verstellbar
- rutschfest durch Gummifüße

Art.-Nr.	Maße	GTIN
39455	65–108 x 61 cm	4 011905 394558



Hunde-Absperrgitter

- für Welpen und kleine Hunde
- aus klar lackiertem Kiefernholz mit verzinkten Gitterstäben
- individuelle Nutzung durch unterschiedliche Standfußpositionen
- Breite stufenlos verstellbar
- rutschfest durch Gummifüße

Art.-Nr.	Maße	GTIN
3944	65–108 x 50 cm	4 011905 039442



Hunde-Absperrgitter

mit Klemmvorrichtung zur einfachen Befestigung

- auch für große Hunde geeignet
- Metall, lackiert
- Befestigung ohne Schrauben und Bohren
- zu beiden Seiten schwenkbare Metalltür
- mit Sicherheitsverschluss, einhändig bedienbar
- beliebig erweiterbar durch separat erhältliche Elemente (um je 10 cm): Artikel 39452

Art.-Nr.	Maße	GTIN
39451	75–85 x 76 cm	4 011905 394510



Erweiterungselement für Artikel 39451

- Metall, lackiert
- zur seitlichen Erweiterung
- mit zusätzlichen Elementen beliebig erweiterbar (um je 10 cm)

Art.-Nr.	Maße	GTIN
39452	10 x 76 cm	4 011905 394527

Hundehütte Lodge

- Dachhälfte von oben zu öffnen
- Beine schützen vor Bodenfeuchte sowie -kälte und sorgen für eine gute Luftzirkulation unterhalb der Hütte
- justierbare Füße
- Kiefernholz, lasiert/Dachpappe
- Farbe: grau

Art.-Nr.	Größe	Maße	Innenmaße	GTIN
39517	M-L	130 x 100 x 105 cm	60 x 67 x 86 cm	4 011905 395173



Hundehütte Cottage

- Beine schützen vor Bodenfeuchte sowie -kälte und sorgen für eine gute Luftzirkulation unterhalb der Hütte
- justierbare Füße
- Kiefernholz, lasiert/Dachpappe
- Farbe: braun

Art.-Nr.	Größe	Maße	Innenmaße	GTIN
39530	S-M	71 x 77 x 76 cm	57 x 59 x 56 cm	4 011905 395302
39531	M	77 x 82 x 88 cm	61 x 64 x 68 cm	4 011905 395319
39532	M-L	83 x 87 x 101 cm	65 x 69 x 82 cm	4 011905 395326
39533	L	96 x 105 x 112 cm	74 x 87 x 88 cm	4 011905 395333



Hundehütte Classic

- Dach aufklappbar
- Beine schützen vor Bodenfeuchte sowie -kälte und sorgen für eine gute Luftzirkulation unterhalb der Hütte
- justierbare Füße
- Kiefernholz, lasiert/Dachpappe
- Farbe: braun

Art.-Nr.	Größe	Maße	Innenmaße	GTIN
39551	S-M	85 x 58 x 60 cm	75 x 43 x 48 cm	4 011905 395517
39552	M-L	104 x 72 x 68 cm	93 x 55 x 57 cm	4 011905 395524
39553	L	116 x 82 x 79 cm	105 x 67 x 66 cm	4 011905 395531



Hundehütte Classic

- Dach aufklappbar
- Beine schützen vor Bodenfeuchte sowie -kälte und sorgen für eine gute Luftzirkulation unterhalb der Hütte
- justierbare Füße
- Kiefernholz, lasiert/Dachpappe
- Farbe: grau

Art.-Nr.	Größe	Maße	Innenmaße	GTIN
39561	S-M	85 x 58 x 60 cm	75 x 43 x 48 cm	4 047974 395615
39562	M-L	104 x 72 x 68 cm	93 x 55 x 57 cm	4 047974 395622
39563	L	116 x 82 x 79 cm	105 x 67 x 66 cm	4 047974 395639



Kunststofftür

- Schutz vor Wind, Regen und Kälte



Art.-Nr.	für Art.	Maße	GTIN
39571	39551/39561	22 x 35 cm	4 011905 395715
39572	39552/39562	32 x 45 cm	4 011905 395722
39573	39553/39563	34 x 52 cm	4 011905 395739
39590	39530	24 x 36 cm	4 011905 395906
39591	39531	32 x 43 cm	4 011905 395913
39592	39517/39532	33 x 44 cm	4 011905 395920
39593	39533	38 x 55 cm	4 011905 395937



Spannleine mit Laufleine

- stoßgedämpfte Sprungfeder schützt den Hund vor Verletzungen
- Kunststoffüberzug schützt vor Korrosion und erleichtert die Reinigung
- zum kurzzeitigen Anbinden
- Laufleine mit Laufrolle, 3 m
- einfache Befestigung an Bäumen und Wänden
- Farbe: rot



Art.-Nr.	Maße	bis zu	GTIN
2293	15 m	45 kg	4 011905 022932



Freilauf für kleine Hunde

- mit Tür
- 8 Elemente à 61 x 91 cm
- erweiterbar durch zusätzliche Gehege
- Metall, verzinkt

Art.-Nr.	Maße	GTIN
3954	ø 154 x 91 cm	4 011905 039541



Freilauf für kleine Hunde

- für drinnen und draußen
- Gummierung sowie Seitenränder schützen vor Verunreinigungen sowie Bodennässe und -kälte
- Bodeneinlage herausnehmbar
- mit zwei Seitentaschen
- kann mithilfe von Schlaufen fixiert werden
- Netz und Nylonboden abnehmbar, Handwäsche
- zusammenfaltbar, mit Transporttasche
- Polyester

Art.-Nr.	Maße	Farbe	GTIN
64054	ø 130 x 55 cm	türkis/hellgrau	4 011905 640549
64055	ø 150 x 65 cm	türkis/hellgrau	4 011905 640556





Hundepool

- müheloser Auf- und Abbau ohne Luftpumpe
- stabile Wandkonstruktion (MDF)
- rutschfester Boden im Inneren
- einfaches Entleeren durch Ablassventil
- Artikel 39480 für kleine Hunde und Welpen geeignet (kein Auslassventil)
- Abdeckung für Hundepool separat erhältlich
- Kunststoff/MDF
- Farbe: petrol/grau

Art.-Nr.	Maße	GTIN
39480	ø 70 x 12 cm	4 011905 394800
39481	ø 80 x 20 cm	4 047974 394816
39482	ø 120 x 30 cm	4 047974 394823
39483	ø 160 x 30 cm	4 047974 394830



Abdeckung für Hundepool

- schützt das Wasser vor Verschmutzungen
- Befestigung durch Klettverschlüsse
- Kunststoff
- Farbe: petrol

Art.-Nr.	für Art.	GTIN
39484	39480	4 047974 394847
39485	39481	4 047974 394854
39486	39482	4 047974 394861
39487	39483	4 047974 394878





Kühlmatte Soft

Liegekomfort und lange Kühldauer durch dicke Füllung

- 2 cm Schaumstoff-/Gel-Füllung
- Nylon-Haptik (Polyester)
- unterstützt die Thermoregulation
- kühlende Wirkung durch Körperkontakt
- ohne zusätzliche Kühlung, Strom oder Wasser
- kühlt für mehrere Stunden
- nach kurzer Nutzungsunterbrechung wieder einsatzbereit
- auch z. B. auf Betten, in Hundehütten oder im Auto nutzbar
- zum Reinigen einfach abwischen
- tierschutzkonform nach § 18 (AT)



Art.-Nr.	Maße	Farbe	GTIN
28785	50 x 40 cm	grau	4 011905 287850
28786	65 x 50 cm	grau	4 011905 287867
28787	90 x 60 cm	grau	4 011905 287874
28788	110 x 70 cm	grau	4 011905 287881



Kühlmatte

- Nylon-Haptik (Polyester)
- unterstützt die Thermoregulation
- kühlende Wirkung durch Körperkontakt
- ohne zusätzliche Kühlung, Strom oder Wasser
- kühlt für mehrere Stunden
- nach kurzer Nutzungsunterbrechung wieder einsatzbereit
- auch z. B. auf Betten, in Hundehütten oder im Auto nutzbar
- zum Reinigen einfach abwischen
- tierschutzkonform nach § 18 (AT)



Art.-Nr.	Maße	Farbe	GTIN
28773	50 x 40 cm	weiß/grau	4 047974 287736
28774	65 x 50 cm	weiß/grau	4 047974 287743



Kühlmatte

- Nylon-Haptik (Polyester)
- unterstützt die Thermoregulation
- kühlende Wirkung durch Körperkontakt
- funktioniert ohne zusätzliche Kühlung, Strom oder Wasser
- kühlt für mehrere Stunden
- nach kurzer Nutzungsunterbrechung wieder einsatzbereit
- auch z. B. auf Betten, in Hundehütten oder im Auto nutzbar
- zum Reinigen einfach abwischen
- tierschutzkonform nach § 18 (AT)



Art.-Nr.	Maße	Farbe	GTIN
28776	40 x 30 cm	hellblau	4 011905 287768
28777	50 x 40 cm	hellblau	4 011905 287775
28778	65 x 50 cm	hellblau	4 011905 287782
28779	90 x 50 cm	hellblau	4 011905 287799



Art.-Nr.	Maße	Farbe	GTIN
28683	40 x 30 cm	blau	4 011905 286839
28685	50 x 40 cm	blau	4 011905 286853
28684	65 x 50 cm	blau	4 011905 286846
28686	90 x 50 cm	blau	4 011905 286860
28688	100 x 60 cm	blau	4 011905 286884
28687	110 x 70 cm	blau	4 011905 286877

Reisedecke Samoa Classic

- Nylon-Haptik
- robuster und weicher Polyester-Bezug
- Polyestervlies-Füllung, 3 cm
- mit Tragegriff
- platzsparend zusammenrollen und durch Gummibänder zu verschließen
- separater Inlett-Bezug mit Reißverschluss zum Hineinlegen einer Kühlmatte (separat erhältlich)
- Artikel 28265: passend für Kühlmatten bis 65 x 50 cm
- Artikel 28266: passend für Kühlmatten bis 100 x 60 cm



Art.-Nr.	Maße	Farbe	GTIN
28265	85 x 70 cm	eisblau/grau	4 011905 282657
28266	120 x 80 cm	eisblau/grau	4 011905 282664



Schwimmweste für Hunde

- Sicherheit beim Spiel und Training in Gewässern oder bei Bootsausflügen
- sicherer Halt durch Klettverschlüsse und Nylongurte mit Schnappverschlüssen, stufenlos verstellbar
- Bergegriff mit 2 D-Ringen
- Signalfarbe und reflektierende Streifen zur schnellen Ortung
- anatomische Form
- nicht für kurzbeinige Rassen (z. B. Dackel) geeignet
- Polyester
- Farbe: schwarz/gelb



Art.-Nr.	Größe	Maße	Bauchumfang	bis zu	GTIN
30125	XS	28 cm	30–50 cm	12 kg	4 011905 301259
30126	S	35 cm	42–66 cm	20 kg	4 011905 301266

Art.-Nr.	Größe	Maße	Bauchumfang	bis zu	GTIN
30127	M	45 cm	45–72 cm	30 kg	4 011905 301273
30128	L	55 cm	50–80 cm	36 kg	4 011905 301280
30129	XL	65 cm	60–96 cm	45 kg	4 011905 301297



Bei der Wahl der richtigen Schwimmwestengröße richten Sie sich bitte nach der Tragkraft (Gewicht des Hundes) und nicht nach der Rückenlänge. Da der Hund mit seiner Rute im Wasser steuert, sollte die Schwimmweste den Rutenansatz nicht überdecken und nicht weiter als bis zur Hüfte reichen.

Futterautomat TX-C Smart 4.5L Pro

mit App-Steuerung und integrierter Kamera

- Programmierung von bis zu 10 Mahlzeiten pro Tag
- für bis zu 4,5 l Trockenfutter
- für Trockenfutter mit einer Größe von ø 5–15 mm/Krokette geeignet
- Steuerung & Programmierung via App
- integrierte Weitwinkelkamera mit Infrarot-Nachtsicht und Bewegungserkennung ermöglicht jederzeit Foto- und Videoaufnahmen sowie einen Video-Livestream
- Mikrofon und Lautsprecher ermöglichen eine Interaktion mit dem Tier
- Futtermenge individuell je Mahlzeit zwischen 1–10 Portionen einstellbar (1 Portion=24 ml oder 12 ml)
- Futterausgabe individuell einstellbar (täglich oder an bestimmten Wochentagen), zusätzlich ist eine spontane Futterausgabe jederzeit möglich
- dank integriertem Fach für Trockenmittelbeutel bleibt das Futter länger frisch
- dank zusätzlichem Sensor am Futterauslass meldet der Automat, wenn der Futterbehälter leer ist oder eine Blockade vorliegt
- transparenter Deckel zur besseren Vorrats-Kontrolle
- herausnehmbarer Napf und Futterbehälter
- Edelstahlnapf spülmaschinengeeignet
- Fördermechanismus lässt sich leicht auseinanderbauen und reinigen
- optionale Batterien gewährleisten Fütterung bei Stromausfall (3 D-Mono-Batterien nicht enthalten)
- Kunststoff
- dieser Artikel wird aufgrund des EU-Netzsteckers nicht nach Großbritannien und Irland geliefert



Art.-Nr.	Maße	Farbe	GTIN
24344	4,5 l/ 24 x 38 x 19 cm	weiß/grau	 4 011905 243443



Futterautomat TX-C Smart 3.0L

mit App-Steuerung und integrierter Kamera

- Programmierung von bis zu 10 Mahlzeiten pro Tag
- für bis zu 3 l Trockenfutter
- für Trockenfutter mit einer Größe von ø 3–12 mm/Krokette geeignet
- Steuerung & Programmierung via App
- integrierte Weitwinkelkamera mit Infrarot-Nachtsicht und Bewegungserkennung ermöglicht jederzeit Foto- und Videoaufnahmen sowie einen Video-Livestream
- Mikrofon und Lautsprecher ermöglichen eine Interaktion mit dem Tier
- Futtermenge individuell je Mahlzeit zwischen 1–20 Portionen einstellbar (1 Portion=20 ml)
- Futterausgabe individuell einstellbar (täglich oder an bestimmten Wochentagen), zusätzlich ist eine spontane Futterausgabe jederzeit möglich
- herausnehmbarer Napf und Futterbehälter
- Edelstahlnapf spülmaschinengeeignet
- optionale Batterien gewährleisten Fütterung bei Stromausfall (3 D-Mono-Batterien nicht enthalten)
- automatische Tastensperre
- Kunststoff (ABS)



Art.-Nr.	Maße	Farbe	GTIN
24346	3 l/18 x 31 x 18 cm	schwarz	 4 011905 243467



Futterautomat TX-C Smart 5.0L

mit App-Steuerung und integrierter Kamera

- Programmierung von bis zu 10 Mahlzeiten pro Tag
- für bis zu 5 l Trockenfutter
- für Trockenfutter mit einer Größe von ø 3–13 mm/Krokette geeignet
- Steuerung & Programmierung via App
- integrierte Weitwinkelkamera mit Infrarot-Nachtsicht und Bewegungserkennung ermöglicht jederzeit Foto- und Videoaufnahmen sowie einen Video-Livestream
- Mikrofon und Lautsprecher ermöglichen eine Interaktion mit dem Tier
- Futtermenge individuell je Mahlzeit zwischen 1–20 Portionen einstellbar (1 Portion=12 ml)
- Futterausgabe individuell einstellbar (täglich oder an bestimmten Wochentagen), zusätzlich ist eine spontane Futterausgabe jederzeit möglich
- herausnehmbarer Napf und Futterbehälter
- Edelstahlnapf spülmaschinengeeignet
- optionale Batterien gewährleisten Fütterung bei Stromausfall (3 D-Mono-Batterien nicht enthalten)
- automatische Tastensperre
- Kunststoff (ABS)
- Doppelnapf als separater Artikel erhältlich #24348



Art.-Nr.	Maße	Farbe	GTIN NEW
24347	5 l/28 x 30 x 17 cm	hellgrau	4 011905 243474



Doppelnapf

- Trennplatte ermöglicht zwei Tieren das gleichzeitige Fressen
- Inhalt: 1 Napftablett, 2 Edelstahlnapfe, Trennplatte, Ausgabeschiene
- Näpfe entnehmbar
- rutschfest durch Gummifüße
- Kunststoff/Edelstahl



Art.-Nr.	Maße	für Art.	GTIN NEW
24348	0,5 l/32 x 5 x 16 cm	24347	4 011905 243481

Futterautomat TX-S Smart 3.0L

Steuerung & Programmierung via App

- Programmierung von bis zu 10 Mahlzeiten pro Tag
- für bis zu 3 l Trockenfutter
- für Trockenfutter mit einer Größe von ø 3–12 mm/Krokette geeignet
- wahlweise kann eine Sprachaufnahme zur Fütterungszeit abgespielt werden
- Futtermenge individuell je Mahlzeit zwischen 1–20 Portionen einstellbar (1 Portion=20 ml)
- Futterausgabe individuell einstellbar (täglich oder an bestimmten Wochentagen), zusätzlich ist eine spontane Futterausgabe jederzeit möglich
- herausnehmbarer Napf und Futterbehälter
- Edelstahlnapf spülmaschinengeeignet
- optionale Batterien gewährleisten Fütterung bei Stromausfall (3 D-Mono-Batterien nicht enthalten)
- automatische Tastensperre
- Kunststoff (ABS)



Art.-Nr.	Maße	Farbe	GTIN NEW
24345	3 l/18 x 31 x 18 cm	weiß	4 011905 243450



Futterautomat TX8 2.0

- Programmierung von bis zu 4 Mahlzeiten pro Tag
- für bis zu 4,5 l Trockenfutter
- für Trockenfutter mit einer Größe von ø 5–15 mm/Krokette geeignet
- wahlweise kann eine Sprachaufnahme zur Fütterungszeit abgespielt werden
- Futtermenge individuell je Mahlzeit zwischen 1–10 Portionen einstellbar (1 Portion=24 ml / 12 ml)
- Futterausgabe wird täglich automatisch wiederholt
- dank integriertem Fach für Trockenmittelbeutel bleibt das Futter länger frisch
- automatische Tastensperre
- transparenter Deckel zur besseren Vorrats-Kontrolle
- herausnehmbarer Napf und Futterbehälter
- Napf spülmaschinengeeignet
- Fördermechanismus lässt sich leicht auseinanderbauen und reinigen
- optional batteriebetrieben (3 D-Mono-Batterien nicht enthalten)
- mit Anzeige bei sinkender Batterieleistung
- Kunststoff
- dieser Artikel wird aufgrund des EU-Netzsteckers nicht nach Großbritannien und Irland geliefert



Art.-Nr.	Maße	Farbe	GTIN
24343	4,5 l / 24 x 38 x 19 cm	weiß/grau	4 011905 243436

Futterautomat TX7

- Programmierung von bis zu 5 Mahlzeiten pro Tag
- für bis zu 5 l Trockenfutter
- für Trockenfutter mit max. ø 15 mm/ Krokette
- wahlweise kann eine Sprachaufnahme zur Fütterungszeit abgespielt werden
- Futtermenge individuell je Mahlzeit einstellbar: min. 25 ml/max. 0,5 l
- Spirale im Inneren verhindert ein Verklemmen des Futters
- abnehmbarer Deckel
- automatische Tastensperre
- Futterschale spülmaschinengeeignet
- mit USB-Anschluss (optional Batteriebetrieb möglich)
- inkl. USB-Kabel
- Kunststoff



Art.-Nr.	Maße	Farbe	GTIN
24336	5 l/40 x 26 x 34 cm	weiß	4 011905 243368





Futterautomat TX5+1

- Uhrzeit der Fütterung programmierbar (bis zu 5 mal pro Tag)
- für 5+1 Mahlzeiten à 0,18 l
- Einklemmschutz verhindert Verletzungen der Tierpfoten während der Futterautomat rotiert
- automatische Tastensperre
- auch für Nassfutter geeignet
- Futterschalen spülmaschinengeeignet
- mit USB-Anschluss (optional Batteriebetrieb möglich)
- inkl. USB-Kabel
- mit Anzeige bei sinkender Batterieleistung
- Kunststoff



Art.-Nr.	Maße	Farbe	GTIN
24342	6 x 0,18 l / ø 32 x 8 cm	weiß	



Futterautomat TX4+1

- Fütterungsintervall einstellbar (bis zu 4 Mahlzeiten pro Tag)
- für 4+1 Mahlzeiten à 0,25 l
- auch für Nassfutter geeignet
- Futterschalen spülmaschinengeeignet
- batteriebetrieben (4 AA-Mignon-Batterien nicht enthalten)
- Kunststoff

Art.-Nr.	Maße	Farbe	GTIN
24384	5 x 0,25 l / 34 x 6 x 39 cm	weiß/grau	



Futterautomat TX1

- Fütterungsintervall (für max. 48 h) für eine Mahlzeit à 0,3 l einstellbar
- auch für Nassfutter geeignet
- inklusive 1 Coolpack
- rutschfest durch GummifüÙe
- Futterschale spülmaschinengeeignet
- batteriebetrieben (1 AA-Mignon-Batterie nicht enthalten)
- Kunststoff

Art.-Nr.	Maße	Farbe	GTIN
24371	0,3 l/13 x 7 x 24 cm	weiß	



Futterautomat TX2

- Fütterungsintervall (für max. 48 h) für 2 Mahlzeiten à 0,3 l separat einstellbar
- auch für Nassfutter geeignet
- inklusive 2 Coolpacks
- rutschfest durch GummifüÙe
- Futterschalen spülmaschinengeeignet
- batteriebetrieben (1 AA-Mignon-Batterie nicht enthalten)
- Kunststoff

Art.-Nr.	Maße	Farbe	GTIN
24372	2 x 0,3 l / 27 x 7 x 24 cm	weiß	



Trinkbrunnen Vital Falls

- reichert das Wasser mit Sauerstoff an
- kühlt natürlich durch Wasserzirkulation
- Aktivkohlefilter sorgt für bessere Wasserqualität
- Pumpe mit Auto-Stopp, austauschbar
- Keramikschalen spülmaschinengeeignet
- geringer Stromverbrauch
- mit USB- und Netzstecker
- passender Ersatzfilter: Artikel 24451
- Keramik
- tierschutzkonform nach § 18 (AT)



Art.-Nr.	Maße	Farbe	GTIN
24450	1,5 l/ø 22 x 13 cm	petrol/weiß	



Trinkbrunnen Vital Dome

- Trinken von sprudelndem oder ruhigem Wasser aus der Schale möglich
- reichert das Wasser mit Sauerstoff an
- kühlt natürlich durch Wasserzirkulation
- Filter sorgt für bessere Wasserqualität
- regulierbare Pumpe, austauschbar
- Keramikschalen spülmaschinengeeignet
- 3 Ersatzfilter enthalten
- passender Ersatzfilter: Artikel 24449
- Keramik



Art.-Nr.	Maße	Farbe	GTIN
24448	1,5 l/ 20 x 10 x 20 cm	grau/weiß	



Trinkbrunnen Vital Flow

- Trinken von sprudelndem oder ruhigem Wasser aus der Schale möglich
- reichert das Wasser mit Sauerstoff an
- kühlt natürlich durch Wasserzirkulation
- Filter sorgt für bessere Wasserqualität
- regulierbare Pumpe, austauschbar
- Keramikschalen spülmaschinengeeignet
- passender Ersatzfilter: Artikel 24467
- Keramik
- tierschutzkonform nach § 18 (AT)
- dieser Artikel wird aufgrund des EU-Netzsteckers nicht nach Großbritannien und Irland geliefert



Art.-Nr.	Maße	Farbe	GTIN
24468	0,8 l/ø 24 x 10 cm	weiß	



Trinkbrunnen Vital Flow

- Trinken von sprudelndem oder ruhigem Wasser aus der Schale möglich
- reichert das Wasser mit Sauerstoff an
- kühlt natürlich durch Wasserzirkulation
- Filter sorgt für bessere Wasserqualität
- regulierbare Pumpe, austauschbar
- Keramikschalen spülmaschinengeeignet
- passender Ersatzfilter: Artikel 24467
- Keramik
- tierschutzkonform nach § 18 (AT)
- dieser Artikel wird aufgrund des EU-Netzsteckers nicht nach Großbritannien und Irland geliefert



Art.-Nr.	Maße	Farbe	GTIN
24466	1,5 l/ø 28 x 12 cm	grau/weiß	

Ersatzfilter für Trinkbrunnen

- verpackt
- ohne Abbildung

Art.-Nr.	für Art.	Inhalt	VE	GTIN
24445	24444	6 St.	1	
24447	24446	2 St.	1	
24449	24448	12 St.	2	
24451	24450	4 St.	2	
24463	24462	6 St.	2	
24465	24464	2 St.	2	
24467	24466, 24468	6 St.	2	



Trinkbrunnen Flower

- Füllstandsanzeige zur besseren Inhaltskontrolle
- reichert das Wasser mit Sauerstoff an
- kühlt natürlich durch Wasserzirkulation
- Filter sorgt für bessere Wasserqualität
- Pumpe, austauschbar
- mit USB- und Netzstecker
- passender Ersatzfilter: Artikel 24447
- Kunststoff



Art.-Nr.	Maße	Farbe	GTIN
24446	2 l/ 18,5 x 13 x 18,5 cm	weiß/grau	



Trinkbrunnen Curved Stream

- reichert das Wasser mit Sauerstoff an
- kühlt natürlich durch Wasserzirkulation
- Filter sorgt für bessere Wasserqualität
- Pumpe, austauschbar
- mit USB- und Netzstecker
- passender Ersatzfilter: Artikel 24445
- Kunststoff



Art.-Nr.	Maße	Farbe	GTIN
24444	2,5 l/ 25 x 24,5 x 35 cm	weiß	



Trinkbrunnen Bubble Stream

- transparenter Behälter zur besseren Inhaltskontrolle
- reichert das Wasser mit Sauerstoff an
- kühlt natürlich durch Wasserzirkulation
- Aktivkohlefilter sorgt für bessere Wasserqualität (inkl. 2 Ersatzfilter)
- Pumpe, austauschbar
- mit USB- und Netzstecker
- passender Ersatzfilter: Artikel 24465
- Kunststoff



Art.-Nr.	Maße	Farbe	GTIN
24464	3 l/ø 25 x 16 cm	blau/weiß	

Trinkbrunnen Duo Stream

- zwei Alternativen: sprudelnder Wasserstrahl oder ruhig gleitender Wasserstrom
- reichert das Wasser mit Sauerstoff an
- kühlt natürlich durch Wasserzirkulation
- Aktivkohlefilter sorgt für bessere Wasserqualität
- Pumpe mit Auto-Stopp
- passender Ersatzfilter: Artikel 24463
- Kunststoff
- dieser Artikel wird aufgrund des EU-Netzsteckers nicht nach Großbritannien und Irland geliefert



Art.-Nr.	Maße	Farbe	GTIN
24462	1 l/20 x 12 x 23 cm	weiß/blau	4 047974 244623

Futter- und Wasserspender

- drehbarer Behälter mit zwei verschiedenen Öffnungen für Wasser bzw. Futter
- rutschfest durch Gummifüße
- Kunststoff



Art.-Nr.	Maße	Farbe	VE	GTIN
24761	0,6 l/ 21 x 15 x 12 cm	diverse	2	4 011905 247618
24762	1,5 l/ 28 x 20 x 17 cm	diverse	2	4 011905 247625

Futter- und Wasserspender

- mit jeder beliebigen PET-Flasche verwendbar (nicht enthalten)
- einfach zu befüllen durch abnehmbaren Deckel
- rutschfest durch Gummifüße
- vor dem Spülgang Gummielemente entfernen
- Kunststoff

Art.-Nr.	Maße	Farbe	GTIN
24763	3,5 l/ 37 x 32 x 31 cm	grau/taupe	4 011905 247632





Slow Feeding

Slow Feeding verlangsamt die Futteraufnahme, gestaltet sie abwechslungsreicher und verhindert das Schlingen. Das Tier ist hierbei naturnah länger beschäftigt und kaut besser. Dadurch wirkt Slow Feeding gleichzeitig auch vielen gesundheitlichen Problemen wie Übersäuerung, Blähungen und Krämpfen etc. entgegen und kann die Gefahr der Magendrehung verringern.

Außerdem kann sich Slow Feeding positiv auf das Körpergewicht des Tieres auswirken. Die Verwendung von unterschiedlichen Slow Feeding Artikeln bietet Abwechslung und verhindert auch langfristig ein zu schnelles Fressen durch Gewöhnung.

Alle Slow Feeding Artikel sowie alle Näpfe aus unserem Sortiment sind spülmaschinengeeignet (vor dem Spülgang bitte abnehmbare Gummielemente entfernen).

Slow Feeding Napf Rocking Bowl

- verhindert das Schlingen
- durch Wackelbewegungen fällt das Futter aus dem Rahmen in den Napf
- variabler Schwierigkeitsgrad durch verstellbare Futteröffnung
- geräuscharm und rutschgehemmt durch Gummibesichtung
- für Trockenfutter
- Kunststoff/TPR
- tierschutzkonform nach § 18 (AT)



Art.-Nr.	Maße	Farbe	GTIN
25285	0,5 l/ø 23 cm	grau/blau	4 011905 252858



Slow Feeding Futterplatte Hive

- verhindert das Schlingen
- für alle Futtersorten geeignet
- weiches Material schont Maul und Zahnfleisch
- rutschfest
- Kunststoff/TPE/TPR
- tierschutzkonform nach § 18 (AT)

Art.-Nr.	Maße	Farbe	GTIN
25039	ø 30 cm	grau/blau	4 011905 250397



Slow Feeding Futtermatte Pillars

- verhindert das Schlingen
- für alle Futtersorten geeignet
- weiches Material schont Maul und Zahnfleisch
- rutschfest
- TPE/Kunststoff
- tierschutzkonform nach § 18 (AT)

Art.-Nr.	Maße	Farbe	GTIN
25038	ø 35 cm	blau	4 011905 250380

TRIXIE Näpfe sind spülmaschinengeeignet. Die Gummielemente müssen vor dem Spülgang entfernt werden.



Slow Feeding Futtermatte

- verhindert das Schlingen
- für alle Futtersorten geeignet
- weiches Material schont Maul und Zahnfleisch
- für längere Beschäftigungsdauer mit Futter befüllen und einfrieren
- rutschfest
- TPE
- tierschutzkonform nach § 18 (AT)



Art.-Nr.	Maße	Farbe	GTIN
25037	ø 28 cm	blau	 4 011905 250373



Slow Feeding Futtermatte

- verhindert das Schlingen
- für alle Futtersorten geeignet
- weiches Material schont Maul und Zahnfleisch
- für längere Beschäftigungsdauer mit Futter befüllen und einfrieren
- rutschfest
- TPE
- tierschutzkonform nach § 18 (AT)



Art.-Nr.	Maße	Farbe	VE	GTIN
25035	ø 24 cm	diverse	4	 4 011905 250359



Slow Feeding Futtermatte

- verhindert das Schlingen
- für alle Futtersorten geeignet
- weiches Material schont Maul und Zahnfleisch
- für längere Beschäftigungsdauer mit Futter befüllen und einfrieren
- rutschfest
- TPE
- tierschutzkonform nach § 18 (AT)





Art.-Nr.	Maße	Farbe	VE	GTIN
25036	ø 24 cm	diverse	4	 4 011905 250366



Slow Feeding Keramiknapf

- verhindert das Schlingen
- für alle Futtersorten geeignet
- tierschutzkonform nach § 18 (AT)

Art.-Nr.	Maße	Farbe	VE	GTIN
24520	0,45 l / ø 14 cm	grau/blau	4	 4 011905 245201
24521	0,9 l / ø 17 cm	grau/blau	1	 4 011905 245218

TRIXIE Näpfe sind spülmaschinengeeignet. Die Gummielemente müssen vor dem Spülgang entfernt werden.

Slow Feeding Kunststoffnapf

- verhindert das Schlingen
- für alle Futtersorten geeignet
- rutschfest durch Gummiring
- tierschutzkonform nach § 18 (AT)

Art.-Nr.	Maße	Farbe	VE	GTIN
25029	0,45 l/ø 23 cm	grau	4	4 011905 250298



Slow Feeding Kunststoffnapf

- verhindert das Schlingen
- für alle Futtersorten geeignet
- rutschfest durch Gummiring
- tierschutzkonform nach § 18 (AT)



Art.-Nr.	Maße	Farbe	VE	GTIN
25026	0,3 l/ø 16 cm	diverse	4	4 047974 250266
25027	0,8 l/ø 20 cm	diverse	4	4 047974 250273
25028	1,4 l/ø 25 cm	diverse	4	4 047974 250280

Slow Feeding Kunststoffnapf

- verhindert das Schlingen
- für alle Futtersorten geeignet
- rutschfest durch Gummiring
- tierschutzkonform nach § 18 (AT)



Art.-Nr.	Maße	Farbe	VE	GTIN
25031	0,45 l/ø 20 cm	diverse	4	4 011905 250311
25032	0,9 l/ø 23 cm	diverse	4	4 011905 250328
25033	1,5 l/ø 27 cm	diverse	4	4 011905 250335

Slow Feeding in der Hundebar: Der Slow Feeding Edelstahlnapf (25250–25252) eignet sich auch als Ersatznapf für die Hundebar 24920–24922. Beide Artikel bilden eine perfekte Einheit: So wird die rückschonende Eigenschaft einer Hundebar mit den vielfältigen Vorteilen von Slow Feeding kombiniert.

Slow Feeding Edelstahlnapf

- verhindert das Schlingen
- für alle Futtersorten geeignet
- rutschfest durch Gummiring
- passend für Hundebar: Artikel 24920, 24921, 24922
- tierschutzkonform nach § 18 (AT)



Art.-Nr.	Maße	VE	GTIN
25250	0,6 l/ø 17 cm	4	4 047974 252505
25251	1,1 l/ø 21 cm	2	4 047974 252512
25252	1,5 l/ø 24 cm	2	4 047974 252529



TRIXIE Näpfe sind spülmaschinengeeignet. Die Gummielemente müssen vor dem Spülgang entfernt werden.

Hundebar, Metall/Edelstahl

- Näpfe separat höhenverstellbar
- mit 2 Edelstahlnapfen
- Ständer aus Metall, hammerschlageffekt-lackiert
- mit Napfarretierung und Klapperschutz
- justierbare GummifüÙe, rutschfest
- Näpfe spülmaschinengeeignet
- passender Ersatznapf: Artikel 24844

Art.-Nr.	MaÙe	höhenverstellbar bis	GTIN
2497	2 x 2,8 l/Ø 24 cm	43 cm	4 011905 047974 024973



Hundebar, Metall/Edelstahl

- mit 2 Edelstahlnapfen
- Ständer aus Metall, hammerschlageffekt-lackiert
- Näpfe höhenverstellbar
- mit Napfarretierung und Klapperschutz
- justierbare GummifüÙe, rutschfest
- Näpfe spülmaschinengeeignet
- passende Ersatznapfe: Artikel 24842-24845
- passende Slow Feeding Ersatznapfe: Artikel 25250-25252

Art.-Nr.	MaÙe	höhenverstellbar bis	GTIN
24920	2 x 0,75 l/Ø 17 cm	27 cm	4 011905 011905 249209
24921	2 x 1,8 l/Ø 21 cm	40 cm	4 011905 011905 249216
24922	2 x 2,8 l/Ø 24 cm	50 cm	4 011905 011905 249223
24923	2 x 4,5 l/Ø 29 cm	60 cm	4 011905 011905 249230



BE NORDIC Napf-Set, MDF/Edelstahl

- rutschfest durch GummifüÙe
- geräuscharm durch Silikonringe

Art.-Nr.	MaÙe	GTIN
24835	2 x 0,4 l/Ø 14 cm/38 x 18 x 10 cm	4 011905 011905 248356
24836	2 x 0,9 l/Ø 17 cm/44 x 21 x 14 cm	4 011905 011905 248363



TRIXIE Näpfe sind spülmaschinengeeignet. Die Gummielemente müssen vor dem Spülgang entfernt werden.



Napf-Set, Silikon/Edelstahl

- saubere Futterplatzumgebung
- 2 Edelstahlnapfe mit Halter
- Napfhalter aus Silikon
- rutschfest durch Silikon

Art.-Nr.	Maße	GTIN
24983	2 x 0,4 l/ø 14 cm/40 x 5 x 23 cm	



Napf-Set mit Klapperschutz

- 2 Edelstahlnapfe mit Halter
- Metallhalter, verchromt
- geräuscharm durch Silikonringe
- rutschfest durch Silikonfüße

Art.-Nr.	Maße	VE	GTIN
25230	2 x 0,25 l/ø 11 cm/23 x 6 x 14 cm	2	
25231	2 x 0,45 l/ø 13 cm/27 x 6 x 15 cm	2	
25232	2 x 0,9 l/ø 16 cm/35 x 8 x 19 cm	1	
25233	2 x 1,5 l/ø 21 cm/44 x 10 x 23 cm	1	



Napf-Set

- 2 Edelstahlnapfe mit Halter
- Metallhalter, pulverbeschichtet, schwarz
- rutschfest durch Gummifüße
- passende Ersatznapfe: Artikel 24840–24844

Art.-Nr.	Maße	VE	GTIN
24830	2 x 0,2 l/ø 11 cm/24 x 6 x 14 cm	4	
24831	2 x 0,45 l/ø 13 cm/28 x 6 x 15 cm	4	
24832	2 x 0,75 l/ø 17 cm/33 x 8 x 19 cm	4	
24833	2 x 1,8 l/ø 21 cm/44 x 9 x 23 cm	4	
24834	2 x 2,8 l/ø 24 cm/52 x 11 x 30 cm	4	



Ersatznapf

- Edelstahl
- passend für Napf-Sets/Hundebars

Art.-Nr.	für Art.	Maße	VE	GTIN
24840	24830	0,2 l/ø 11 cm	4	
24841	24831	0,45 l/ø 13 cm	4	
24842	24832/24920	0,75 l/ø 17 cm	4	
24843	24833/24921	1,8 l/ø 21 cm	4	
24844	24834/24922/2497	2,8 l/ø 24 cm	4	
24845	24923	4,5 l/ø 29 cm	4	

TRIXIE Näpfe sind spülmaschinengeeignet. Die Gummielemente müssen vor dem Spülgang entfernt werden.

BE NORDIC Edelstahlnapf

- rutschfest durch Gummiring
- lackiert



Art.-Nr.	Maße	Farbe	VE	GTIN
24304	0,45 l/ø 19 cm	schwarz/bronze	4	4 011905 243047
24305	0,7 l/ø 21 cm	schwarz/bronze	4	4 011905 243054
24306	0,9 l/ø 23 cm	schwarz/bronze	4	4 011905 243061

Junior Welpennapf

- Edelstahl
- Erhöhung verhindert das Durchlaufen oder Hineinsetzen
- großer Durchmesser bietet ausreichend Platz für mehrere Welpen
- flacher Rand ermöglicht entspanntes Fressen



Art.-Nr.	Maße	VE	GTIN
25281	1,4 l/ø 29 cm	2	4 011905 252810
25282	4 l/ø 38 cm	1	4 011905 252827

Langohrnapf, Edelstahl

- mit Kunststoffmantel
- rutschfest durch Gummiring



Art.-Nr.	Maße	Farbe	VE	GTIN
25247	0,9 l/ø 19 cm	diverse	4	4 011905 252476

Langohrnapf, Edelstahl

- rutschfest durch Gummiring



Art.-Nr.	Maße	VE	GTIN
2488	0,9 l/ø 25 cm	4	4 011905 024882

Kurznasennapf, Edelstahl

- rutschfest durch Gummiring



Art.-Nr.	Maße	VE	GTIN
25200	0,25 l/ø 19 cm	4	4 011905 252001
25201	0,7 l/ø 27 cm	4	4 047974 252017

Edelstahlnapf

- mit Kunststoffmantel und Silikoneinlagen
- rutschfest durch Silikon
- diverse Motive



Art.-Nr.	Maße	Farbe	VE	GTIN
25255	0,4 l/ø 14 cm	weiß/grau	4	4 011905 252551
25256	0,75 l/ø 17 cm	weiß/grau	4	4 011905 252568
25257	1,4 l/ø 21 cm	weiß/grau	4	4 011905 252575

TRIXIE Näpfe sind spülmaschinengeeignet. Die Gummielemente müssen vor dem Spülgang entfernt werden.



Napf, Emaille/Edelstahl

- rutschfest durch Silikonpunkte

Art.-Nr.	Maße	Farbe	VE	GTIN
25211	0,3 l/ø 12 cm	grün	4	4 047974 252116
25212	0,9 l/ø 17 cm	grün	4	4 047974 252123
25213	1,9 l/ø 21 cm	grün	1	4 047974 252130



Edelstahlnapf

- mit Kunststoffmantel
- rutschfest durch Gummiring

Art.-Nr.	Maße	Farbe	VE	GTIN
25241	0,3 l/ø 12 cm	diverse	4	4 011905 252414
25242	0,45 l/ø 14 cm	diverse	4	4 011905 252421
25243	0,8 l/ø 17 cm	diverse	4	4 011905 252438
25244	1,5 l/ø 21 cm	diverse	4	4 011905 252445
25245	2,2 l/ø 23 cm	diverse	4	4 011905 252452



Edelstahlnapf

- mit Kunststoffmantel
- rutschfest durch Gummiboden

Art.-Nr.	Maße	Farbe	VE	GTIN
25302	0,4 l/ø 14 cm	blau-grau	4	4 011905 253022
25303	0,8 l/ø 17 cm	blau-grau	4	4 011905 253039
25304	1,6 l/ø 21 cm	blau-grau	4	4 011905 253046



Edelstahlnapf

- rutschfest durch Gummiring
- lackiert

Art.-Nr.	Maße	VE	GTIN
25271	0,5 l/ø 13 cm	4	4 047974 252710
25272	1,0 l/ø 15 cm	4	4 047974 252727
25273	2,0 l/ø 20 cm	4	4 047974 252734



Edelstahlnapf

- rutschfest durch Gummiboden

Art.-Nr.	Maße	VE	GTIN
25071	0,5 l/ø 14 cm	4	4 011905 250717
25072	1,0 l/ø 17 cm	4	4 011905 250724
25073	1,7 l/ø 21 cm	4	4 011905 250731
25074	2,5 l/ø 24 cm	4	4 011905 250748



Edelstahlnapf

- schwere Ausführung
- rutschfest durch Gummiring

Art.-Nr.	Maße	VE	GTIN
24851	0,45 l/ø 19 cm	4	4 011905 248516
24852	0,7 l/ø 21 cm	4	4 011905 248523
24853	0,9 l/ø 23 cm	4	4 011905 248530
24854	1,75 l/ø 30 cm	4	4 011905 248547
24855	2,7 l/ø 32 cm	4	4 011905 248554

TRIXIE Näpfe sind spülmaschinengeeignet. Die Gummielemente müssen vor dem Spülgang entfernt werden.

Jeder TRIXIE-Keramiknapf ist ein Unikat. Abweichungen in Farbe und Maßen sind möglich.

Napf-Set CityStyle, Keramik/MDF

- 2 Keramiknäpfe mit Halter
- schwerer Napfhalter aus MDF
- geräuscharm
- rutschfest durch Silikonpunkte

Art.-Nr.	Maße	Farbe	GTIN
24823	2 x 0,2 l/10 x 10 cm/ 24 x 4 x 12 cm	grau/braun	4 011905 248233
24824	2 x 0,4 l/12 x 12 cm/ 30 x 4 x 15 cm	grau/braun	4 011905 248240



Napf-Set, Keramik/Holz

- 2 Keramiknäpfe mit Halter
- schwerer Napfhalter aus lackiertem Hartholz (Kautschukbaum)
- geräuscharm und sicherer Halt durch Silikonoppen zwischen Napf und Halter
- rutschfest durch Gummifüße

Art.-Nr.	Maße	Farbe	GTIN
24820	2 x 0,2 l/10 x 10 cm/ 28 x 5 x 15 cm	schwarz/hellbraun	4 011905 248202
24821	2 x 0,4 l/13 x 13 cm/ 36 x 7 x 19 cm	schwarz/hellbraun	4 011905 248219



Napf-Set, Keramik/Bambus

- 2 Keramiknäpfe mit Halter
- Napfhalter aus Bambus
- geräuscharm
- rutschfest durch Silikonpunkte

Art.-Nr.	Maße	Farbe	GTIN
24539	2 x 0,25 l/ø 12 cm/ 30 x 5 x 14 cm	weiß/hellbraun	4 011905 245393



TRIXIE Näpfe sind spülmaschinengeeignet. Die Gummielemente müssen vor dem Spülgang entfernt werden.

Napf-Set, Keramik/Bambus

- Napfhalter aus Bambus
- 2 Keramiknäpfe mit Halter
- rutschfest durch GummifüÙe

Art.-Nr.	MaÙe	Farbe	GTIN
24828	2 x 0,3 l / ø 12 cm / 30 x 6 x 15 cm	weiß/hellbraun	4 011905 248288
24829	2 x 0,8 l / ø 16 cm / 39 x 8 x 20 cm	weiß/hellbraun	4 011905 248295



Napf-Set, Keramik/Metall

- 2 Keramiknäpfe mit Halter
- Metallhalter, pulverbeschichtet, schwarz
- rutschfest durch GummifüÙe

Art.-Nr.	MaÙe	Farbe	GTIN
24640	2 x 0,25 l / ø 13 cm / 27 x 7 x 14 cm	weiß/schwarz	4 011905 246406
24641	2 x 0,6 l / ø 15 cm / 32 x 9 x 15 cm	weiß/schwarz	4 011905 246413
24642	2 x 1,6 l / ø 20 cm / 41 x 10 x 20 cm	weiß/schwarz	4 011905 246420
24643	2 x 2,6 l / ø 25 cm / 54 x 12 x 24 cm	weiß/schwarz	4 011905 246437



Keramiknapf

- als Ersatznapf für Napf-Sets nutzbar
- Farbe: weiß/schwarz

Art.-Nr.	MaÙe	VE	GTIN NEW
24413	0,25 l / ø 13 cm	4	4 047974 244135
24414	0,6 l / ø 15 cm	4	4 047974 244142
24415	1,6 l / ø 20 cm	1	4 047974 244159
24416	2,6 l / ø 25 cm	1	4 047974 244166



Keramiknapf

- als Ersatznapf für Napf-Sets nutzbar
- Farbe: weiß/schwarz

Art.-Nr.	MaÙe	VE	GTIN NEW
24485	0,25 l / ø 13 cm	4	4 057589 244857
24486	0,6 l / ø 15 cm	4	4 011905 244860
24487	1,6 l / ø 20 cm	1	4 047974 244876
24488	2,6 l / ø 25 cm	1	4 047974 244883



TRIXIE Näpfe sind spülmaschinengeeignet. Die Gummielemente müssen vor dem Spülgang entfernt werden.

Napf-Set, Keramik/Metall

- 2 Keramiknäpfe mit Halter
- Metallhalter, pulverbeschichtet, schwarz
- rutschfest durch GummifüÙe

Art.-Nr.	MaÙe	Farbe	GTIN
24535	2 x 0,25 l/Ø 13 cm/ 27 x 8 x 13 cm	petrol/hellpetrol/grau/ hellgrau	4 047974 245354
24536	2 x 0,6 l/Ø 15 cm/ 32 x 9 x 16 cm	petrol/hellpetrol/grau/ hellgrau	4 047974 245361
24537	2 x 1,6 l/Ø 20 cm/ 41 x 10 x 20 cm	petrol/hellpetrol/grau/ hellgrau	4 047974 245378



Keramiknapf

- als Ersatznapf für Napf-Sets nutzbar
- Farbe: grau/hellgrau



Art.-Nr.	MaÙe	für Art.	VE	GTIN
24410	0,25 l/Ø 13 cm	24535	4	4 047974 244104
24411	0,6 l/Ø 15 cm	24536	4	4 047974 244111
24412	1,6 l/Ø 20 cm	24537	1	4 047974 244128

Keramiknapf

- Napf mit Halter
- Napfhalter aus Bambus
- geräuscharm
- rutschfest durch Silikonpunkte



Art.-Nr.	MaÙe	Farbe	GTIN
24538	0,25 l/Ø 12 cm/ 15 x 5 x 15 cm	weiß/hellbraun	4 011905 245386

BE NORDIC Keramiknapf

- rutschfest durch Gummiring



Art.-Nr.	MaÙe	Farbe	VE	GTIN
24523	0,5 l/Ø 16 cm	schwarz	2	4 011905 245232
24524	1,2 l/Ø 18 cm	schwarz	1	4 011905 245249

BE NORDIC Keramiknapf

- rutschfest durch Gummiring



Art.-Nr.	MaÙe	Farbe	VE	GTIN
24526	0,5 l/Ø 16 cm	taupe	2	4 011905 245263
24527	1,2 l/Ø 18 cm	taupe	1	4 011905 245270

TRIXIE Näpfe sind spülmaschinengeeignet. Die Gummielemente müssen vor dem Spülgang entfernt werden.



Junior Keramiknapf

Art.-Nr.	Maße	Farbe	VE	GTIN
25126	0,3 l/ø 12 cm	diverse	4	4 011905 251264
25127	0,8 l/ø 16 cm	diverse	4	4 011905 251271



Keramiknapf

• erhöhte, ergonomische Form

Art.-Nr.	Maße	Farbe	VE	GTIN
24809	0,35 l/ø 17 cm	grau	2	4 011905 248097



Keramiknapf Jimmy

• rutschfest durch Gummiring

Art.-Nr.	Maße	Farbe	VE	GTIN
24777	0,4 l/ø 12 cm	diverse	4	4 011905 247779
24778	0,75 l/ø 16 cm	diverse	1	4 011905 247786



Keramiknapf

• rutschfest durch Gummiring

Art.-Nr.	Maße	Farbe	VE	GTIN
25106	0,3 l/ø 11 cm	diverse	4	4 047974 251065
25107	0,6 l/ø 14 cm	diverse	4	4 047974 251072
25108	1 l/ø 17 cm	diverse	4	4 047974 251089



Keramiknapf

• rutschfest durch Gummiring

Art.-Nr.	Maße	Farbe	VE	GTIN
24360	0,4 l/ø 12 cm	grau	4	4 011905 243603
24361	0,75 l/ø 16 cm	grau	1	4 047974 243619



Keramiknapf

Art.-Nr.	Maße	Farbe	VE	GTIN
25112	0,4 l/ø 13 cm	blau	4	4 047974 251126
25113	0,9 l/ø 16 cm	blau	1	4 047974 251133

TRIXIE Näpfe sind spülmaschinengeeignet. Die Gummielemente müssen vor dem Spülgang entfernt werden.



Keramiknapf

Art.-Nr.	Maße	Farbe	VE	GTIN
25110	0,4 l/ø 13 cm	braun	4	4 011905 251103
25111	0,9 l/ø 16 cm	braun	1	4 047974 251119



Keramiknapf

Art.-Nr.	Maße	Farbe	VE	GTIN
25224	0,4 l/ø 16 cm	grau/blau	4	4 047974 252246
25225	1 l/ø 20 cm	grau/blau	4	4 057589 252258



Keramiknapf Jimmy

Art.-Nr.	Maße	Farbe	VE	GTIN
24775	0,75 l/ø 15 cm	diverse	4	4 011905 247755
24776	1,5 l/ø 20 cm	diverse	1	4 011905 247762



Keramiknapf

• rutschfest durch Gummiring

Art.-Nr.	Maße	Farbe	VE	GTIN
25220	0,3 l/ø 12 cm	hellgrau/grau	4	4 011905 252209
25221	0,8 l/ø 16 cm	hellgrau/grau	4	4 057589 252210
25222	1,4 l/ø 20 cm	hellgrau/grau	1	4 057589 252227



Keramiknapf

Art.-Nr.	Maße	Farbe	VE	GTIN
25086	0,3 l/ø 12 cm	weiß/taupe	4	4 047974 250860
25087	0,7 l/ø 16 cm	weiß/taupe	4	4 047974 250877
25088	1,2 l/ø 20 cm	weiß/taupe	1	4 047974 250884



Keramiknapf

Art.-Nr.	Maße	Farbe	VE	GTIN
25020	0,4 l/ø 13 cm	schwarz	2	4 011905 250205
25021	0,9 l/ø 16 cm	schwarz	2	4 047974 250211
25022	1,6 l/ø 20 cm	schwarz	1	4 047974 250228

TRIXIE Näpfe sind spülmaschinengeeignet. Die Gummielemente müssen vor dem Spülgang entfernt werden.



Keramiknapf

Art.-Nr.	Maße	Farbe	VE	GTIN
25023	0,4 l/ø 13 cm	weiß	2	4 047974 250235
25024	0,9 l/ø 16 cm	weiß	2	4 047974 250242
25025	1,6 l/ø 20 cm	weiß	1	4 011905 250250

Keramiknapf Viviana

Art.-Nr.	Maße	Farbe	VE	GTIN
25100	0,3 l/ø 12 cm	salbei	4	4 057589 251008
25101	0,8 l/ø 16 cm	salbei	4	4 047974 251010
25102	1,4 l/ø 20 cm	salbei	1	4 047974 251027



Keramiknapf

Art.-Nr.	Maße	Farbe	VE	GTIN
24531	0,3 l/ø 12 cm	braun/taupe	4	4 047974 245316
24532	0,8 l/ø 16 cm	braun/taupe	4	4 047974 245323
24533	1,4 l/ø 20 cm	braun/taupe	1	4 047974 245330

Keramiknapf Pet's Home

Art.-Nr.	Maße	Farbe	VE	GTIN
25050	0,3 l/ø 12 cm	creme/petrol	2	4 011905 250502
25051	0,8 l/ø 16 cm	creme/petrol	2	4 011905 250519
25052	1,4 l/ø 20 cm	creme/petrol	1	4 011905 250526



Keramiknapf Pet's Home

Art.-Nr.	Maße	Farbe	VE	GTIN
25053	0,3 l/ø 12 cm	creme/taupe	2	4 011905 250533
25054	0,8 l/ø 16 cm	creme/taupe	2	4 011905 250540
25055	1,4 l/ø 20 cm	creme/taupe	1	4 011905 250557

Keramiknapf

Art.-Nr.	Maße	Farbe	VE	GTIN
2450	0,35 l/ø 12 cm	creme/blau	4	4 011905 024509
2451	1 l/ø 18 cm	creme/blau	4	4 011905 024516
2452	2,3 l/ø 22 cm	creme/blau	1	4 011905 024523

TRIXIE Näpfe sind spülmaschinengeeignet. Die Gummielemente müssen vor dem Spülgang entfernt werden.



Napf-Set

- Kunststoff
- mit Spritzschutz
- Näpfe entnehmbar
- rutschfest durch GummifüÙe
- Farbe: grau/Näpfe: diverse

Art.-Nr.	MaÙe	VE	GTIN
24721	0,25 l/Ø 9 cm & 0,3 l/Ø 11 cm/ 46 x 11 x 30 cm	2	4 011905 024721



Kunststoffnapf

- rutschfest durch Gummiring

Art.-Nr.	MaÙe	Farbe	VE	GTIN
24950	0,3 l/Ø 12 cm	diverse	4	4 047974 249505
24951	0,5 l/Ø 14 cm	diverse	4	4 047974 249512
24952	0,75 l/Ø 16 cm	diverse	4	4 047974 249529
24953	1,5 l/Ø 20 cm	diverse	4	4 047974 249536



Kunststoffnapf

- rutschfest durch GummifüÙe

Art.-Nr.	MaÙe	Farbe	VE	GTIN
2471	0,25 l/Ø 10 cm	diverse	4	4 011905 024714
2473	0,5 l/Ø 14 cm	diverse	4	4 011905 024738



BE NORDIC Napfunterlage

- Silikon
- erhöhter Rand
- rutschfest



Art.-Nr.	MaÙe	Farbe	VE	GTIN
24575	48 x 30 cm	grau	2	4 011905 245751
24576	60 x 40 cm	grau	1	4 011905 245768

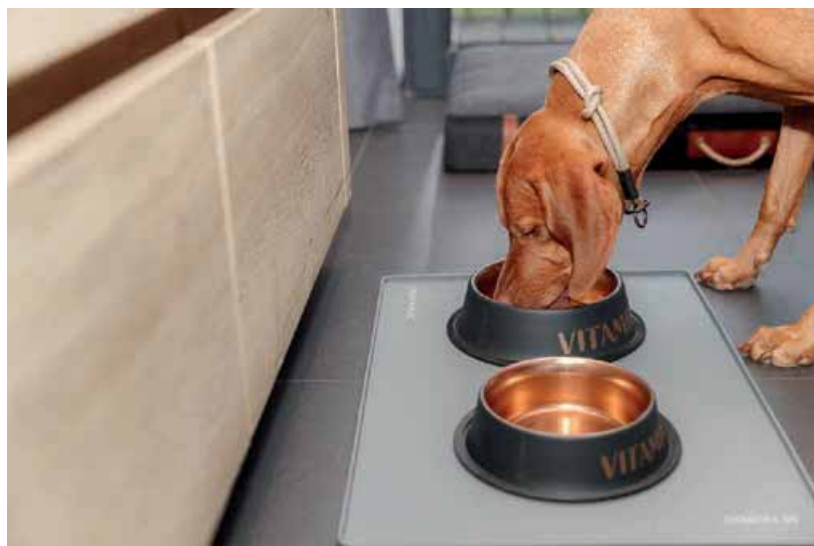

TRIXIE Näpfe sind spülmaschinengeeignet. Die Gummielemente müssen vor dem Spülgang entfernt werden.



Napfunterlage

- Silikon
- erhöhter Rand
- rutschfest



Art.-Nr.	Maße	Farbe	VE	GTIN
24560	48 x 27 cm	transparent	2	



Napfunterlage

- Silikon
- erhöhter Rand
- rutschfest



Art.-Nr.	Maße	Farbe	VE	GTIN
24568	48 x 27 cm	blau	2	



Napfunterlage

- Silikon
- erhöhter Rand
- rutschfest



Art.-Nr.	Maße	Farbe	VE	GTIN
24566	48 x 27 cm	diverse	4	



Napfunterlage

- Naturgummi
- erhöhter Rand
- für alle Näpfe bis ø 21 cm
- rutschfest



Art.-Nr.	Maße	Farbe	VE	GTIN
24561	45 x 25 cm	dunkelgrau	2	



Napfunterlage

- transparent
- PVC
 - rutschfest

Art.-Nr.	Maße	Farbe	VE	GTIN
24565	48 x 30 cm	transparent	4	



Futter- und Snackdose

- luftdicht verschließbar
- hält das Futter frisch und schützt vor Feuchtigkeit
- Kunststoff



Art.-Nr.	Maße	Farbe	VE	GTIN
24664	1,5 l/ ø 12 x 17,5 cm	transparent/weiß	4	

Futter- und Snackdose

- luftdicht verschließbar
- hält das Futter frisch und schützt vor Feuchtigkeit
- Kunststoff



Art.-Nr.	Maße	Farbe	GTIN
24669	2,2 l/15 x 14 x 19 cm	transparent/weiß	

Tonne

- zur Aufbewahrung von Trockenfutter, Streu o. ä.
- luftdicht verschließbar
- hält den Inhalt frisch und schützt vor Feuchtigkeit
- Kunststoff



Art.-Nr.	Maße	Farbe	VE	GTIN
24660	7 l/ 18 x 30 x 22 cm	transparent/weiß	2	

Tonne

- zur Aufbewahrung von Trockenfutter, Streu o. ä.
- luftdicht verschließbar
- hält das Futter frisch und schützt vor Feuchtigkeit
- Steckmöglichkeit zum Verbinden mehrerer Tonnen
- Artikel 24668 mit Rollen
- Kunststoff



Art.-Nr.	Maße	Farbe	VE	GTIN
24666	15 l/ 22 x 41 x 33 cm	transparent-weiß/weiß	2	
24667	25 l/ 24 x 51 x 39 cm	transparent-weiß/weiß	2	
24668	40 l/ 27 x 61 x 45 cm	transparent-weiß/weiß	2	

Dosendeckel

- aus strapazierfähigem Silikon
- Farbe: transparent



Art.-Nr.	Maße	Inhalt	VE	GTIN
24553	ø 7,6 cm	2 St.	4	
24554	ø 10,6 cm	1 St.	4	

Dosendeckel

- Kunststoff
- farblich sortiert



Art.-Nr.	Maße	Inhalt	VE	GTIN
24551	ø 7,6 cm	3 St.	4	
24552	ø 10,6 cm	2 St.	4	

Snack-Bentel

im neuen Design



Huhn



Ente



Fisch



Gans



Lamm



Pansen



Pferd



Rind



Strauß



Büffel



Schwein



Kaninchen



Wild



Käse



Mix

Farbleitsystem

Großzügige Farbstreifen in der Grundfarbe der jeweiligen Sorte helfen bei der schnellen Orientierung.

Piktogramme

Jede Fleisch- bzw. Geschmackssorte bekommt ihr eigenes Piktogramm.

Mix

Diese Farbe kennzeichnet die Verwendung mehrerer Fleischsorten.



Jede Kategorie im eigenen Look

Deutliche Unterschiede in Farben und Struktur lassen auf den ersten Blick die Snack-Kategorie erkennen. Ob Premio, Denta Fun oder Natural & Dried, Veggie & Vegan oder Snack – jede Kategorie kommt im eigenen Layout daher.

Nachhaltigkeit

In Zukunft stellen wir einen Großteil unserer Verpackungen auf geprüfte recyclingfähige Materialien um.



Die TRIXIE Snack Bar gibt es jetzt auch für verpackte Snacks: Hier können Snacktüten unabhängig von der Regal-Wand optimal präsentiert werden. Dank der flexiblen Lochwandträger lässt sich die Snack Bar einfach umbauen, so dass sowohl große als auch kleine Snacktüten einen geeigneten Platz finden. Zusätzlich

ermöglicht der Fachboden im unteren Bereich die Präsentation von Snacks in Displaykartons. Weitere Informationen zur Snack Bar und anderen Präsentationshilfen finden Sie in unserer POS-Broschüre oder auf www.trixie.de.

Snack Bar für Hängeware, 127 cm

- zum Platzieren an der Wand oder als Inselpräsentation
- mit Lochwandträgern, höhenverstellbar
- passende Haken: Artikel 91481/91482
- passende Topper:
 - Topper Snack Bar: Artikel 9022
 - Topper Universal: Artikel 90225
- passender Erweiterungsboden für beidseitige Bestückung: Artikel 90241
- Holz/Metall
- Lieferung erfolgt ohne Artikel

Art.-Nr.	Maße	GTIN
9024	127 x 185 x 57 cm	4 053032 613775

Snack Bar, 53 cm

- zum Platzieren an der Wand oder als Inselpräsentation
- mit Regalböden
- passender Displaykarton für z. B. lose Snacks: Artikel 9091/90914
- passender Displaykarton für verpackte Snacks: Artikel 909131/909132
- passender Topper: Artikel 90256
- Holz
- Lieferung erfolgt ohne Artikel

Art.-Nr.	Maße	GTIN
90255	53 x 185 x 44,5 cm	4 057589 902559

Displaykarton Universal

für verpackte Snacks

- Pappe
- Lieferung erfolgt ohne Artikel

Art.-Nr.	Maße	Ausführung	GTIN
909132	12,5 x 9,5 x 35 cm	kleine Snacktüten	4 053032 447790
909131	14,5 x 9,5 x 35 cm	mittlere Snacktüten	4 053032 447806
909133	21,8 x 9,5 x 35 cm	große Snacktüten	4 053032 616479



Abbildungen können abweichen.



Stars

- mit Huhn und Reis
- Fleischgehalt 75 %



Art.-Nr.	Inhalt/Gewicht	VE	GTIN
31667	100 g	6	4 011905 316673



Mini Pretzels

- mit Huhn
- Fleischgehalt 70 %



Art.-Nr.	Inhalt/Gewicht	VE	GTIN
31656	100 g	6	4 011905 316567



Omegas

- mit Huhn
- Fleischgehalt 85 %
- mit Omega-3- und Omega-6-Fettsäuren



Art.-Nr.	Inhalt/Gewicht	VE	GTIN
31536	100 g	6	4 011905 315362



Filets

- mit Hühnerbrust
- Fleischgehalt 85 %



Art.-Nr.	Inhalt/Gewicht	VE	GTIN
31528	1 kg	1	4 011905 315287
31532	100 g	6	4 011905 315324
31801	300 g	6	4 011905 318011

Sandwiches

- mit Huhn und Hühnerleber
- Fleischgehalt 74 %



Art.-Nr.	Inhalt/Gewicht	VE	GTIN
31636	100 g	6	4 011905 316369

Hearts

- mit Huhn und Hühnerleber
- Fleischgehalt 78 %



Art.-Nr.	Inhalt/Gewicht	VE	GTIN
31670	100 g	6	4 011905 316703

Coins

- mit Hühnerbrust
- Fleischgehalt 70 %



Art.-Nr.	Inhalt/Gewicht	VE	GTIN
31531	100 g	6	4 011905 315317

Stripes

- mit Hühnerbrust und Käse
- Fleischgehalt 81 %



Art.-Nr.	Inhalt/Gewicht	VE	GTIN
31586	100 g	6	4 011905 315867

Pizza

- mit Huhn
- Fleischgehalt 70 %



Art.-Nr.	Inhalt/Gewicht	VE	GTIN
31702	100 g	6	4 011905 317021

Balls

- mit Huhn und Reis
- Fleischgehalt 77 %



Art.-Nr.	Inhalt/Gewicht	VE	GTIN
31701	80 g	6	4 011905 317014



Wheels

- mit Hühnerbrust und Fisch
- Fleischgehalt 80 %, Fischgehalt 15 %



Art.-Nr.	Inhalt/Gewicht	VE	GTIN
31748	75 g	6	4 011905 317489



Rolls

- mit Huhn und Seelachs
- Fleischgehalt 65 %, Fischgehalt 18 %



Art.-Nr.	Inhalt/Gewicht	VE	GTIN
31535	75 g	6	4 011905 315355



Stripes

- mit Huhn und Seelachs
- Fleischgehalt 65 %, Fischgehalt 18 %



Art.-Nr.	Inhalt/Gewicht	VE	GTIN
31534	75 g	6	4 011905 315348
31803	300 g	6	4 011905 318035



Sticks

- mit Hühnerbrust und Fisch
- Fleischgehalt 65 %, Fischgehalt 12 %



Art.-Nr.	Inhalt/Gewicht	VE	GTIN
31747	80 g	6	4 011905 317472



Coins

- mit Entenbrust
- Fleischgehalt 86 %



Art.-Nr.	Inhalt/Gewicht	VE	GTIN
31587	80 g	6	4 011905 315874



Stripes

- mit Ente
- Fleischgehalt 90 %



Art.-Nr.	Inhalt/Gewicht	VE	GTIN
31537	100 g	6	4 011905 315379

Duckies

- Snackknochen ummantelt mit Entenbrust
- Fleischgehalt 70 %



Art.-Nr.	Inhalt/Gewicht	VE	GTIN
31538	100 g	6	4 011905 315386

Crispies

- mit Ente und Rinderhaut
- Fleischgehalt 86 %, Rinderhaut 10 %



Art.-Nr.	Inhalt/Gewicht	VE	GTIN
31705	100 g	6	4 011905 317052

Bones

- mit Ente und Reis
- Fleischgehalt 84 %



Art.-Nr.	Inhalt/Gewicht	VE	GTIN
31742	80 g	6	4 011905 317427

Balls

- mit Ente und Reis
- Fleischgehalt 81 %



Art.-Nr.	Inhalt/Gewicht	VE	GTIN
31704	80 g	6	4 011905 317045

Lolly

- mit Entenfleisch, Kabeljau und Rinderhaut-Stick
- Fleischgehalt 56 %, Fischgehalt 23 %



Art.-Nr.	Inhalt/Gewicht	VE	GTIN
31570	80 g	6	4 011905 315706

Cubes

- als Monoprotein-Snack besonders für Tiere mit Futtermittelallergien geeignet
- 63 % Gänseleber, 20 % Gänsefleisch



Art.-Nr.	Inhalt/Gewicht	VE	GTIN
31867	100 g	6	4 011905 318677

Stripes

- als Monoprotein-Snack besonders für Tiere mit Futtermittelallergien geeignet
- mit Gans
- Fleischgehalt 70 %



Art.-Nr.	Inhalt/Gewicht	VE	GTIN
31809	65 g	6	4 011905 318097

Filets

- aus Lammfleisch
- Fleischgehalt 93 %



Art.-Nr.	Inhalt/Gewicht	VE	GTIN
31858	80 g	6	4 011905 318585

Stripes

- mit extra viel Lammfleisch
- Fleischgehalt 90 %



Art.-Nr.	Inhalt/Gewicht	VE	GTIN
31741	100 g	6	4 011905 317410

Bites

- mit Lamm
- Fleischgehalt 77 %



Art.-Nr.	Inhalt/Gewicht	VE	GTIN
31544	100 g	6	4 011905 315447

Marbled Softies

- mit Lamm und Fisch
- Fleischgehalt 72 %, Fischgehalt 8 %



Art.-Nr.	Inhalt/Gewicht	VE	GTIN
31604	100 g	6	4 011905 316048

Carpaccio

- mit Ente und Kabeljau
- Fleischgehalt 65 %, Fischgehalt 20 %



Art.-Nr.	Inhalt/Gewicht	VE	GTIN
31804	80 g	6	4 011905 318042

Sushi

- Fischgehalt 90 % (Weißfisch)
- mit natürlichen Omega-3- und Omega-6-Fettsäuren



Art.-Nr.	Inhalt/Gewicht	VE	GTIN
31573	100 g	6	4 011905 315737

Filets

- aus Rindfleisch
- Fleischgehalt 93 %



Art.-Nr.	Inhalt/Gewicht	VE	GTIN
31859	80 g	6	4 011905 318592

Cubes

- mit Kaninchenfleisch
- Fleischgehalt 70 %



Art.-Nr.	Inhalt/Gewicht	VE	GTIN
31545	100 g	6	4 011905 315454

Sticks

- mit extra viel Kaninchenfleisch
- Fleischgehalt 90 %



Art.-Nr.	Inhalt/Gewicht	VE	GTIN
31709	100 g	6	4 011905 317090

Stripes

- mit Kaninchenfleisch und Kabeljau
- Fleischgehalt 68 %, Fischgehalt 15 %



Art.-Nr.	Inhalt/Gewicht	VE	GTIN
31547	100 g	6	4 011905 315478

Stripes

- als Monoprotein-Snack besonders für Tiere mit Futtermittelallergien geeignet
- mit Pferdefleisch
- Fleischgehalt 86 %



Art.-Nr.	Inhalt/Gewicht	VE	GTIN
31855	100 g	6	4 011905 318554

4 Meat Minis

- mit Huhn, Ente, Rind und Lamm
- Fleischgehalt 89 %
- attraktive Sortenvielfalt



Art.-Nr.	Inhalt/Gewicht	VE	GTIN
31852	4 x 100 g	4	4 011905 318523



4 Superfoods

- mit Huhn, Ente, Rind und Lamm
- Fleischgehalt 87 %
- mit Blaubeeren, Goji-Beeren und Kokosnuss
- attraktive Sortenvielfalt



Art.-Nr.	Inhalt/Gewicht	VE	GTIN
31854	4 x 100 g	4	4 011905 318547



4 Meat Bars

- mit Huhn, Ente, Lamm und Lachs
- Fleischgehalt 91 %
- attraktive Sortenvielfalt



Art.-Nr.	Inhalt/Gewicht	VE	GTIN
31853	4 x 100 g	4	4 011905 318530



Salmon Balls

- mit Lachs
- Fischgehalt 67 %
- mit natürlichen Omega-3- und Omega-6-Fettsäuren



Art.-Nr.	Inhalt/Gewicht	VE	GTIN
31865	500 g	4	4 011905 318653

Balls

- kleine und weiche Leckerlis
- mit Geflügel
- Fleischgehalt 81 %



Art.-Nr.	Inhalt/Gewicht	VE	GTIN
31805	500 g	4	4 011905 318059

Balls

- kleine und weiche Leckerlis
- mit Lamm
- Fleischgehalt 80 %



Art.-Nr.	Inhalt/Gewicht	VE	GTIN
31806	500 g	4	4 011905 318066

Picknicks

- Würstchen-Kette, luftgetrocknet
- Fleischgehalt mind. 94 %
- im Display
- Abgabe nur in ganzer VE



Art.-Nr.	Sorte	Inhalt/Gewicht	VE	GTIN
2738	Büffel	8 g	200	4 047974 273814
2741	Bacon	8 g	200	4 011905 027418
2742	Wild	8 g	200	4 011905 274218
2745	Geflügel	8 g	200	4 011905 274515
2748	Rind	8 g	200	4 011905 274812
2749	Pansen	8 g	200	4 011905 274911
2755	Lamm	8 g	200	4 011905 275512





Die Kraft von Kollagen

Unsere Kollagen-Kausnacks können die Gesundheit von Knochen, Knorpel und Gelenken unterstützen. Gelenkbeschwerden könnten so gelindert und die Beweglichkeit von Hunden verbessert werden. Außerdem ist es leicht zu verdauen und somit auch für empfindliche Hundemägen geeignet.



Roll

- aus leichtverdaulichem Kollagen
- mit Hühnerfleisch ummantelt
- verpackt



Art.-Nr.	Maße	Inhalt/Gewicht	VE	GTIN	NEW
31146	20 cm	165 g	6	4 011905 311463	



Croissants

- aus leichtverdaulichem Kollagen
- mit Hühnerfleisch ummantelt
- verpackt



Art.-Nr.	Maße	Inhalt/Gewicht	VE	GTIN	NEW
31147	8 cm	2 St./80 g	6	4 011905 311470	



Braid

- aus leichtverdaulichem Kollagen
- mit Hühnerfleisch ummantelt
- verpackt



Art.-Nr.	Maße	Inhalt/Gewicht	VE	GTIN	NEW
31148	13 cm	65 g	6	4 011905 311487	



Twists

- aus leichtverdaulichem Kollagen
- mit Hühnerfleisch ummantelt
- verpackt





Art.-Nr.	Maße	Inhalt/Gewicht	VE	GTIN	NEW
31145	ø 6,5 cm	2 St./85 g	6	4 011905 311456	

Ring

- Rinderhaut mit Hühnerfleisch ummantelt
- verpackt





Art.-Nr.	Maße	Inhalt/Gewicht	VE	GTIN
31332	ø 6 cm	2 St./110 g	6	 011905 313320
31328	ø 10 cm	110 g	6	 011905 313283
31331	ø 20 cm	225 g	6	 011905 313313





Rolls

- Rinderhaut mit Hühnerfleisch ummantelt
- verpackt



Art.-Nr.	Maße	Inhalt/Gewicht	VE	GTIN
31346	6 cm	120 g	6	 011905 313467
31378	12 cm	30 St./240 g	6	 011905 313788
31325	12 cm	6 St./70 g	6	 011905 313252





Art.-Nr.	Maße	Inhalt/Gewicht	VE	GTIN
31327	17 cm	3 St./140 g	6	 011905 313276
31326	28 cm	3 St./250 g	6	 011905 313269
31329	40 cm	170 g	6	 011905 313290





Rolls

- Rinderhaut mit Entenfleisch ummantelt
- verpackt



Art.-Nr.	Maße	Inhalt/Gewicht	VE	GTIN
31347	6 cm	120 g	6	 011905 313474
31371	12 cm	10 St./80 g	6	 011905 313719



Art.-Nr.	Maße	Inhalt/Gewicht	VE	GTIN
31395	12 cm	30 St./240 g	6	 011905 313955
31373	17 cm	3 St./140 g	6	 011905 313733
31374	28 cm	3 St./250 g	6	 011905 313740



Barbecue Rolls

- Rinderhaut mit Hühnerfleisch ummantelt und Barbecue-Aroma
- verpackt



Art.-Nr.	Maße	Inhalt/Gewicht	VE	GTIN
31376	12 cm	10 St./80 g	6	4 011905 313764
31377	12 cm	3 St./105 g	6	4 011905 313771



Rolls

- als Monoprotein-Snack besonders für Tiere mit Futtermittelallergien geeignet
- Rinderhaut mit Büffel Fleisch ummantelt
- verpackt



Art.-Nr.	Maße	Inhalt/Gewicht	VE	GTIN
31388	12 cm	5 St./70 g	6	4 011905 313887



Rolls

- Rinderhaut mit Kaninchenfleisch ummantelt
- verpackt



Art.-Nr.	Maße	Inhalt/Gewicht	VE	GTIN
31338	12 cm	6 St./70 g	6	4 011905 313382



Rolls

- Rinderhaut mit Fisch ummantelt
- verpackt



Art.-Nr.	Maße	Inhalt/Gewicht	VE	GTIN
31387	12 cm	10 St./75 g	6	4 011905 313870



Marbled Rolls

- Rinderhaut mit Rindfleisch und Fisch ummantelt
- verpackt



Art.-Nr.	Maße	Inhalt/Gewicht	VE	GTIN
31225	12 cm	6 St./70 g	6	4 011905 312255
31227	17 cm	3 St./140 g	6	4 011905 312279



Roll Mix

- abwechslungsreicher Kausnack
- Kaustangen-Sortiment aus Rinderhaut mit Hühner-, Lamm- oder Rindfleisch umwickelt
- verpackt



Art.-Nr.	Maße	Inhalt/Gewicht	VE	GTIN
31372	10 cm	250 g	6	4 011905 313726



Mega Knot

- Rinderhaut mit Hühnerfleisch ummantelt
- verpackt



Art.-Nr.	Maße	Inhalt/Gewicht	GTIN
31175	40 cm	500 g	4 011905 311753



Knot

- Rinderhaut mit Hühnerfleisch ummantelt
- verpackt



Art.-Nr.	Maße	Inhalt/Gewicht	VE	GTIN
31321	5 cm	5 St./70 g	6	4 011905 313214
31322	11 cm	2 St./70 g	6	4 011905 313221



Knot

- Rinderhaut mit Hühnerfleisch ummantelt
- verpackt



Art.-Nr.	Maße	Inhalt/Gewicht	VE	GTIN
31323	15 cm	70 g	6	4 011905 313238
31324	18 cm	120 g	6	4 011905 313245
31320	25 cm	220 g	6	4 011905 313207



Bone

- Rinderhaut mit Hühnerfleisch ummantelt
- verpackt



Art.-Nr.	Maße	Inhalt/Gewicht	VE	GTIN
31343	11 cm	2 x 60 g	6	4 011905 313436
31344	17 cm	140 g	6	4 011905 313443
31345	20 cm	200 g	6	4 011905 313450



Curls

- Rinderhaut mit Huhn
- verpackt



Art.-Nr.	Maße	Inhalt/Gewicht	VE	GTIN
31473	15 cm	3 St./110 g	6	4 011905 314730



Barbecue Ribs

- Rinderhaut mit Hühnerfleisch ummantelt
- verpackt



Art.-Nr.	Maße	Inhalt/Gewicht	VE	GTIN
31467	12 cm	3 St./90 g	6	4 047974 314678



Barbecue Ribs

- Rinderhaut mit Entenfleisch ummantelt
- verpackt



Art.-Nr.	Maße	Inhalt/Gewicht	VE	GTIN
31466	17 cm	2 St./110 g	6	4 011905 314662



Roll

- Rinderhaut mit Hühnerfleisch ummantelt
- gefüllt mit Rinderleber und -lunge
- verpackt



Art.-Nr.	Maße	Inhalt/Gewicht	VE	GTIN
31315	28 cm	150 g	6	4 011905 313153



Mini Bones

- Rinderhaut mit Hühnerfleisch ummantelt
- verpackt



Art.-Nr.	Maße	Inhalt/Gewicht	VE	GTIN
31340	5 cm	8 St./120 g	6	4 011905 313405



Bones

- Rinderhaut mit Ente gefüllt
- verpackt



Art.-Nr.	Maße	Inhalt/Gewicht	VE	GTIN
31391	10 cm	2 St./70 g	6	4 011905 313917
31392	12 cm	2 St./120 g	6	4 011905 313924



Chips

- als Monoprotein-Snack besonders für Tiere mit Futtermittelallergien geeignet
- Rinderhaut
- enthalten wertvolle Spirulina-Algen, die von Natur aus reich an Nähr- und Wirkstoffen sind und das Immunsystem unterstützen
- verpackt



Art.-Nr.	Inhalt/Gewicht	VE	GTIN
2674	50 g	6	4 011905 026749
2682	100 g	6	4 011905 026824

Knot

- als Monoprotein-Snack besonders für Tiere mit Futtermittelallergien geeignet
- 100 % reine Rinderhaut
- verpackt



Art.-Nr.	Maße	Inhalt/Gewicht	VE	GTIN
31121	16 cm	110 g	6	4 011905 311210
31141	24 cm	240 g	6	4 011905 311418
31161	39 cm	500 g	4	4 011905 311616



Dentros

- mit Geflügel
- stärken das Gebiss und die Kaumuskelatur
- unterstützen die Zahnpflege und fördern einen frischen Maulgeruch
- Abgabe nur in ganzer VE



Art.-Nr.	Inhalt/Gewicht	VE	GTIN
3173	7 St./180 g	18	4 011905 031736

Dentros Mini

- mit Geflügel
- stärken das Gebiss und die Kaumuskelatur
- Abgabe nur in ganzer VE



Art.-Nr.	Inhalt/Gewicht	VE	GTIN
31773	80 g	8	4 011905 317731



Viele Hunde reagieren mittlerweile allergisch auf tierische Proteine. Monoprotein-Leckerlis aus Insekten sind eine gute Alternative: Sie sind reich an ungesättigten Fettsäuren und besonders verträglich. Daher eignen sie sich vor allem für Hunde, die an Unverträglichkeiten leiden.

Insect Sticks

- als Monoprotein-Snack besonders für Tiere mit Futtermittelallergien geeignet
- mit 65 % Mehlwürmern



Art.-Nr.	Inhalt/Gewicht	VE	GTIN
31659	80 g	6	4 011905 316598

Insect Hearts

- als Monoprotein-Snack besonders für Tiere mit Futtermittelallergien geeignet
- mit 65 % Mehlwürmern



Art.-Nr.	Inhalt/Gewicht	VE	GTIN
31660	80 g	6	4 011905 316604

Chicken Burger

- mit Huhn und Rinderhaut



Art.-Nr.	Inhalt/Gewicht	VE	GTIN
31505	140 g	6	4 053032 439382

Chicken Nuggets

- mit Huhn



Art.-Nr.	Inhalt/Gewicht	VE	GTIN
31503	100 g	6	4 053032 439351

Chicken Fries

- mit Huhn



Art.-Nr.	Inhalt/Gewicht	VE	GTIN
31504	100 g	6	4 053032 439375



Flags

- Rinderhaut-Kaurollen mit Hühnerbrust
- Fleischgehalt 65 %



Art.-Nr.	Inhalt/Gewicht	VE	GTIN
31539	100 g	6	4 047974 315392
31588	400 g	4	4 047974 315880



Chickies

- Snackknochen ummantelt mit Hühnerbrust
- Fleischgehalt 61 %



Art.-Nr.	Inhalt/Gewicht	VE	GTIN
31591	100 g	6	4 011905 315911

Drumsticks

- Snackknochen ummantelt mit Hühnerfleisch
- Fleischgehalt 59 %
- mit Vitamin C



Art.-Nr.	Inhalt/Gewicht	VE	GTIN
31585	5 St./95 g	6	4 011905 315850

Dumbbells

- mit Huhn und Reis
- verpackt



Art.-Nr.	Inhalt/Gewicht	VE	GTIN
31342	6 St./100 g	6	4 011905 313429

Dumbbells

- Rinderhaut mit Hühnerfleisch ummantelt
- Fleischgehalt 58 %



Art.-Nr.	Inhalt/Gewicht	VE	GTIN
31533	100 g	6	4 011905 315331
31802	300 g	6	4 011905 318028

Bites

- mit Huhn und Banane
- Fleischgehalt 61 %



Art.-Nr.	Inhalt/Gewicht	VE	GTIN
31582	100 g	6	4 011905 315829

Bites

- mit Huhn und Apfel
- Fleischgehalt 61 %



Art.-Nr.	Inhalt/Gewicht	VE	GTIN
31593	100 g	6	4 011905 315935

Rolls

- mit Huhn und Käse
- Fleischgehalt 25 %



Art.-Nr.	Inhalt/Gewicht	VE	GTIN
31589	100 g	6	4 011905 315898

Pasta

- mit Huhn, Hühnerleber und Fisch
- Fleischgehalt 36 %, Fischgehalt 8 %



Art.-Nr.	Inhalt/Gewicht	VE	GTIN
31703	100 g	6	4 011905 317038

Marbled Chickies

- Snackknochen ummantelt mit Hühnerfleisch & Kabeljau
- im Snack-Beutel



Art.-Nr.	Inhalt/Gewicht	VE	GTIN
31540	100 g	6	4 011905 315409

Flowers

- kleine und weiche Leckerlis
- mit Geflügel und Lamm



Art.-Nr.	Inhalt/Gewicht	VE	GTIN
31492	75 g	6	4 011905 314921

Coins

- mit Rind
- Fleischgehalt 57 %



Art.-Nr.	Inhalt/Gewicht	VE	GTIN
31706	100 g	6	4 011905 317069

Bonies

- kleine und weiche Leckerlis
- mit Rind und Geflügel



Art.-Nr.	Inhalt/Gewicht	VE	GTIN
31491	75 g	6	4 011905 314914

Dumbbells

- Rinderhaut mit Entenbrust ummantelt
- Fleischgehalt 59 %



Art.-Nr.	Inhalt/Gewicht	VE	GTIN
31592	80 g	6	4 011905 315928

Corn Dogs

- mit Ente und Rinderhaut
- Fleischgehalt 56 %



Art.-Nr.	Inhalt/Gewicht	VE	GTIN
31749	4 St./100 g	6	4 011905 317496

Duckinos

- mit Entenbrust
- Fleischgehalt 63 %



Art.-Nr.	Inhalt/Gewicht	VE	GTIN
31594	80 g	6	4 011905 315942

Softies

- mit Ente
- Fleischgehalt 64 %



Art.-Nr.	Inhalt/Gewicht	VE	GTIN
31869	100 g	6	4 011905 318691

Rabbit Ears

- mit Huhn gefüllt
- Kaninchenohren (45 %), Hühnerfleisch (43 %)



Art.-Nr.	Inhalt/Gewicht	VE	GTIN
31808	80 g	6	4 011905 318080

Drumsticks

- Snackknochen ummantelt mit Kaninchenfleisch
- Fleischgehalt 52 %



Art.-Nr.	Inhalt/Gewicht	VE	GTIN
31546	8 St./100 g	6	4 011905 315461

Dips

- Kaninchenläufe und -blumen mit Huhn
- im Snack-Beutel



Art.-Nr.	Inhalt/Gewicht	VE	GTIN
27152	120 g	6	4 011905 271521

Bagels

- mit Lamm und Huhn
- Fleischgehalt 56 %



Art.-Nr.	Inhalt/Gewicht	VE	GTIN
31707	100 g	6	4 011905 317076

Fishies

- Snackknochen ummantelt mit Weißfisch
- Fischgehalt 45 %



Art.-Nr.	Inhalt/Gewicht	VE	GTIN
31599	100 g	6	4 011905 315997

Chew Bites

- mit Petersilie und Pfefferminze
- unterstützen die Zahnpflege und fördern einen frischen Maulgeruch



Art.-Nr.	Inhalt/Gewicht	VE	GTIN
31501	150 g	10	4 053032 002654

Stripes

• Abgabe nur in ganzer VE



Art.-Nr.	Sorte	Inhalt/Gewicht	VE	GTIN
3156	Geflügel	10 St./100 g	15	4 011905 031569
3172	Rind	10 St./100 g	15	4 011905 031729
31772	Lamm	10 St./100 g	15	4 011905 317724

Rotolinis

• Abgabe nur in ganzer VE



Art.-Nr.	Sorte	Inhalt/Gewicht	VE	GTIN
3155	Pansen	12 St./120 g	12	4 011905 031552
3171	Geflügel	12 St./120 g	12	4 011905 031712
31771	Rind	12 St./120 g	12	4 011905 317717



2973/2970/2972

Chocolate

• theobrominfrei (ohne Kakao)
• Abgabe nur in ganzer VE



Art.-Nr.	Inhalt/Gewicht	Ausführung	VE	GTIN
2970	100 g	Schoko	20	4 011905 029702
2972	100 g	Milchie – weiße Hundeschokolade	20	4 011905 029726
2973	30 g	Mini Schoko	20	4 011905 029733

Schoko Drops

• theobrominfrei (ohne Kakao)



Art.-Nr.	Inhalt/Gewicht	VE	GTIN
31611	75 g	6	4 011905 316116
31613	200 g	6	4 011905 316130
31614	350 g	6	4 011905 316147

Milch Drops

Art.-Nr.	Inhalt/Gewicht	VE	GTIN
31623	200 g	6	4 011905 316239
31624	350 g	6	4 011905 316246



Vitamin Drops

• mit Joghurt



Art.-Nr.	Inhalt/Gewicht	VE	GTIN
31643	200 g	6	4 011905 316437





Bony Mix XXL

- kleine und weiche Leckerlis
- mit Rind, Lamm, Huhn und Wild

Art.-Nr.	Inhalt/Gewicht	GTIN
31526	1.800 g	



Cookie Giants

- mit Lamm

Art.-Nr.	Inhalt/Gewicht	GTIN
31664	1,25 kg	

Trainer Snack Hearts

- kleine und weiche Leckerlis
- mit Huhn, Lamm und Lachs



Art.-Nr.	Inhalt/Gewicht	VE	GTIN
31524	200 g	12	

Trainer Snack Bones

- kleine und weiche Leckerlis
- mit Rind, Lamm und Geflügel



Art.-Nr.	Inhalt/Gewicht	VE	GTIN
31523	500 g	4	

Trainer Snack Dots

- kleine und weiche Leckerlis
- mit Lachs



Art.-Nr.	Inhalt/Gewicht	VE	GTIN
31527	500 g	4	

Lupinos

- kleine und weiche Leckerlis
- mit Geflügel und wertvollem Pflanzenprotein (Lupinen)
- ideal für allergieanfällige Hunde



Art.-Nr.	Inhalt/Gewicht	VE	GTIN
31517	500 g	4	

Dog'o'Rado

- mit Huhn



Art.-Nr.	Inhalt/Gewicht	VE	GTIN
31522	500 g	4	4 011905 315225

Happy Mix

- kleine und weiche Leckerlis
- mit Huhn, Lamm und Lachs



Art.-Nr.	Inhalt/Gewicht	VE	GTIN
31495	500 g	4	4 011905 314952

Bony Mix

- kleine und weiche Leckerlis
- mit Rind, Lamm, Lachs und Huhn



Art.-Nr.	Inhalt/Gewicht	VE	GTIN
31496	500 g	4	4 011905 314969

Hearts

- kleine und weiche Leckerlis
- mit Lamm



Art.-Nr.	Inhalt/Gewicht	VE	GTIN
31497	500 g	4	4 011905 314976

Rolls

- kleine und weiche Leckerlis
- mit Lachs



Art.-Nr.	Inhalt/Gewicht	VE	GTIN
31498	500 g	4	4 011905 314983

Soft Snack Stripes

- mit Rind



Art.-Nr.	Inhalt/Gewicht	VE	GTIN
31499	500 g	4	4 011905 314990

Junior Soft Snack Bones

- kleine und weiche Leckerlis
- mit Huhn, Lamm und Lachs
- mit Calcium



Art.-Nr.	Inhalt/Gewicht	VE	GTIN
31518	140 g	6	4 011905 315188

Junior Soft Snack Dots

- kleine und weiche Leckerlis
- mit Huhn und Lachs
- mit Omega-3- und Omega-6-Fettsäuren



Art.-Nr.	Inhalt/Gewicht	VE	GTIN
31519	140 g	6	4 011905 315195

Baffos

- kleine und weiche Leckerlis
- mit Rind und Pansen



Art.-Nr.	Inhalt/Gewicht	VE	GTIN
31508	140 g	6	4 047974 315088

Bouncies

- kleine und weiche Leckerlis
- mit Geflügel, Lamm und Pansen



Art.-Nr.	Inhalt/Gewicht	VE	GTIN
31507	140 g	6	4 047974 315071

Creamy Snacks

- Flüssigsnack
- mit Fisch und Geflügel
- Fischgehalt 24 %, Fleischgehalt 12 %
- ideal zum Verfeinern von Trockenfutter
- kann auch separat als Snack verfüttert werden
- enthält wertvolle Vitamine
- unterstützt die Feuchtigkeitsaufnahme
- sehr hohe Akzeptanz
- großer Belohnungseffekt



Art.-Nr.	Inhalt/Gewicht	VE	GTIN
31901	5 x 14 g	6	4 011905 319018

Creamy Snacks

- Flüssigsnack
- Fleischgehalt 36 %
- ideal zum Verfeinern von Trockenfutter
- kann auch separat als Snack verfüttert werden
- enthält wertvolle Vitamine
- unterstützt die Feuchtigkeitsaufnahme
- sehr hohe Akzeptanz
- großer Belohnungseffekt



Art.-Nr.	Inhalt/Gewicht	VE	GTIN
31900	5 x 14 g	6	4 011905 319001

Veggiecreme

- großer Belohnungseffekt
- erleichtert das Verabreichen von Medikamenten
- Abgabe nur in ganzer VE



Art.-Nr.	Inhalt/Gewicht	VE	GTIN
31845	75 g	12	4 011905 318455

Sticks

- mit Gemüse



Art.-Nr.	Inhalt/Gewicht	VE	GTIN
31288	120 g	6	4 011905 312880

Sticks

- mit Süßkartoffel, Gemüse und Obst



Art.-Nr.	Inhalt/Gewicht	VE	GTIN
31287	100 g	6	4 011905 312873

Cubes

- mit Süßkartoffel, Gemüse und Obst



Art.-Nr.	Inhalt/Gewicht	VE	GTIN
31286	100 g	6	4 011905 312866



Soft Snack Dots

- mit Petersilie und Thymian



Art.-Nr.	Inhalt/Gewicht	VE	GTIN
31294	200 g	12	4 011905 312941



Soft Snack Dots

- mit Karotte



Art.-Nr.	Inhalt/Gewicht	VE	GTIN
31295	200 g	12	4 011905 312958

Cookie Mini Bones



Art.-Nr.	Inhalt/Gewicht	VE	GTIN
31661	1,3 kg	2	4 011905 316611



Cookie Bones

Art.-Nr.	Inhalt/Gewicht	VE	GTIN
31662	1,3 kg	2	4 011905 316628



Cookie Farmies

Art.-Nr.	Inhalt/Gewicht	VE	GTIN
31663	1,3 kg	2	4 011905 316635



Cookie Snack Loops

Art.-Nr.	Inhalt/Gewicht	VE	GTIN
31671	1,3 kg	2	4 011905 316710 NEW



Dentros

• mit Petersilie

Art.-Nr.	Inhalt/Gewicht	VE	GTIN
31296	500 g	4	4 011905 312965 NEW



Weißfischhaut

- als Monoprotein-Snack besonders für Tiere mit Futtermittelallergien geeignet
- 100 % Fisch (Weißfisch)
- mit natürlichen Omega-3- und Omega-6-Fettsäuren



Art.-Nr.	Inhalt/Gewicht	VE	GTIN
31571	75 g	6	4 011905 315713

Weißfischhaut

- als Monoprotein-Snack besonders für Tiere mit Futtermittelallergien geeignet
- 100 % Fisch (Weißfisch)
- mit natürlichen Omega-3- und Omega-6-Fettsäuren



Art.-Nr.	Inhalt/Gewicht	VE	GTIN
31572	60 g	6	4 011905 315720

Lachshaut

- als Monoprotein-Snack besonders für Tiere mit Futtermittelallergien geeignet
- 100 % Lachshaut
- mit natürlichen Omega-3- und Omega-6-Fettsäuren



Art.-Nr.	Inhalt/Gewicht	VE	GTIN
31576	6 St./70 g	6	4 011905 315768

Freeze Dried Hühnerbrust

- als Monoprotein-Snack besonders für Tiere mit Futtermittelallergien geeignet
- 99 % Hühnerbrust, gefriergetrocknet
- durch die Gefriertrocknung bleiben der volle Geschmack und wertvolle Inhaltsstoffe erhalten



Art.-Nr.	Inhalt/Gewicht	VE	GTIN
31606	50 g	6	4 011905 316062

Freeze Dried Entenbrust

- als Monoprotein-Snack besonders für Tiere mit Futtermittelallergien geeignet
- 99 % Entenbrust, gefriergetrocknet
- durch die Gefriertrocknung bleiben der volle Geschmack und wertvolle Inhaltsstoffe erhalten



Art.-Nr.	Inhalt/Gewicht	VE	GTIN
31607	50 g	6	4 011905 316079

Büffelkopfhaut

- als Monoprotein-Snack besonders für Tiere mit Futtermittelallergien geeignet
- getrocknet

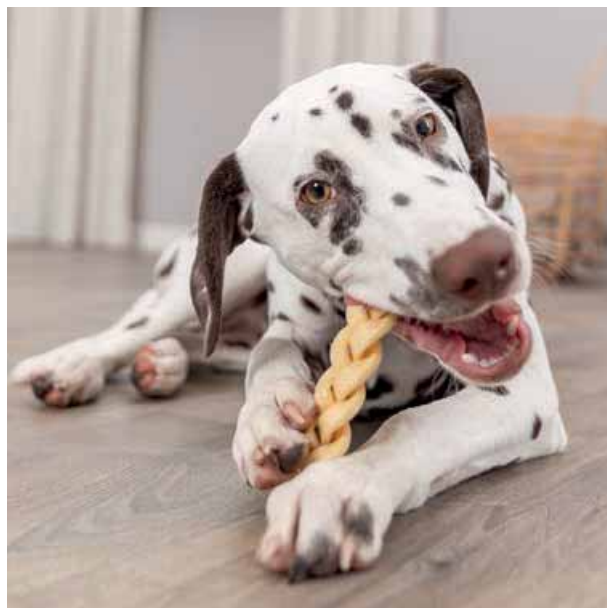

Art.-Nr.	Maße	Inhalt/Gewicht	VE	GTIN
27153	12 cm	200 g	6	4 011905 271538

Rinderpansen

- getrocknet



Ochsenziemer

- als Monoprotein-Snack besonders für Tiere mit Futtermittelallergien geeignet
- getrocknet



Art.-Nr.	Inhalt/Gewicht	VE	GTIN
2706	500 g	6	4 011905 027067

Art.-Nr.	Maße	Inhalt/Gewicht	VE	GTIN
3145	12 cm	8 St./100 g	6	4 011905 031453

Büffelschwanz

- als Monoprotein-Snack besonders für Tiere mit Futtermittelallergien geeignet
- 100 % Büffelschwanz
- getrocknet



Büffelschwanz

- als Monoprotein-Snack besonders für Tiere mit Futtermittelallergien geeignet
- mit Büffel Fleisch umwickelt
- getrocknet



Art.-Nr.	Maße	VE	GTIN
27121	30 cm	10	4 011905 271217

Art.-Nr.	Maße	VE	GTIN
27127	28-30 cm	10	4 011905 271279

Kaninchenohren

- als Monoprotein-Snack besonders für Tiere mit Futtermittelallergien geeignet
- 100 % Kaninchenohren mit Fell, getrocknet
- verpackt



Art.-Nr.	Inhalt/Gewicht	VE	GTIN
27126	500 g	2	4 011905 271262

Hühnerfüße

- als Monoprotein-Snack besonders für Tiere mit Futtermittelallergien geeignet
- getrocknet



Art.-Nr.	Inhalt/Gewicht	VE	GTIN
31405	250 g	6	4 011905 314051

Lachshaut

- als Monoprotein-Snack besonders für Tiere mit Futtermittelallergien geeignet
- getrocknet



Art.-Nr.	Inhalt/Gewicht	VE	GTIN
27151	150 g	6	4 011905 271514

Trockenfisch

- als Monoprotein-Snack besonders für Tiere mit Futtermittelallergien geeignet
- hochwertiges natürliches Eiweiß
- Art. 2799 und 2800 verpackt
- Art. 2801: lose, Abgabe nur in ganzer VE (verpackt zu 5 kg)



Art.-Nr.	Inhalt/Gewicht	VE	GTIN
2799	200 g	6	4 011905 027999
2800	400 g	6	4 011905 028002
2801	1 kg	5	4 011905 028019



Snack Bar, 127 cm

- zum Platzieren an der Wand oder als Inselpräsentation
- mit Regalböden
- Holz
- Lieferung erfolgt ohne Artikel

Art.-Nr.	Maße	GTIN
9021	127 x 185 x 59 cm	4 057589 090218

Kunststoffabdeckung für Displaykarton

- zur hygienischen Abdeckung
- mit zwei Klebestreifen
- transparent
- Kunststoff
- ohne Abbildung

Art.-Nr.	für Art.	GTIN
9091291	9091, 90914	4 053032 637511
9091292	90912	4 053032 654426



Displaykarton

für lose Snacks und Kauartikel

- Pappe
- Lieferung erfolgt ohne Artikel

Art.-Nr.	Ausführung	Maße	GTIN
9091	Holz-Optik	24,5 x 10 x 34,5 cm	4 057589 090911
90912	Holz-Optik	30,5 x 15,5 x 45 cm	4 053032 402355



Displaykarton

für lose Snacks und Kauartikel

- Pappe
- Lieferung erfolgt ohne Artikel

Art.-Nr.	Ausführung	Maße	GTIN
90914	Veggie-Optik	24,5 x 10 x 34,5 cm	4 053032 440456

Abbildungen können abweichen.



Lolly

- mit Kabeljau und Rinderhaut-Stick
- Fischgehalt 76 %
- lose
- Abgabe nur in ganzer VE



Art.-Nr.	Maße	Inhalt/Gewicht	VE	GTIN
315434	9 cm	15 g	60	4 053032 679542



Lolly

- mit Huhn, Reis und Rinderhaut-Stick
- Fleischgehalt 74 %
- lose
- Abgabe nur in ganzer VE



Art.-Nr.	Maße	Inhalt/Gewicht	VE	GTIN
315435	10 cm	35 g	30	4 053032 679566



Lolly

- mit Ente und Rinderhaut-Stick
- Fleischgehalt 74 %
- lose
- Abgabe nur in ganzer VE



Art.-Nr.	Maße	Inhalt/Gewicht	VE	GTIN
315431	8 cm	10 g	150	4 053032 443570



Mini Pretzel

- mit Huhn
- Fleischgehalt 70 %
- lose
- Abgabe nur in ganzer VE



Art.-Nr.	Maße	Inhalt/Gewicht	VE	GTIN
315433	6 x 4 cm	10 g	300	4 053032 448933



Duckies

- Snackknochen ummantelt mit Entenbrust
- Fleischgehalt 70 %
- lose
- Abgabe nur in ganzer VE



Art.-Nr.	Maße	Inhalt/Gewicht	VE	GTIN
315381	7,5 cm	9 g	400	4 053032 423770

Ring

- Rinderhaut mit Hühnerfleisch ummantelt
- lose
- Abgabe nur in ganzer VE



Art.-Nr.	Maße	Inhalt/Gewicht	VE	GTIN
311841	ø 5 cm	27 g	150	4 011905 311838
313321	ø 6 cm	55 g	50	4 053032 406698
313281	ø 10 cm	110 g	50	4 053032 006713



Ring

- Rinderhaut mit Entenfleisch ummantelt
- lose
- Abgabe nur in ganzer VE



Art.-Nr.	Maße	Inhalt/Gewicht	VE	GTIN
313331	ø 10 cm	110 g	50	4 053032 417489

Ring

- Rinderhaut mit Fisch ummantelt
- lose
- Abgabe nur in ganzer VE



Art.-Nr.	Maße	Inhalt/Gewicht	VE	GTIN
313341	ø 10 cm	110 g	50	4 053032 423794



Marbled Ring

- Rinderhaut mit Rindfleisch und Fisch ummantelt
- lose
- Abgabe nur in ganzer VE



Art.-Nr.	Maße	Inhalt/Gewicht	VE	GTIN
312281	ø 10 cm	110 g	50	4 053032 433922

Ring

- Rinderhaut mit Lammfleisch ummantelt
- lose
- Abgabe nur in ganzer VE



Art.-Nr.	Maße	Inhalt/Gewicht	VE	GTIN
313391	ø 6 cm	55 g	50	4 053032 658356

Pretzel

- Rinderhaut mit Ente ummantelt
- besonders dicke Haut für ein langes Kauvergnügen
- lose
- Abgabe nur in ganzer VE



Art.-Nr.	Maße	Inhalt/Gewicht	VE	GTIN
31198	ø 9 cm	40 g	100	4 011905 311982
31178	ø 10 cm	75 g	50	4 011905 311784
31177	ø 15 cm	140 g	25	4 011905 311777



Baguette

- Rinderhaut mit Huhn ummantelt
- lose
- Abgabe nur in ganzer VE



Art.-Nr.	Maße	Inhalt/Gewicht	VE	GTIN
31195	13 cm	70 g	50	4 011905 311951



Chicken Bread

- Rinderhaut mit Huhn ummantelt
- lose
- Abgabe nur in ganzer VE



Art.-Nr.	Maße	Inhalt/Gewicht	VE	GTIN
31187	15 cm	75 g	50	4 011905 311876



Chicken Croissant

- Rinderhaut mit Huhn ummantelt
- lose
- Abgabe nur in ganzer VE



Art.-Nr.	Maße	Inhalt/Gewicht	VE	GTIN
31189	11 cm	80 g	50	4 011905 311890



Chewing Pie

- Rinderhaut mit Ente ummantelt
- lose
- Abgabe nur in ganzer VE



Art.-Nr.	Maße	Inhalt/Gewicht	VE	GTIN
31185	ø 9 cm	70 g	50	4 011905 311852



Chicken Pop

- mit Huhn, Hühnerleber und Rinderhaut-Stick
- lose
- Abgabe nur in ganzer VE



Art.-Nr.	Maße	Inhalt/Gewicht	VE	GTIN
31186	13 cm	50 g	50	



Chicken Pop

- mit Huhn und Rinderhaut-Stick
- mit Sesam
- lose
- Abgabe nur in ganzer VE



Art.-Nr.	Maße	Inhalt/Gewicht	VE	GTIN
31196	12 cm	46 g	50	



Chicken Love

- Rinderhaut mit Huhn ummantelt
- lose
- Abgabe nur in ganzer VE



Art.-Nr.	Maße	Inhalt/Gewicht	VE	GTIN
31188	6 cm	25 g	150	



Star

- Rinderhaut mit Huhn ummantelt
- lose
- Abgabe nur in ganzer VE



Art.-Nr.	Maße	Inhalt/Gewicht	VE	GTIN	NEW
31191	9 cm	30 g	150		



Taco

- Rinderhaut mit Huhn gefüllt
- besonders dicke Füllung
- mit hohem Fleischanteil
- lose
- Abgabe nur in ganzer VE



Art.-Nr.	Maße	Inhalt/Gewicht	VE	GTIN
31399	12 cm	80 g	50	



Braids

- getrocknete Rinderhaut und Rind
- lose
- Abgabe nur in ganzer VE



Art.-Nr.	Maße	Inhalt/Gewicht	VE	GTIN
31474	12 cm	85 g	100	
31475	12 cm	30 g	200	

Heart

- Rinderhaut mit Hühnerfleisch ummantelt
- lose
- Abgabe nur in ganzer VE



Art.-Nr.	Maße	Inhalt/Gewicht	VE	GTIN
31197	6 cm	20 g	200	4 011905 311975
31182	10 cm	70 g	50	4 011905 311821
31183	14 cm	125 g	25	4 053032 439368

Curl

- Rinderhaut mit Hühnerbrust
- lose
- Abgabe nur in ganzer VE



Art.-Nr.	Maße	Inhalt/Gewicht	VE	GTIN
314731	15 cm	35 g	50	4 053032 437241



Curl

- Rinderhaut mit Entenfleisch
- lose
- Abgabe nur in ganzer VE



Art.-Nr.	Maße	Inhalt/Gewicht	VE	GTIN
314732	12 cm	12 g	50	4 053032 665279



Curl

- Rinderhaut mit Rindfleisch
- lose
- Abgabe nur in ganzer VE



Art.-Nr.	Maße	Inhalt/Gewicht	VE	GTIN
314733	12 cm	12 g	50	4 053032 665293



Barbecue Rib

- Rinderhaut mit Hühnerfleisch ummantelt
- lose
- Abgabe nur in ganzer VE



Art.-Nr.	Maße	Inhalt/Gewicht	VE	GTIN
314671	12 cm	30 g	50	4 053032 658424



Big Roll

- Rinderhaut mit Huhn ummantelt
- besonders dicke Haut für ein langes Kauvergnügen
- lose
- Abgabe nur in ganzer VE



Art.-Nr.	Maße	Inhalt/Gewicht	VE	GTIN
313521	15 cm	80 g	50	4 053032 423800

SNACK BAR

Roll

- Rinderhaut mit Entenfleisch ummantelt
- gefüllt mit Hühnerleber
- lose
- Abgabe nur in ganzer VE



Art.-Nr.	Maße	Inhalt/Gewicht	VE	GTIN
313751	12 cm	35 g	100	4 053032 683884
313752	17 cm	60 g	50	4 053032 683907
313753	28 cm	95 g	40	4 053032 683921



Roll

- Rinderhaut mit Entenfleisch ummantelt
- lose
- Abgabe nur in ganzer VE



Art.-Nr.	Maße	Inhalt/Gewicht	VE	GTIN
313731	17 cm	45 g	50	4 053032 616332
313741	28 cm	80 g	100	4 053032 616349



Roll

- Rinderhaut mit Hühnerfleisch ummantelt
- lose
- Abgabe nur in ganzer VE



Art.-Nr.	Maße	Inhalt/Gewicht	VE	GTIN
313251	12 cm	11 g	200	4 053032 438293
313271	17 cm	45 g	100	4 053032 406926
313261	28 cm	80 g	50	4 053032 400771



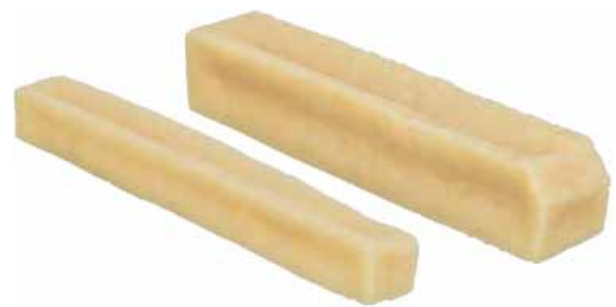

Kaukäse

- ideal für allergieanfällige Hunde
- für ein langes Kauvergnügen
- hilft Zahnstein und Zahnbelag vorzubeugen
- lose



Art.-Nr.	Inhalt/Gewicht	VE	GTIN NEW
31260	30 g	24	4 011905 312606
31261	45 g	18	4 011905 312613

Art.-Nr.	Inhalt/Gewicht	VE	GTIN NEW
31262	75 g	12	4 011905 312620
31263	95 g	12	4 011905 312637

Tipp: Kleinere Reststücke oder ganzen Kaukäse für 45 bis 90 Sekunden unter Aufsicht in der Mikrowelle aufpuffen lassen und nach dem Abkühlen verfüttern. Der Käse nimmt an Volumen zu, wird knusprig und ist so leichter zu kauen.



puff it!



Safari

- mit Süßkartoffel, Gemüse und Obst
- lose
- Abgabe nur in ganzer VE



Art.-Nr.	Inhalt/Gewicht	VE	GTIN
312851	28 g	100	4 053032 614321



Bone

- mit Seealgen
- lose
- Abgabe nur in ganzer VE



Art.-Nr.	Maße	Inhalt/Gewicht	VE	GTIN
31281	8,5 cm	28 g	60	4 011905 312811
31282	12 cm	58 g	40	4 011905 312828



Jaw Bone

- lose
- Abgabe nur in ganzer VE



Art.-Nr.	Maße	Inhalt/Gewicht	VE	GTIN
31283	12 cm	35 g	100	4 011905 312835
31284	22 cm	85 g	50	4 011905 312842

Sticks

- lose
- im Display
- Abgabe nur in ganzer VE



Art.-Nr.	Maße	Inhalt/Gewicht	VE	GTIN
31512	12 cm	20 g	150	4 011905 315126
31513	17 cm	45 g	70	4 011905 315133
31514	23 cm	100 g	40	4 011905 315140



Ochsenziemer

- als Monoprotein-Snack besonders für Tiere mit Futtermittelallergien geeignet
- getrocknet
- lose
- Abgabe nur in ganzer VE



Art.-Nr.	Maße	VE	GTIN
2705	12 cm	50	
2707	70–80 cm	10	
2714	30 cm	10	



Rinderkopfhaut

- als Monoprotein-Snack besonders für Tiere mit Futtermittelallergien geeignet
- getrocknet
- lose
- Abgabe nur in ganzer VE



Art.-Nr.	Maße	VE	GTIN
31348	75 cm	10	



Rinderohr

- als Monoprotein-Snack besonders für Tiere mit Futtermittelallergien geeignet
- getrocknet
- lose
- Abgabe nur in ganzer VE

Art.-Nr.	VE	GTIN
2726	50	



Kauknochen aus Rinderstrossen

- als Monoprotein-Snack besonders für Tiere mit Futtermittelallergien geeignet
- getrocknete Rinderstrossen
- verpackt
- Abgabe nur in ganzer VE



Art.-Nr.	Maße	Inhalt/Gewicht	VE	GTIN
27615	10 cm	2 x 35 g	10	
27616	15 cm	90 g	10	

Schweinenase

- als Monoprotein-Snack besonders für Tiere mit Futtermittelallergien geeignet
- getrocknet
- lose
- Abgabe nur in ganzer VE

Art.-Nr.	VE	GTIN
2722	50	





Büffelhorn

- mit Büffelziemer und -sehne gefüllt
- hilft Zahnstein und Zahnbelag vorzubeugen
- verpackt



Art.-Nr.	Maße	VE	GTIN
27751	10–14 cm	6	4 011905 277516

Büffelhorn

- als Monoprotein-Snack besonders für Tiere mit Futtermittelallergien geeignet
- ideal für allergieanfällige Hunde
- hilft Zahnstein und Zahnbelag vorzubeugen
- verpackt



Art.-Nr.	Größe	VE	GTIN
27741	klein	6	4 011905 277417
27742	mittel	6	4 011905 277424
27743	groß	6	4 011905 277431

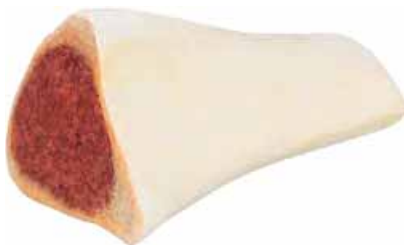

Schienbeinknochen

- vom Rind
- mit Pansen
- mit leckerer Füllung
- einzeln verpackt, im Display
- Abgabe nur in ganzer VE



Art.-Nr.	Sorte	VE	GTIN
31481	Rind	15	4 011905 314815



Schienbeinknochen

mit Lammgeschmack

- vom Rind
- mit Pansen
- mit leckerer Füllung
- einzeln verpackt, im Display
- Abgabe nur in ganzer VE



Art.-Nr.	Sorte	VE	GTIN
31482	Lammgeschmack/Reis	15	4 011905 314822



Rinderhuf

- vom Rind
- mit leckerer Füllung
- lose
- Abgabe nur in ganzer VE



Art.-Nr.	Inhalt/Gewicht	VE	GTIN
2763	115 g	25	4 011905 027630

Schafsunterbein

- als Monoprotein-Snack besonders für Tiere mit Futtermittelallergien geeignet
- getrocknet
- lose
- Abgabe nur in ganzer VE



Art.-Nr.	Maße	VE	GTIN
2740	16–18 cm	20	4 011905 027401



Rinderknochen

- als Monoprotein-Snack besonders für Tiere mit Futtermittelallergien geeignet
- vom Rind
- getrocknet
- verpackt



Art.-Nr.	Maße	VE	GTIN
2737	38 cm	6	



Schinkenknochen

- als Monoprotein-Snack besonders für Tiere mit Futtermittelallergien geeignet
- vom Schwein
- geräuchert
- lose
- Abgabe nur in ganzer VE



Art.-Nr.	Maße	Inhalt/Gewicht	VE	GTIN
2746	20 cm	280 g	24	



Kalbsknochen

- als Monoprotein-Snack besonders für Tiere mit Futtermittelallergien geeignet
- vom Kalb
- geräuchert
- lose
- Abgabe nur in ganzer VE



Art.-Nr.	Maße	Inhalt/Gewicht	VE	GTIN
2747	30 cm	1.500 g	4	



Schinkenknochen

- als Monoprotein-Snack besonders für Tiere mit Futtermittelallergien geeignet
- vom Schwein
- vakuumverpackt



Art.-Nr.	Maße	Inhalt/Gewicht	VE	GTIN
2756	24 cm	390 g	6	



Wadenbein-Knochen

- als Monoprotein-Snack besonders für Tiere mit Futtermittelallergien geeignet
- für kleine Hunde
- vom Schwein
- vakuumverpackt



Art.-Nr.	Maße	Inhalt/Gewicht	VE	GTIN
31411	17 cm	3 St./120 g	6	



Schienbein-Knochen

- als Monoprotein-Snack besonders für Tiere mit Futtermittelallergien geeignet
- vom Schwein
- vakuumverpackt



Art.-Nr.	Maße	Inhalt/Gewicht	VE	GTIN
31412	17 cm	200 g	6	



Donuts

- Mix aus 3 verschiedenen Kauringvarianten aus Rinderhaut mit a) Ente, Kürbis und Banane, b) Kabeljau, Erdbeere und Apfel, c) Huhn
- lose
- Abgabe nur in ganzer VE



Art.-Nr.	Maße	Inhalt/Gewicht	VE	GTIN
313351	ø 10 cm	100 g	50	4 053032 657847



Braid

- mit Ochsenziemer und Huhn
- lose
- Abgabe nur in ganzer VE



Art.-Nr.	Maße	Inhalt/Gewicht	VE	GTIN
27648	15 cm	35 g	50	4 011905 276489
27649	25 cm	58 g	50	4 011905 276496



Twisters

- Rinderhaut mit Huhn gefüllt
- lose
- Abgabe nur in ganzer VE



Art.-Nr.	Maße	Inhalt/Gewicht	VE	GTIN
27650	34 cm	40 g	50	4 011905 276502



Twisters

- Rinderhaut mit Huhn ummantelt
- lose
- Abgabe nur in ganzer VE



Art.-Nr.	Maße	Inhalt/Gewicht	VE	GTIN
27651	34 cm	40 g	50	4 011905 276519



Roll

- mit Huhn
- lose
- Abgabe nur in ganzer VE



Art.-Nr.	Maße	Inhalt/Gewicht	VE	GTIN
27646	10 cm	17 g	100	4 011905 276465



Roll

- mit Ente
- lose
- Abgabe nur in ganzer VE



Art.-Nr.	Maße	Inhalt/Gewicht	VE	GTIN
27647	10 cm	17 g	100	4 011905 276472



Marbled Duckie

- Snackknochen ummantelt mit Entenfleisch & Kabeljau
- lose
- Abgabe nur in ganzer VE



Art.-Nr.	Maße	Inhalt/Gewicht	VE	GTIN
315411	7,5 cm	9 g	400	4 053032 679283



Chickies

- Snackknochen ummantelt mit Hühnerbrust
- Fleischgehalt 61 %
- lose
- Abgabe nur in ganzer VE



Art.-Nr.	Maße	Inhalt/Gewicht	VE	GTIN
315911	7,5 cm	9 g	400	4 053032 423787



Flag

- Rinderhaut-Kaurollen mit Hühnerbrust
- Fleischgehalt 65 %
- lose
- Abgabe nur in ganzer VE



Art.-Nr.	Maße	Inhalt/Gewicht	VE	GTIN
315881	14 cm	20-30 g	220	4 053032 046139



Lolly

- mit Huhn, Käse und Rinderhaut-Stick
- lose
- Abgabe nur in ganzer VE



Art.-Nr.	Maße	Inhalt/Gewicht	VE	GTIN
315432	10 cm	20 g	50	4 053032 447998



Bullduck

- mit Rinderhaut und Ente
- Rinderhaut 60 %, Fleischgehalt 33 %
- lose
- Abgabe nur in ganzer VE



Art.-Nr.	Maße	Inhalt/Gewicht	VE	GTIN
31602	9 cm	11 g	85	4 011905 316024



Bagel

- mit Lamm und Huhn
- Fleischgehalt 56 %
- lose
- Abgabe nur in ganzer VE



Art.-Nr.	Maße	Inhalt/Gewicht	VE	GTIN
317071	ø 4 cm	17 g	300	4 053032 423763



Rolls

- im Display
- lose
- Abgabe nur in ganzer VE



Art.-Nr.	Sorte	Inhalt/Gewicht	VE	GTIN
31745	Huhn und Reis	65 g	50	4 011905 317458
31746	Rind und Reis	65 g	50	4 011905 317465



Haxe

- mit Huhn
- lose
- Abgabe nur in ganzer VE



Art.-Nr.	Artikelgewicht	VE	GTIN
31510	150 g	25	4 011905 315102



Biskuit

- mit Lamm
- lose
- Abgabe nur in ganzer VE



Art.-Nr.	Inhalt/Gewicht	VE	GTIN
2758	35 g	48	4 011905 027586



Patty

- mit Pansen
- lose
- Abgabe nur in ganzer VE



Art.-Nr.	Inhalt/Gewicht	VE	GTIN
2703	45 g	50	4 011905 027036



Patty

- mit Ochsenziemer
- lose
- Abgabe nur in ganzer VE



Art.-Nr.	Inhalt/Gewicht	VE	GTIN
2704	45 g	50	4 057589 027047



Kaurolle

- als Monoprotein-Snack besonders für Tiere mit Futtermittelallergien geeignet
- mit Ochsenziemer
- mit Rinderhaut ummantelt
- im Display
- Abgabe nur in ganzer VE



Art.-Nr.	Maße	Inhalt/Gewicht	VE	GTIN
31389	15 cm	55 g	50	



Kaustange

- als Monoprotein-Snack besonders für Tiere mit Futtermittelallergien geeignet
- mit Pansen und Vitaminen
- 97 % Rinderhaut
- im Display
- Abgabe nur in ganzer VE



Art.-Nr.	Maße	Inhalt/Gewicht	VE	GTIN
2711	17 cm	60 g	50	



Kaustange

- als Monoprotein-Snack besonders für Tiere mit Futtermittelallergien geeignet
- mit Pansen
- 96 % Rinderhaut
- lose
- Abgabe nur in ganzer VE



Art.-Nr.	Maße	Inhalt/Gewicht	VE	GTIN
2708	20 cm	80 g	50	
2709	15 cm	40 g	80	



Kaustange

- als Monoprotein-Snack besonders für Tiere mit Futtermittelallergien geeignet
- 96 % Rinderhaut
- mit Salamiaroma
- lose
- Abgabe nur in ganzer VE



Art.-Nr.	Maße	Inhalt/Gewicht	VE	GTIN
3181	20 cm	80 g	25	



Kaurollen

- verpackt



Art.-Nr.	Sorte	Maße	Inhalt	VE	GTIN
2600	rot	12 cm/ ø 9–10 mm	100 St.	2	
2607	natur	12 cm/ ø 9–10 mm	100 St.	2	
2609	Mix	12 cm/ ø 9–10 mm	50 St.	2	
2610	Mix	12 cm/ ø 9–10 mm	100 St.	2	



Kauriegel

- verpackt



Art.-Nr.	Sorte	Maße	Inhalt	VE	GTIN
2623	Mix	12 cm	100 St.	2	



Kauknochen

- als Monoprotein-Snack besonders für Tiere mit Futtermittelallergien geeignet
- getrocknete Rinderhaut
- enthält wichtige Vitamine
- lose, mit EAN Banderole
- Abgabe nur in ganzer VE



Art.-Nr.	Maße	Inhalt/Gewicht	VE	GTIN
2796	12 cm	70 g	10	4 011905 027968
2797	17 cm	140 g	10	4 011905 027975



Kauknochen

- getrocknete Rinderhaut
- mit Pansen gefüllt
- lose, mit EAN Banderole
- Abgabe nur in ganzer VE



Art.-Nr.	Maße	Inhalt/Gewicht	VE	GTIN
2750	12 cm	2 x 60 g	10	4 011905 027500
2751	17 cm	115 g	10	4 011905 027517
2752	22 cm	230 g	10	4 011905 027524



Kauknochen mit Pansen

- getrocknete Rinderhaut
- mit 100 % grünem Pansen gefüllt
- verpackt
- Abgabe nur in ganzer VE



Art.-Nr.	Maße	Inhalt/Gewicht	VE	GTIN
27621	10 cm	2 x 35 g	10	4 011905 276212
27622	12 cm	2 x 60 g	10	4 011905 276229
27623	15 cm	90 g	10	4 011905 276236
27624	21 cm	170 g	10	4 011905 276243



Kauknochen

- getrocknete Rinderhaut
- mit 100 % Ochsenziemer gefüllt
- verpackt
- Abgabe nur in ganzer VE



Art.-Nr.	Maße	Inhalt/Gewicht	VE	GTIN
27612	12 cm	2 x 60 g	10	4 011905 276120
27613	15 cm	90 g	10	4 011905 276137
27614	21 cm	170 g	10	4 011905 276144



Kauknochen

- als Monoprotein-Snack besonders für Tiere mit Futtermittelallergien geeignet
- getrocknete Rinderhaut
- mit Pansenfüllung und Salamiaroma
- lose, mit EAN Banderole
- Abgabe nur in ganzer VE



Art.-Nr.	Maße	Inhalt/Gewicht	VE	GTIN
3182	12 cm	2 x 70 g	10	4 011905 031828
3183	17 cm	140 g	10	4 011905 031835



Kauknochen

- getrocknete Rinderhaut
- mit Lamm gefüllt
- lose, mit EAN Banderole
- Abgabe nur in ganzer VE



Art.-Nr.	Maße	Inhalt/Gewicht	VE	GTIN
31883	10 cm	2 x 40 g	10	4 011905 318837
31884	13 cm	70 g	10	4 011905 318844



Kauknoten

- als Monoprotein-Snack besonders für Tiere mit Futtermittelallergien geeignet
- getrocknete Rinderhaut



Art.-Nr.	Maße	Inhalt/Gewicht	VE	GTIN
2678	16 cm	65 g	10	4 011905 026787
2679	25 cm	180 g	10	4 011905 026794

Kauknoten

- als Monoprotein-Snack besonders für Tiere mit Futtermittelallergien geeignet
- getrocknete Rinderhaut
- lose
- Abgabe nur in ganzer VE

Art.-Nr.	Maße	Inhalt/Gewicht	VE	GTIN
2652	11 cm	30 g	25	4 011905 026527
2653	16 cm	65 g	20	4 011905 026534
2654	18 cm	80 g	20	4 011905 026541



Kauknochen

- als Monoprotein-Snack besonders für Tiere mit Futtermittelallergien geeignet
- getrocknete Rinderhaut
- verpackt



Art.-Nr.	Maße	Inhalt/Gewicht	VE	GTIN
2787	8 cm	5 x 15 g	10	4 011905 027876
2788	10 cm	3 x 33 g	10	4 011905 027883
2789	13 cm	2 x 60 g	10	4 011905 027890
2790	15 cm	2 x 75 g	10	4 011905 027906
2791	17 cm	90 g	10	4 011905 027913
2792	21 cm	170 g	10	4 011905 027920
2793	22 cm	230 g	10	4 011905 027937
2794	32 cm	420 g	5	4 011905 027944

Kauknochen

- als Monoprotein-Snack besonders für Tiere mit Futtermittelallergien geeignet
- getrocknete Rinderhaut
- lose
- Abgabe nur in ganzer VE

Art.-Nr.	Maße	Inhalt/Gewicht	VE	GTIN
2634	5 cm	8 g	50	4 011905 026343
2636	8 cm	15 g	50	4 011905 026367
2639	10 cm	33 g	25	4 011905 026398
2640	13 cm	60 g	25	4 011905 026404
2644	15 cm	75 g	25	4 011905 026442
2645	17 cm	90 g	25	4 011905 026459
2649	21 cm	170 g	10	4 011905 026497
2650	22 cm	230 g	10	4 011905 026503
2651	32 cm	420 g	5	4 011905 026510



Kaurolle

- als Monoprotein-Snack besonders für Tiere mit Futtermittelallergien geeignet
- getrocknete Rinderhaut
- gepresst
- lose
- Abgabe nur in ganzer VE



Art.-Nr.	Maße	Inhalt/Gewicht	VE	GTIN
2620	12 cm/ø 15 mm	25 g	50	4 011905 026206
2626	25 cm/ø 20 mm	80 g	20	4 011905 026268



Kaurollen

- als Monoprotein-Snack besonders für Tiere mit Futtermittelallergien geeignet
- getrocknete Rinderhaut
- gepresst
- verpackt



Art.-Nr.	Maße	Inhalt/Gewicht	VE	GTIN
2780	12 cm/ø 15 mm	4 x 25 g	10	4 011905 027807
2781	25 cm/ø 20 mm	2 x 80 g	10	4 011905 027814

Kauring

- als Monoprotein-Snack besonders für Tiere mit Futtermittelallergien geeignet
- getrocknete Rinderhaut
- lose
- Abgabe nur in ganzer VE



Art.-Nr.	Maße	Inhalt/Gewicht	VE	GTIN
2684	ø 15 cm	175 g	10	4 011905 026848

Kauring

- als Monoprotein-Snack besonders für Tiere mit Futtermittelallergien geeignet
- getrocknete Rinderhaut
- verpackt



Art.-Nr.	Maße	Inhalt/Gewicht	VE	GTIN
2668	ø 15 cm	175 g	10	4 011905 026688

Kauschuh

- als Monoprotein-Snack besonders für Tiere mit Futtermittelallergien geeignet
- getrocknete Rinderhaut
- genäht
- lose
- Abgabe nur in ganzer VE



Art.-Nr.	Maße	Inhalt/Gewicht	VE	GTIN
2629	7 cm	8 g	50	4 011905 026299
2630	12 cm	18 g	10	4 011905 026305
2631	20 cm	45 g	10	4 011905 026312

Kauschuh

- als Monoprotein-Snack besonders für Tiere mit Futtermittelallergien geeignet
- getrocknete Rinderhaut
- genäht
- verpackt



Art.-Nr.	Maße	Inhalt/Gewicht	VE	GTIN
2782	7 cm	3 x 8 g	10	4 011905 027821
2783	12 cm	2 x 18 g	10	4 011905 027838
2784	20 cm	45 g	10	4 011905 027845

Kaurollen

- als Monoprotein-Snack besonders für Tiere mit Futtermittelallergien geeignet
- getrocknete Rinderhaut
- gedreht
- verpackt



Art.-Nr.	Maße	Inhalt	VE	GTIN
2615	12 cm/ø 5–6 mm	100 St.	2	
2616	12 cm/ø 7–8 mm	100 St.	2	
2617	12 cm/ ø 9–10 mm	100 St.	2	
2778	12 cm/ø 7–8 mm	20 St.	10	
2779	12 cm/ ø 9–10 mm	15 St.	10	



Kauball

- getrocknete Rinderhaut mit Menüaufüllung
- genäht
- lose
- Abgabe nur in ganzer VE



Art.-Nr.	Maße	Inhalt/Gewicht	VE	GTIN
2670	ø 4,5 cm	70 g	10	
2673	ø 8 cm	170 g	10	



Kaurollen

- getrocknete Rinderhaut
- mit Pansen gefüllt
- im Display
- Abgabe nur in ganzer VE



Art.-Nr.	Maße	Inhalt/Gewicht	VE	GTIN
2732	12 cm	2 St./45 g	42	



Gefüllte Kaurollen

- getrocknete Rinderhaut mit Füllung
- lose
- im Display
- Abgabe nur in ganzer VE



Art.-Nr.	Sorte	Maße	Inhalt/Gewicht	VE	GTIN
2757	Käse	12 cm	22 g	100	
2759	Lachs	12 cm	22 g	100	
2766	Schinken	12 cm	22 g	100	
2767	Joghurt	12 cm	22 g	100	
2768	Pansen	12 cm	22 g	100	





Leberwurst

- großer Belohnungseffekt
- mit reduziertem Salz- und Gewürzgehalt
- erleichtert das Verabreichen von Medikamenten
- Abgabe nur in ganzer VE



Art.-Nr.	Inhalt/Gewicht	VE	GTIN
3176	110 g	12	4 011905 031767
31761	300 g	6	4 011905 317618

Geflügelcreme

- großer Belohnungseffekt
- erleichtert das Verabreichen von Medikamenten
- Abgabe nur in ganzer VE



Art.-Nr.	Inhalt/Gewicht	VE	GTIN
3179	110 g	12	4 011905 031798
31791	300 g	6	4 011905 317915

Lammcreme

- großer Belohnungseffekt
- erleichtert das Verabreichen von Medikamenten
- Abgabe nur in ganzer VE



Art.-Nr.	Inhalt/Gewicht	VE	GTIN
31843	110 g	12	4 047974 318430

Rindfleischcreme

- großer Belohnungseffekt
- erleichtert das Verabreichen von Medikamenten
- Abgabe nur in ganzer VE



Art.-Nr.	Inhalt/Gewicht	VE	GTIN
31841	110 g	12	4 011905 318417

Leberwurst mit Hanf

- großer Belohnungseffekt
- erleichtert das Verabreichen von Medikamenten
- Abgabe nur in ganzer VE



Art.-Nr.	Inhalt/Gewicht	VE	GTIN
31846	75 g	12	4 011905 318462

Baconcreme

- großer Belohnungseffekt
- erleichtert das Verabreichen von Medikamenten
- Abgabe nur in ganzer VE



Art.-Nr.	Inhalt/Gewicht	VE	GTIN
31842	110 g	12	4 011905 318424

Lachscreme

- großer Belohnungseffekt
- erleichtert das Verabreichen von Medikamenten
- Abgabe nur in ganzer VE



Art.-Nr.	Inhalt/Gewicht	VE	GTIN
3178	110 g	12	4 011905 031781

Junior Leberwurst

- mit Grünlippmuschelpulver und Seelalgemehl
- großer Belohnungseffekt
- mit reduziertem Salz- und Gewürzgehalt
- erleichtert das Verabreichen von Medikamenten
- Abgabe nur in ganzer VE



Art.-Nr.	Inhalt/Gewicht	VE	GTIN
31844	75 g	12	4 011905 318448

Veggiecreme

- großer Belohnungseffekt
- erleichtert das Verabreichen von Medikamenten
- Abgabe nur in ganzer VE



Art.-Nr.	Inhalt/Gewicht	VE	GTIN
31845	75 g	12	4 011905 318455



Tubenschutz

- Kunststoff
- als Abdeckung für TRIxie-Tubensnacks
- verhindert das Zerbeißen der Tube und schützt die Hand des Tierhalters
- erleichtert die Handhabung durch praktischen Steckverschluss



Art.-Nr.	Maße	VE	GTIN
24555	ø 5 x 6,5 cm	6	4 011905 245553



Lachsöl

- als Monoprotein-Snack besonders für Tiere mit Futtermittelallergien geeignet
- für gesunde Haut und glänzendes Fell
- reich an essentiellen, einfach sowie mehrfach ungesättigten Fettsäuren (Omega-3 und -6)
- unterstützt den Stoffwechsel und das Wachstum sowie den Aufbau eines schönen Fells
- trägt zur Regeneration trockener Haut bei
- wertvolle Fettsäuren unterstützen die Gesundheit von Herz und Kreislauf
- Abgabe nur in ganzer VE



Art.-Nr.	Inhalt	VE	GTIN
2993	250 ml	4	4 011905 029931
25836	500 ml	3	4 011905 258362

Dorsch-Lebertran

- als Monoprotein-Snack besonders für Tiere mit Futtermittelallergien geeignet
- für gesunde Haut und glänzendes Fell
- mit Färberdistelöl
- reich an essentiellen, einfach sowie mehrfach ungesättigten Fettsäuren (Omega-3 und -6)
- unterstützt den Stoffwechsel und das Wachstum sowie den Aufbau eines schönen Fells
- trägt zur Regeneration trockener Haut bei
- wertvolle Fettsäuren unterstützen die Gesundheit von Herz und Kreislauf
- Abgabe nur in ganzer VE



Art.-Nr.	Inhalt	VE	GTIN
2997	250 ml	4	4 011905 029979



Multi-Vitamin

- enthält wichtige Vitamine
- fördert die natürlichen Abwehrkräfte
- für mehr Vitalität und Lebenskraft
- beugt Mangelerkrankungen vor
- Paste
- Abgabe nur in ganzer VE

Art.-Nr.	Inhalt/Gewicht	VE	GTIN
2578	100 g	6	4 011905 025780

Knoblauch-Pellets

- die natürlichen Wirkstoffe des Knoblauchs fördern auf der Haut des Tieres ein Umfeld, das von Ungeziefer gemieden wird
- fördert die Gesundheit des Herz-Kreislauf-Systems



Art.-Nr.	Inhalt/Gewicht	VE	GTIN
2995	3 kg	1	4 011905 029955
29943	360 g	6	4 011905 299433



Maulhygiene

- mit Chlorophyll
- effektiv gegen Maulgeruch
- hilft Zahnstein vorzubeugen
- Tabletten

Art.-Nr.	Inhalt/Gewicht	VE	GTIN
25822	220 g	6	4 011905 258225

Haut & Haar

- mit Zink, Biotin, Bierhefe und Kieselsäure
- regeneriert und beruhigt die Haut
- unterstützt den Aufbau eines schönen Fells sowie gesunder Haut und Krallen
- Tabletten



Art.-Nr.	Inhalt/Gewicht	VE	GTIN
25823	220 g	6	4 011905 258232



Multi-Vitamin

- für Welpen
- enthält wichtige Vitamine
- fördert die natürlichen Abwehrkräfte
- für mehr Vitalität und Lebenskraft
- beugt Mangelerkrankungen vor
- Paste
- Abgabe nur in ganzer VE

Art.-Nr.	Inhalt/Gewicht	VE	GTIN
25834	100 g	6	4 011905 258348

Milchersatz

- für Welpen
- Pulver



Art.-Nr.	Inhalt/Gewicht	VE	GTIN
25833	250 g	6	4 011905 258331



Rod Board

- Brettspiel mit Stäbchen und Vertiefungen
- rutschfest durch GummifüÙe
- Kunststoff
- inkl. Trainingsanleitung
- tierschutzkonform nach § 18 (AT)



Art.-Nr.	MaÙe	GTIN
32051	35 x 19,5 cm	



Slide & Feed

- kann auch für die tägliche Futtergabe genutzt werden
- verhindert das Schlingen
- rutschfest durch Gummiring
- Kunststoff
- inkl. Trainingsanleitung
- tierschutzkonform nach § 18 (AT)



Art.-Nr.	MaÙe	GTIN
32036	30 x 27 cm	



Mini Solitär

speziell für kleine Hunde

- Spielbrett mit 7 Kegeln
- rutschfest durch Gummiring
- Kunststoff
- inkl. Trainingsanleitung
- tierschutzkonform nach § 18 (AT)



Art.-Nr.	MaÙe	GTIN
32023	ø 20 cm	



Gamble Box

- mit zwei Schubladen und einem Fach oben
- rutschfest durch GummifüÙe
- Kunststoff
- inkl. Trainingsanleitung
- tierschutzkonform nach § 18 (AT)



Art.-Nr.	MaÙe	GTIN
32011	15 x 15 cm	



Flip Bone

- Brettspiel mit 2 Kegeln sowie Vertiefungen und Schiebedeckeln
- rutschfest durch Gummiring
- Kunststoff
- inkl. Trainingsanleitung
- tierschutzkonform nach § 18 (AT)



Art.-Nr.	Maße	GTIN
32002	32 x 18 cm	4 011905 320021



Gambling Tower

- Turm mit 3 Einschüben und zusätzlich 3 Kegeln
- rutschfest durch GummifüÙe
- Kunststoff
- inkl. Trainingsanleitung
- tierschutzkonform nach § 18 (AT)



Art.-Nr.	Maße	GTIN
32016	ø 25 x 27 cm	4 011905 320168



Turn Around

- Ständer mit 3 Drehelementen und je 2 Deckeln
- 2 Schwierigkeitsgrade durch unterschiedliche Deckelöffnungen
- rutschfest durch GummifüÙe
- Drehelemente spülmaschineneeignet
- Kunststoff
- inkl. Trainingsanleitung
- tierschutzkonform nach § 18 (AT)



Art.-Nr.	Maße	GTIN
32019	22 x 33 x 18 cm	4 011905 320199



Chess

- Brettspiel mit 4 Kegeln sowie diversen Vertiefungen und Schubfächern
- rutschfest durch GummifüÙe
- Kunststoff
- inkl. Trainingsanleitung
- tierschutzkonform nach § 18 (AT)



Art.-Nr.	Maße	GTIN
32022	40 x 27 cm	4 011905 320229



Flip Board XXL

- Brettspiel mit 3 Kegeln sowie Vertiefungen mit Klapp- und Schiebedeckeln
- rutschfest durch Gummiring
- Kunststoff
- inkl. Trainingsanleitung
- tierschutzkonform nach § 18 (AT)



Art.-Nr.	Maße	GTIN
32053	ø 28 cm	4 057589 320537



Flip Board

speziell für kleine Hunde

- Brettspiel mit 2 Kegeln sowie Vertiefungen mit Klapp- und Schiebedeckeln
- rutschfest durch Gummiring
- Kunststoff
- inkl. Trainingsanleitung
- tierschutzkonform nach § 18 (AT)



Art.-Nr.	Maße	GTIN
32026	ø 23 cm	4 011905 320267



Flip & Fun

speziell für kleine Hunde

- Brettspiel mit einem Kegel sowie Vertiefungen und Schiebedeckeln
- rutschfest durch Gummiring
- Kunststoff
- inkl. Trainingsanleitung
- tierschutzkonform nach § 18 (AT)



Art.-Nr.	Maße	GTIN
32001	ø 23 cm	4 011905 320014



Poker Box Vario 1

- Brettspiel mit Klapp- und Pedalelement, variabel zu platzieren
- mit weiteren Poker Box Spielen kombinierbar
- rutschfest durch GummifüÙe
- Kunststoff
- inkl. Trainingsanleitung
- tierschutzkonform nach § 18 (AT)



Art.-Nr.	Maße	GTIN
32031	32 x 17 cm	4 011905 320311



Poker Box Vario 2

- Brettspiel mit Wipp- und Drehelement, variabel zu platzieren
- mit weiteren Poker Box Spielen kombinierbar
- verstellbare Öffnung
- rutschfest durch GummifüÙe
- Kunststoff
- inkl. Trainingsanleitung
- tierschutzkonform nach § 18 (AT)



Art.-Nr.	MaÙe	GTIN
32003	32 x 17 cm	4 011905 320038



Poker Box 1

- Brettspiel mit 4 Spielelementen, variabel zu platzieren
- mit weiteren Poker Box Spielen kombinierbar
- rutschfest durch GummifüÙe
- Kunststoff
- inkl. Trainingsanleitung
- tierschutzkonform nach § 18 (AT)



Art.-Nr.	MaÙe	GTIN
32012	31 x 31 cm	4 011905 320120



Poker Box 2

- Brettspiel mit 4 Spielelementen, variabel zu platzieren
- mit weiteren Poker Box Spielen kombinierbar
- rutschfest durch GummifüÙe
- Kunststoff
- inkl. Trainingsanleitung
- tierschutzkonform nach § 18 (AT)



Art.-Nr.	MaÙe	GTIN
32013	31 x 31 cm	4 047974 320136



Flower Tower

- Spielturm mit 6 Kegeln sowie verschiedenen Ebenen, Vertiefungen und Schiebedeckeln
- rutschfest durch Gummiring
- Kunststoff
- inkl. Trainingsanleitung
- tierschutzkonform nach § 18 (AT)



Art.-Nr.	MaÙe	GTIN
32000	ø 30 x 13 cm	4 011905 320007



Mini Mover

speziell für kleine Hunde

- Brettspiel mit 2 Kegeln sowie diversen Vertiefungen und Schubfächern
- rutschfest durch GummifüÙe
- Kunststoff
- inkl. Trainingsanleitung
- tierschutzkonform nach § 18 (AT)



Art.-Nr.	MaÙe	GTIN
32029	25 x 20 cm	4 011905 320298



Move2Win

- Brettspiel mit 2 Kegeln sowie diversen Vertiefungen und Schubfächern
- rutschfest durch GummifüÙe
- Kunststoff
- inkl. Trainingsanleitung
- tierschutzkonform nach § 18 (AT)



Art.-Nr.	MaÙe	GTIN
32025	34 x 23 cm	4 011905 320250

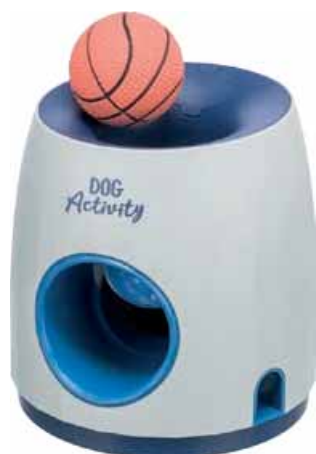

Ball & Treat

- mechanischer Leckerlispender durch Balleinwurf
- zwei Leckerliausgaben
- nur für runde Leckerlis geeignet
- für Snacks mit max. ø 15 mm
- inkl. Ball ø 6 cm
- Kunststoff/Moosgummi
- inkl. Trainingsanleitung



Art.-Nr.	MaÙe	GTIN
32009	ø 17 x 18 cm	4 011905 320090





Memory Trainer 3.0

- anspruchsvolles Spiel für Profis: durch Drücken des Auslösers gelangt der Hund an seine Belohnung
- rotierendes Reservoir im Inneren des Spenders mit verstellbarer Öffnung zur Dosierung der Leckerliabgabe
- Steigerung des Schwierigkeitsgrades durch immer größere Distanz zwischen Auslöser und Futterspender bis hin zum Platzieren in unterschiedlichen Räumen
- zusätzliche Halterung für bessere Standfestigkeit des Auslösers
- diverse Befestigungsmöglichkeiten des Auslösers durch Saugnapf oder Hering für Draußen
- inkl. kleiner Schaufel zum Befüllen
- Reichweite bis zu 40 m
- rutschfest durch GummifüÙe
- inkl. Micro-USB-Kabel (1,5 m)
- kann mit Batterien oder über das USB-Kabel mit einem Netzstecker betrieben werden (3 AAA Micro- und 4 C Baby-Batterien nicht enthalten)
- bei der Nutzung des Micro-USB Kabels (inklusive) und eines separat erhältlichen USB-Netzsteckers (Euro-Stecker Artikel 12709) Batterien bitte entnehmen
- Kunststoff
- inkl. Trainingsanleitung
- tierschutzkonform nach § 18 (AT)



Art.-Nr.	MaÙe	GTIN
32040	ø 20 x 24 cm	4 011905 320403



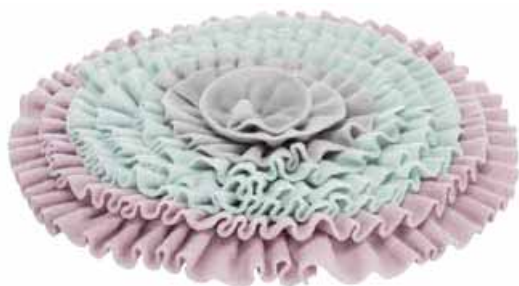

Junior Schnüffelteppich

- Schnüffelspaß für Welpen und Kitten
- kann auch für die tägliche Trockenfuttergabe genutzt werden
- verhindert das Schlingen
- herausnehmbare Kunststoffplatte verhindert Verknüllen
- Polyester
- inkl. Trainingsanleitung
- tierschutzkonform nach § 18 (AT)



Art.-Nr.	Maße	GTIN
32039	ø 38 cm	



Schnüffelball

- mit 2 unterschiedlichen Fransenlängen
- kann auch für die tägliche Trockenfuttergabe genutzt werden
- verhindert das Schlingen
- Polyester
- tierschutzkonform nach § 18 (AT)



Art.-Nr.	Maße	GTIN
32047	ø 15 cm	



Schnüffelteppich

- mit unterschiedlichen Stationen
- kann auch für die tägliche Trockenfuttergabe genutzt werden
- verhindert das Schlingen
- herausnehmbare Kunststoffplatte verhindert Verknüllen
- Polyester
- inkl. Trainingsanleitung
- tierschutzkonform nach § 18 (AT)



Art.-Nr.	Maße	GTIN
32005	70 x 47 cm	



Schnüffelteppich

- mit 2 unterschiedlichen Fransenlängen
- kann auch für die tägliche Trockenfuttergabe genutzt werden
- verhindert das Schlingen
- herausnehmbare Kunststoffplatte verhindert Verknüllen
- Polyester
- inkl. Trainingsanleitung
- tierschutzkonform nach § 18 (AT)



Art.-Nr.	Maße	GTIN
32037	50 x 34 cm	



Lick'n'Snack Ball

- Schlecken beruhigt und sorgt für Ruhephasen
- geringe Aufnahmemenge von Snacks bei langer Beschäftigungsdauer
- mit größeren Leckerbissen befüllbar
- seitliche Rillen optimal für z. B. Leberwurst geeignet
- zur Befestigung an glatten Oberflächen
- einfache Anbringung durch Saugnapf
- Kunststoff/TPR
- tierschutzkonform nach § 18 (AT)



Art.-Nr.	Maße	GTIN
34953	ø 8/12 cm x 13 cm	4 011905 349534



Junior Schleckplatte

- Schlecken beruhigt und sorgt für Ruhephasen
- geringe Aufnahmemenge von Snacks bei langer Beschäftigungsdauer
- mit z. B. Pasten, Nassfutter oder Molkereiprodukten zu bestreichen
- für den Frischekick mit Snacks befüllen und einfrieren
- Kunststoff
- tierschutzkonform nach § 18 (AT)



Art.-Nr.	Maße	VE	GTIN
34954	ø 15 cm	3	4 011905 349541
34958	ø 21 cm	3	4 011905 349589



Lick'n'Snack Schleckplatte

- Schlecken beruhigt und sorgt für Ruhephasen
- geringe Aufnahmemenge von Snacks bei langer Beschäftigungsdauer
- mit z. B. Pasten, Nassfutter oder Molkereiprodukten zu bestreichen
- für den Frischekick mit Snacks befüllen und einfrieren
- Rand fängt Flüssigkeiten auf
- rutschfeste Ecken
- TPR/Kunststoff
- tierschutzkonform nach § 18 (AT)



Art.-Nr.	Maße	VE	GTIN
34952	20 x 20 cm	3	4 011905 349527

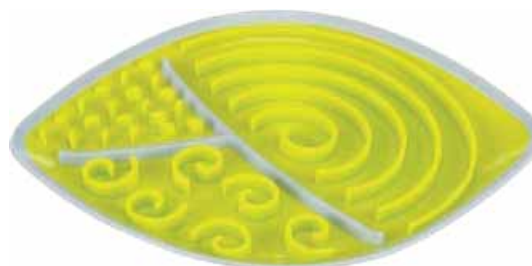

Lick'n'Snack Schleckplatte

- Schlecken beruhigt und sorgt für Ruhephasen
- geringe Aufnahmemenge von Snacks bei langer Beschäftigungsdauer
- mit z. B. Pasten, Nassfutter oder Molkereiprodukten zu bestreichen
- für den Frischekick mit Snacks befüllen und einfrieren
- Rand fängt Flüssigkeiten auf
- rutschfeste Ecken
- TPR/Kunststoff
- tierschutzkonform nach § 18 (AT)



Art.-Nr.	Maße	VE	GTIN
34959	28 x 21 cm	3	4 011905 349596



Lick'n'Snack Matte

mit Saugnäpfen

- Schlecken beruhigt und sorgt für Ruhephasen
- geringe Aufnahmemenge von Snacks bei langer Beschäftigungsdauer
- mit z. B. Pasten, Nassfutter oder Molkereiprodukten zu bestreichen
- für den Frischekick mit Snacks befüllen und einfrieren
- Rand fängt Flüssigkeiten auf
- Silikon
- tierschutzkonform nach § 18 (AT)



Art.-Nr.	Maße	VE	GTIN
34980	17 cm	3	4 011905 349800



Lick'n'Snack Matte

mit Saugnäpfen

- Schlecken beruhigt und sorgt für Ruhephasen
- geringe Aufnahmemenge von Snacks bei langer Beschäftigungsdauer
- mit z. B. Pasten, Nassfutter oder Molkereiprodukten zu bestreichen
- für den Frischekick mit Snacks befüllen und einfrieren
- Rand fängt Flüssigkeiten auf
- Silikon
- tierschutzkonform nach § 18 (AT)



Art.-Nr.	Maße	VE	GTIN
34981	ø 18 cm	3	4 047974 349816



Lick'n'Snack Matte

- Schlecken beruhigt und sorgt für Ruhephasen
- geringe Aufnahmemenge von Snacks bei langer Beschäftigungsdauer
- mit z. B. Pasten, Nassfutter oder Molkereiprodukten zu bestreichen
- für den Frischekick mit Snacks befüllen und einfrieren
- Rand fängt Flüssigkeiten auf
- rutschfest
- Silikon
- tierschutzkonform nach § 18 (AT)



Art.-Nr.	Maße	VE	GTIN
34982	23,5 cm	3	4 047974 349823



Lick'n'Snack Matte

- Schlecken beruhigt und sorgt für Ruhephasen
- geringe Aufnahmemenge von Snacks bei langer Beschäftigungsdauer
- mit z. B. Pasten, Nassfutter oder Molkereiprodukten zu bestreichen
- für den Frischekick mit Snacks befüllen und einfrieren
- Rand fängt Flüssigkeiten auf
- rutschfest
- Silikon
- tierschutzkonform nach § 18 (AT)



Art.-Nr.	Maße	VE	GTIN
34983	20 x 20 cm	3	4 053032 637283

Lick'n'Snack Matte

Anspruchsvoll durch besondere Form

- Schlecken beruhigt und sorgt für Ruhephasen
- geringe Aufnahmemenge von Snacks bei langer Beschäftigungsdauer
- mit z. B. Pasten, Nassfutter oder Molkereiprodukten zu bestreichen
- für den Frischekick mit Snacks befüllen und einfrieren
- Rand fängt Flüssigkeiten auf
- rutschfest
- Silikon



Art.-Nr.	Maße	VE	GTIN
34985	30 cm	2	4 011905 349855

Lick'n'Snack Bowl

- Schlecken beruhigt und sorgt für Ruhephasen
- geringe Aufnahmemenge von Snacks bei langer Beschäftigungsdauer
- mit z. B. Pasten, Nassfutter oder Molkereiprodukten zu bestreichen
- für den Frischekick mit Snacks befüllen und einfrieren
- Silikon
- tierschutzkonform nach § 18 (AT)



Art.-Nr.	Maße	VE	GTIN
34984	ø 16 cm	3	4 011905 349848



Snack-Oktopus

- Schlitz optimal für z. B. Pasten oder runde Leckerlis geeignet
- Kopf kann mit Snacks befüllt werden
- thermoplastisches Gummi (TPR)

Art.-Nr.	Maße	VE	GTIN
34933	11 cm	2	4 011905 349336



Snack-Snake

- Schlitz optimal für z. B. Pasten oder runde Leckerlis geeignet
- thermoplastisches Gummi (TPR)



Art.-Nr.	Maße	Farbe	VE	GTIN
34931	27 cm	lime	3	4 011905 349312
34949	42 cm	lime	3	4 011905 349497
34932	59 cm	petrol	2	4 011905 349329



Snack-Snake

- Schlitz optimal für z. B. Pasten oder runde Leckerlis geeignet
- thermoplastisches Gummi (TPR)



Art.-Nr.	Maße	VE	GTIN
34950	ø 18 cm	3	4 011905 349503



Steh-Auf-Snack-Ei

- 4 herausnehmbare Platten mit Öffnungen regulieren die Leckerliausgabe
- verschiedene Schwierigkeitsgrade je nach Kombination der Platten
- durch Steh-Auf-Bewegung fallen Snacks unten heraus
- aufschraubbar
- Kunststoff
- inkl. Trainingsanleitung



Art.-Nr.	Maße	VE	GTIN
34951	13 cm	3	4 011905 349510



Snack-Popper

- durch Vor- oder Zurückschieben werden Leckerlis mechanisch ausgeworfen (kein Batteriebetrieb)
- mit Rollen
- abnehmbarer Deckel
- Kunststoff
- tierschutzkonform nach § 18 (AT)



Art.-Nr.	Maße	GTIN
32004	21 x 10 x 12 cm	4 011905 320045



Snack-Roll

- Kunststoffkern mit laufruhiger Gummiummantelung
- 3 herausnehmbare Stäbe regulieren die Leckerliausgabe
- aufschraubbar
- Kunststoff/TPR



Art.-Nr.	Maße	VE	GTIN
32020	ø 6/ø 5 x 14 cm	3	4 011905 320205



Snackball

- herausnehmbares Labyrinth
- rollt leise
- verstellbare Öffnung
- aufschraubbar
- Kunststoff/TPR
- tierschutzkonform nach § 18 (AT)



Art.-Nr.	Maße	Farbe	VE	GTIN
33414	ø 7,5 cm	blau	3	4 011905 334141
33415	ø 11 cm	grau	3	4 011905 334158
33416	ø 14 cm	blau	2	4 011905 334165



Snackball

- mit verstellbarer Öffnung
- Kunststoff

Art.-Nr.	Maße	Farbe	VE	GTIN
3492	ø 7 cm	grün	3	4 011905 034928
3490	ø 11 cm	petrol	3	4 011905 034904



Snackball

- extra langes Spielvergnügen durch integriertes Labyrinth
- rollt leise und springt
- Naturgummi

Art.-Nr.	Maße	Farbe	VE	GTIN
34940	ø 6 cm	grün	3	4 011905 349404
34941	ø 7 cm	orange	3	4 011905 349411
34942	ø 9 cm	lime	3	4 011905 349428
34943	ø 11 cm	pink	1	4 011905 349435

Snackball

- extra langes Spielvergnügen durch integriertes, sternförmiges Hindernis
- rollt leise und springt ungleichmäßig
- Naturgummi



Art.-Nr.	Maße	VE	GTIN
34812	ø 9 cm	3	

Snack-Würfel

- extra langes Spielvergnügen durch integriertes, sternförmiges Hindernis
- rollt leise und springt
- Naturgummi



Art.-Nr.	Maße	Farbe	VE	GTIN
34955	5 x 5 x 5 cm	orange	3	
34956	7 x 7 x 7 cm	lime	3	
34957	10 x 10 x 10 cm	petrol	1	

Steh-Auf-Snack-Ei

- extra langes Spielvergnügen durch Steh-Auf-Effekt und kleine Leckerli-Öffnung
- rollt leise und springt ungleichmäßig
- Naturgummi



Art.-Nr.	Maße	Farbe	VE	GTIN
34947	8 cm	grün	3	
34948	10 cm	orange	3	

Snack-Kreisel

- rollt leise und springt ungleichmäßig
- Naturgummi



Art.-Nr.	Maße	VE	GTIN
33419	12 cm	3	

NEW

Snack-Stick am Gurt

- massiert das Zahnfleisch
- thermoplastisches Gummi (TPR)



Art.-Nr.	Maße	VE	GTIN
33413	20 cm/31 cm	3	

Snack-Hantel

- robust und langlebig
- mit Leckerbissen befüllbar
- mit zwei Öffnungen
- thermoplastisches Gummi (TPR)



Art.-Nr.	Maße	VE	GTIN
34930	12 cm	3	



Snack-Giraffe

- mit Leckerlis befüllbar
- zum Abrollen
- Plüsch (Polyester)

Art.-Nr.	Maße	VE	GTIN
33418	50 cm	3	4 011905 334189



Snack-Croissant

- mit Leckerlis befüllbar
- zum Abrollen
- Plüsch (Polyester)

Art.-Nr.	Maße	VE	GTIN
33417	40 cm	3	4 011905 334172



Backmatte

- für die Herstellung von Snacks
- Artikel 34988: Snackgröße 1,2 cm
- Artikel 34989: Snackgröße 2 cm
- Temperaturbeständigkeit: -40 bis 230 °C
- maximale Antihafteffekt
- geschmacks- und geruchsneutral
- zusammenfaltbar
- auch als Schleckmatte geeignet
- Silikon

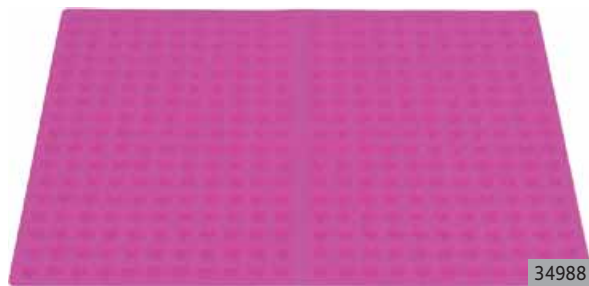

34988



34989

Art.-Nr.	Maße	Motiv	für	VE	GTIN
34988	38 x 28 cm	Herzen	Hunde, Katzen	2	4 011905 349886
34989	38 x 28 cm	Knochen	Hunde	2	4 011905 349893



Bacon-Seifenblasen

- mit spielanregendem Bacon-Aroma
- Abgabe nur in ganzer VE

Art.-Nr.	Inhalt	VE	GTIN
35699	120 ml	4	4 011905 356990





Aqua Toy Snack-Boje am Seil

- thermoplastisches Gummi (TPR)
- mit Leckerlis befüllbar
- richtet sich an der Wasseroberfläche auf und ist dadurch gut sicht- und greifbar (Neigungswinkel ist abhängig von der Füllmenge)



Art.-Nr.	Maße	VE	GTIN
33456	19 cm	2	4 011905 334561



Aqua Toy Leuchtturm am Seil

- thermoplastisches Gummi (TPR)
- richtet sich an der Wasseroberfläche auf und ist dadurch gut sicht- und greifbar



Art.-Nr.	Maße	VE	GTIN
33454	20 cm	2	4 011905 334547
33455	26 cm	2	4 011905 334554



Aqua Toy MOT®-Aqua

- Polyurethan mit Metallkern
- richtet sich an der Wasseroberfläche auf und ist dadurch gut sicht- und greifbar
- griffige Form ermöglicht weites Werfen
- entwickelt von Prof. Ekard Lind



Art.-Nr.	Maße	GTIN
32331	29 cm	4 011905 323312



Aqua Toy Hai-Flosse

- thermoplastisches Gummi (TPR)
- richtet sich an der Wasseroberfläche auf und ist dadurch gut sicht- und greifbar



Art.-Nr.	Maße	GTIN
33451	ø 18 cm	4 047974 334515



Aqua Toy Greifer

- thermoplastisches Gummi (TPR)
- richtet sich an der Wasseroberfläche auf und ist dadurch gut sicht- und greifbar



Art.-Nr.	Maße	Farbe	VE	GTIN
33447	ø 14 cm	orange	2	4 011905 334479
33448	ø 17 cm	lime	2	4 011905 334486



Aqua Toy Disc

- thermoplastisches Gummi (TPR)
- durch mittig eingearbeitete Ballform im Wasser gut sichtbar



Art.-Nr.	Maße	VE	GTIN
33452	ø 20 cm	2	4 047974 334522



Aqua Toy Ring

- thermoplastisches Gummi (TPR)



Art.-Nr.	Maße	Farbe	VE	GTIN
33445	ø 11 cm	orange	3	4 011905 334455
33443	ø 17 cm	pink	3	4 047974 334430
33444	ø 25 cm	lime	3	4 047974 334447



Aqua Toy Ball

- thermoplastisches Gummi (TPR)



Art.-Nr.	Maße	VE	GTIN
33446	ø 6 cm	3	4 011905 334462



Aqua Toy Ente am Seil

- Stoff (Polyester)
- mit Stimme



Art.-Nr.	Maße	VE	GTIN
33453	20 cm/36 cm	2	4 011905 334530



Aqua Toy Ente

- Polyester
- schwimmt komplett auf der Wasseroberfläche und ist dadurch gut sicht- und greifbar
- mit Stimme



Art.-Nr.	Maße	VE	GTIN
36207	50 cm	3	4 047974 362075



Aqua Toy Spieltau mit eingeflochtenem Ball

• Polyester



Art.-Nr.	Maße	VE	GTIN
33661	ø 7 x 21 cm	3	



Aqua Toy Ball

• Polyester



Art.-Nr.	Maße	VE	GTIN
33660	ø 7 cm	3	



Aqua Toy Spieltau mit Ball

• Polyester/thermoplastisches Gummi (TPR)



Art.-Nr.	Maße	VE	GTIN
33662	ø 6 x 40 cm	3	



Blinkball

- thermoplastisches Gummi (TPR)
- Leuchtdauer ca. 50 Stunden
- mit Schalter
- Aktivierung durch Aufprall auf dem Boden



Art.-Nr.	Maße	Farbe	VE	GTIN
33642	ø 6 cm	pink	3	
33643	ø 7,5 cm	lime	3	



Blink-Igelball

- thermoplastisches Gummi (TPR)
- Leuchtdauer ca. 50 Stunden
- Aktivierung durch Aufprall auf dem Boden



Art.-Nr.	Maße	VE	GTIN
33640	ø 5 cm	3	



Igelball, phosphoreszierend

- Vinyl
- phosphoreszierend
- mit Stimme

Art.-Nr.	Maße	VE	GTIN
34091	ø 10 cm	3	

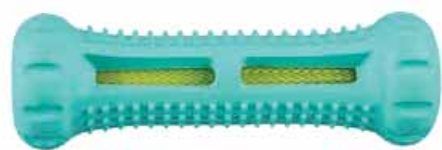

Denta Fun Stick

- Naturgummi
- mit Minzgeschmack
- massiert das Zahnfleisch
- innenliegendes Gewebe reinigt die Zähne
- tierschutzkonform nach § 18 (AT)

Art.-Nr.	Maße	VE	GTIN
34847	14 cm	3	4 011905 348476



Denta Fun Rugbyball

- Naturgummi
- mit Minzgeschmack
- massiert das Zahnfleisch
- tierschutzkonform nach § 18 (AT)

Art.-Nr.	Maße	VE	GTIN
33132	15 cm	3	4 011905 331324

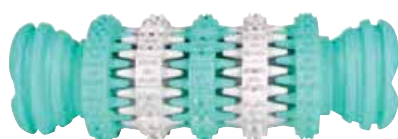

Denta Fun Knochen

- Naturgummi
- mit Minzgeschmack
- massiert das Zahnfleisch
- tierschutzkonform nach § 18 (AT)

Art.-Nr.	Maße	VE	GTIN
32943	11 cm	3	4 011905 329437
32944	15 cm	3	4 011905 329444

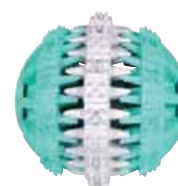

Denta Fun Ball

- Naturgummi
- mit Minzgeschmack
- massiert das Zahnfleisch
- tierschutzkonform nach § 18 (AT)

Art.-Nr.	Maße	VE	GTIN
32941	ø 6 cm	3	4 011905 329413
32942	ø 7 cm	3	4 011905 329420



Denta Fun Seilring mit Bällen

- Bälle aus Naturgummi
- mit Minzgeschmack
- massiert das Zahnfleisch
- tierschutzkonform nach § 18 (AT)

Art.-Nr.	Maße	VE	GTIN
33704	ø 20 cm/ø 5 cm	3	4 011905 337043



Denta Fun Stick mit Seil

- Naturgummi
- mit Minzgeschmack
- massiert das Zahnfleisch
- Knauf jeweils am Ende des Bandes für sicheres und schmerzfreies Halten auch bei starkem Zug
- tierschutzkonform nach § 18 (AT)

Art.-Nr.	Maße	VE	GTIN
33771	9 cm/37 cm	3	4 011905 337715



Denta Fun Spieltau mit Ball

- Ball aus Naturgummi
- mit Minzgeschmack
- massiert das Zahnfleisch
- tierschutzkonform nach § 18 (AT)

Art.-Nr.	Maße	VE	GTIN
3299	ø 7/24 cm	3	4 011905 032993



Denta Fun Ring

- Naturgummi
- mit Minzgeschmack
- massiert das Zahnfleisch
- tierschutzkonform nach § 18 (AT)

Art.-Nr.	Maße	VE	GTIN
33181	ø 12 cm	3	4 011905 331812



Denta Fun Rugbyball

- Naturgummi
- mit Minzgeschmack
- massiert das Zahnfleisch
- tierschutzkonform nach § 18 (AT)

Art.-Nr.	Maße	VE	GTIN
3290	11 cm	3	4 011905 032900



Denta Fun Ball

- Naturgummi
- mit Minzgeschmack
- massiert das Zahnfleisch
- tierschutzkonform nach § 18 (AT)

Art.-Nr.	Maße	VE	GTIN
3259	ø 5 cm	3	4 047974 032596
32880	ø 6 cm	3	4 011905 328805
3289	ø 7 cm	3	4 011905 032894

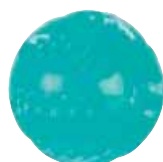

Denta Fun Ball

- thermoplastisches Gummi (TPR)
- mit Minzgeschmack
- massiert das Zahnfleisch
- tierschutzkonform nach § 18 (AT)

Art.-Nr.	Maße	VE	GTIN
33680	ø 6 cm	3	4 011905 336800





Raute am Bungee-Seil CityStyle

- thermoplastisches Gummi (TPR)/Polyester
- mit Ruckdämpfer

Art.-Nr.	Maße	VE	GTIN
34728	18 cm/38 cm	2	



Dreieck mit Tau-Ringen CityStyle

- thermoplastisches Gummi (TPR)/Polyester

Art.-Nr.	Maße	VE	GTIN
34729	44 cm	3	



Ball mit Tau CityStyle

- nachhaltig durch recyceltes Material
- robust durch Tau im Inneren
- Stoff/Tau (Polyester)



Art.-Nr.	Maße	VE	GTIN
34725	ø 14 x 34 cm	2	



Würfel mit Tau CityStyle

- nachhaltig durch recyceltes Material
- robust durch Tau im Inneren
- Stoff/Tau (Polyester)



Art.-Nr.	Maße	VE	GTIN
34727	16 cm	2	



Raute CityStyle

- nachhaltig durch recyceltes Material
- Stoff (Polyester)



Art.-Nr.	Maße	VE	GTIN
34726	26 cm	2	



MOT®Long

- Naturgummi
- Motivations-Spielzeug
- für körpernahe Spiele
- Knauf jeweils am Ende des Bandes für sicheres und schmerzfreies Halten auch bei starkem Zug
- für Konterzugspiele geeignet
- entwickelt von Prof. Ekard Lind



Art.-Nr.	Maße	VE	GTIN
3241	20 cm/42 cm	3	



MOT®-Fun

- Naturgummi
- Motivations-Spielzeug
- für schnelle und bewegungsbetonte Spiele
- Knauf am Ende des Bandes für sicheres und schmerzfreies Halten auch bei starkem Zug
- zum Werfen und für Konterzugspiele geeignet
- entwickelt von Prof. Ekard Lind



Art.-Nr.	Maße	VE	GTIN
3236	9 cm/22 cm	3	



Jumper am Seil

- Naturgummi



Art.-Nr.	Maße	Farbe	VE	GTIN
32827	7 cm/25 cm	petrol	3	
32828	9 cm/30 cm	lime	3	



Reifen am Tau

- Naturgummi

Art.-Nr.	Maße	VE	GTIN
33702	ø 15/31 cm	3	



Ball am Gurt

- Naturgummi/gummiertes Gurtband

Art.-Nr.	Maße	VE	GTIN
32820	ø 6/35 cm	3	



Ball am Gurt

- thermoplastisches Gummi (TPR)/Nylon
- gummiertes Gurtband ohne Handschlaufe



Art.-Nr.	Maße	VE	GTIN
32851	ø 6 x 20 cm	3	



Wellenball am Seil

- Naturgummi

Art.-Nr.	Maße	VE	GTIN
33724	ø 6/30 cm	3	



Ball am Seil

- Naturgummi
- im Display
- Abgabe nur in ganzer VE

Art.-Nr.	Maße	VE	GTIN
3454	ø 6/30 cm	24	



Ball am Seil

- Naturgummi

Art.-Nr.	Maße	Farbe	VE	GTIN
3305	ø 6/30 cm	petrol/orange	3	
3308	ø 7/30 cm	lime/pink	3	



Ball am Seil

- Naturgummi



Art.-Nr.	Maße	Farbe	VE	GTIN
33481	ø 4,5/35 cm	orange	3	
33482	ø 7/35 cm	lime	3	



Sportball am Seil

- Moosgummi
- im Display
- diverse Motive
- Abgabe nur in ganzer VE



Art.-Nr.	Maße	Farbe	VE	GTIN
3459	ø 6/30 cm	diverse	24	



Fußball am Seil

- Moosgummi



Art.-Nr.	Maße	VE	GTIN
3307	ø 6 cm/1,00 m	3	



Tennisball am Seil

- hundgerechte Ausführung ohne Glasfasern

Art.-Nr.	Maße	VE	GTIN
3479	ø 6/50 cm	3	



Maiskolben am Seil

- thermoplastisches Gummi (TPR)/Polyester
- mit Stimme

Art.-Nr.	Maße	VE	GTIN
34706	13 cm/34 cm	3	



Aubergine am Seil

- thermoplastisches Gummi (TPR)/Polyester
- mit Stimme

Art.-Nr.	Maße	VE	GTIN
34707	13 cm/34 cm	3	



Karotte am Seil

- thermoplastisches Gummi (TPR)/Polyester
- mit Stimme

Art.-Nr.	Maße	VE	GTIN
34708	20 cm/39 cm	3	



Bungee Tugger

- Fleece (Polyester)
- mit Ruckdämpfer

Art.-Nr.	Maße	VE	GTIN
34704	85 cm	3	



Bungee Tugger mit Tennisball

- Plüsch (Polyester)
- mit Ruckdämpfer

Art.-Nr.	Maße	VE	GTIN
34705	85 cm	2	



Bungee Dummy

- Plüsch/Stoff (Polyester)
- mit Ruckdämpfer



Art.-Nr.	Maße	VE	GTIN
32866	20 cm/47 cm	3	 4 011905 328669



Bungee Fun

- Plüsch/Stoff (Polyester)
- mit Ruckdämpfer



Art.-Nr.	Maße	VE	GTIN
32867	20 cm/47 cm	3	 4 011905 328676



Bungee Tugger mit Ring

- Polyester
- Ring aus TPR
- mit Ruckdämpfer

Art.-Nr.	Maße	VE	GTIN
32868	ø 10/56 cm	3	 4 011905 328683



Bungee Tugger mit Ball

- Polyester
- Ball aus TPR
- mit Ruckdämpfer

Art.-Nr.	Maße	VE	GTIN
32869	ø 7/48 cm	3	 4 011905 328690



Spieltau mit eingeflochtenem TPR

- Baumwolle

Art.-Nr.	Maße	VE	GTIN
35698	50 cm	3	 4 011905 356983



Spieltau mit Ring

- Baumwolle/Polyester
- Ring aus Naturgummi

Art.-Nr.	Maße	VE	GTIN
33191	ø 12/41 cm	3	 4 047974 331910



Junior Spieltau mit eingeflochtenem Ball

• Baumwolle/Polyester

Art.-Nr.	Maße	VE	GTIN
32813	ø 6/23 cm	3	4 011905 328133



Junior Tau-Hantel

• Baumwolle/Polyester

Art.-Nr.	Maße	VE	GTIN
32811	15 cm	3	4 011905 328119
32815	22 cm	3	4 011905 328157



Junior Tau-Ball

• Baumwolle/Polyester

Art.-Nr.	Maße	VE	GTIN
32810	ø 6 cm	3	4 011905 328102
32814	ø 9 cm	3	4 011905 328140



BE NORDIC Spieltau mit eingeflochtenem Ball

• Baumwolle/Polyester

Art.-Nr.	Maße	VE	GTIN
32632	ø 7/20 cm	3	4 011905 326320
32633	ø 8/30 cm	3	4 011905 326337



BE NORDIC Tau-Ball

• Baumwolle/Polyester

Art.-Nr.	Maße	VE	GTIN
32630	ø 13 cm	3	4 011905 326306



Spieltau mit eingeflochtenem Ball

• Polyester/Baumwolle

Art.-Nr.	Maße	VE	GTIN
35697	ø 8/38 cm	3	4 011905 356976



Spieltau mit eingeflochtenem Ball

- Baumwolle/Polyester

Art.-Nr.	Maße	Farbe	VE	GTIN
3268	ø 5,5/30 cm	lime/orange	4	4 011905 032689
3269	ø 7/50 cm	lime/petrol	3	4 011905 032696



Spieltau mit Tennisball

- Baumwolle/Polyester
- Tennisball in hundgerechter Ausführung ohne Glasfasern

Art.-Nr.	Maße	VE	GTIN
3280	ø 6/50 cm	3	4 011905 032801



Spieltau mit Ball

- thermoplastisches Gummi (TPR)/Polyester
- mit Stimme

Art.-Nr.	Maße	VE	GTIN
34703	ø 9 x 44 cm	3	4 011905 347035



Spieltau

- Polyester
- mit Stimme

Art.-Nr.	Maße	VE	GTIN
34701	48 cm	3	4 047974 347010



Spieltau

- Baumwolle/Polyester

Art.-Nr.	Maße	VE	GTIN
32832	95 cm	3	4 011905 328324



Spieltau

- Baumwolle/Polyester

Art.-Nr.	Maße	VE	GTIN
32831	70 cm	3	4 011905 328317



Spieltau

• Baumwolle/Polyester

Art.-Nr.	Maße	VE	GTIN
3275	60 cm	3	



Spieltau

• Baumwolle/Polyester

Art.-Nr.	Maße	VE	GTIN
3274	54 cm	3	



Spieltau

• Baumwolle/Polyester

Art.-Nr.	Maße	VE	GTIN
32830	65 cm	2	



Spieltau

• Baumwolle/Polyester

Art.-Nr.	Maße	Farbe	VE	GTIN
32651	22 cm	bunt	4	
32652	28 cm	bunt	4	
32653	40 cm	bunt	3	



Spieltau

• Baumwolle/Polyester

Art.-Nr.	Maße	Farbe	VE	GTIN
3270	15 cm	lime	4	
3271	20 cm	petrol	4	
3272	26 cm	pink	4	
3273	37 cm	lime	3	
3276	40 cm	orange	3	



Spieltau

• Baumwolle/Polyester

Art.-Nr.	Maße	VE	GTIN
35717	31 cm	3	



Spieltau

• Baumwolle/Polyester

Art.-Nr.	Maße	VE	GTIN
35718	38 cm	3	4 011905 357188



Greifer

• Polyester

Art.-Nr.	Maße	VE	GTIN
33663	42 cm	3	4 011905 336633



Greifer

• Baumwolle/Polyester

Art.-Nr.	Maße	VE	GTIN
3278	35 cm	3	4 011905 032788



Tau-Oktopus

• Polyester/Baumwolle
• mit Stimme

Art.-Nr.	Maße	VE	GTIN
34702	35 cm	3	4 011905 347028



Tau-Spielzeug mit eingeflochtenem Ball

• Baumwolle/Polyester

Art.-Nr.	Maße	VE	GTIN
32650	ø 7 cm	3	4 011905 326504



Tau-Figur

• Baumwolle, Polyester/TPR

Art.-Nr.	Maße	VE	GTIN
34700	26 cm	3	4 011905 347004



Tauring

- Baumwolle/Polyester

Art.-Nr.	Maße	VE	GTIN
32655	ø 14 cm	3	



Greifer, rund

- Baumwolle/Polyester

Art.-Nr.	Maße	VE	GTIN
3277	ø 30 cm	3	



Tauring mit Tennisball

- Baumwolle/Polyester
- Tennisball in hundgerechter Ausführung ohne Glasfasern



Art.-Nr.	Maße	VE	GTIN
3266	ø 6 cm/ø 18 cm	3	



Ballschleuder

- Kunststoff
- mit Moosgummiball
- ergonomischer Handgriff mit Gummieinlage
- passende Ersatzbälle: für Artikel 32441: 34390, 34603/für Artikel 32442: 3438, 3441, 3443 und 3453





Art.-Nr.	Maße	Farbe	VE	GTIN
32441	ø 4,5/40 cm	orange/grau	3	
32442	ø 6/60 cm	orange/petrol	3	



Ballschleuder

- Kunststoff
- mit Moosgummiball
- passende Ersatzbälle: für Artikel 3247 & 3250: 3438, 3441, 3443, 3453/für Artikel 3246: 3440



Art.-Nr.	Maße	Farbe	VE	GTIN
3247	ø 6/30 cm	orange/lime	3	
3246	ø 5,5/50 cm	petrol/orange	3	
3250	ø 6/70 cm	petrol/lime	3	



Smiley-Ball

- Moosgummi



Art.-Nr.	Maße	VE	GTIN
3438	ø 6 cm	4	



Basketball

- Moosgummi



Art.-Nr.	Maße	VE	GTIN
34390	ø 4,5 cm	4	4 011905 047974 343906



3440/3441/3442/3444

Ball

- Moosgummi
- diverse Motive



Art.-Nr.	Maße	Farbe	VE	GTIN
3440	ø 5,5 cm	orange	4	4 011905 034409
3441	ø 6 cm	orange	4	4 011905 034416
3442	ø 7 cm	lime	3	4 011905 034423
3444	ø 9 cm	grün/grau	3	4 011905 034447



34603

Neonball

- Moosgummi
- im Display
- diverse Motive
- Abgabe nur in ganzer VE



Art.-Nr.	Maße	Farbe	VE	GTIN
34603	ø 4,5 cm	diverse	54	4 011905 346038
3443	ø 6 cm	diverse	24	4 011905 344317
3458	ø 7 cm	diverse	17	4 011905 345819



Ball

- Moosgummi
- im Display
- diverse Motive
- Abgabe nur in ganzer VE



Art.-Nr.	Maße	Farbe	VE	GTIN
3453	ø 6 cm	diverse	24	4 011905 345314

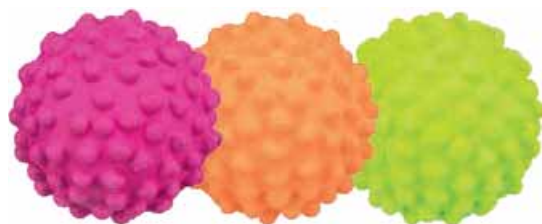

Igelball

- Moosgummi
- im Display
- Abgabe nur in ganzer VE



Art.-Nr.	Maße	Farbe	VE	GTIN
3461	ø 7 cm	diverse	18	4 011905 346113



Tennisball

- hundgerechte Ausführung ohne Glasfasern und Gasfüllung
- im Display
- Abgabe nur in ganzer VE

Art.-Nr.	Maße	Farbe	VE	GTIN
3475	ø 6 cm	diverse	39	4 011905 347516
3476	ø 10 cm	diverse	12	4 011905 034768



Junior Knister-Ast

- Naturgummi
- knistert
- Abgabe nur in ganzer VE

Art.-Nr.	Maße	Farbe	VE	GTIN
33341	10 cm	diverse	3	



Junior Kühl-Knochen

- Naturgummi
- nimmt Wasser auf
- Wasser entweicht beim Kauen durch kleine Löcher
- für den extra Frische-Kick einfach einfrieren
- Abgabe nur in ganzer VE



Art.-Nr.	Maße	Farbe	VE	GTIN
33340	10 cm	diverse	3	



Junior Hantel

- Naturgummi
- massiert das Zahnfleisch
- Abgabe nur in ganzer VE

Art.-Nr.	Maße	Farbe	VE	GTIN
33343	9 cm	diverse	3	



Junior Schnuller

- Naturgummi
- massiert das Zahnfleisch
- Abgabe nur in ganzer VE

Art.-Nr.	Maße	Farbe	VE	GTIN
33342	9 cm	diverse	3	



Lochball

speziell für sehbehinderte und blinde Hunde

- mit Schelle
- Naturgummi

Art.-Nr.	Maße	VE	GTIN
3332	ø 7 cm	4	



Ball

schwer und massiv

- Naturgummi



Art.-Nr.	Maße	Farbe	VE	GTIN
3300	ø 5 cm	lime	4	
3301	ø 6 cm	orange	3	
3302	ø 7 cm	pink	3	
3303	ø 8 cm	petrol	3	



Ball

schwer und massiv

- Naturgummi



Art.-Nr.	Maße	VE	GTIN
3329	ø 7 cm	3	4 011905 033297



Sportball

- Naturgummi
- mit Stimme

Art.-Nr.	Maße	Farbe	VE	GTIN
34843	ø 5,5 cm	lime	4	4 011905 348438
34845	ø 7 cm	lime	3	4 011905 348452



Ball

- Naturgummi
- mit Stimme
- diverse Motive

Art.-Nr.	Maße	Farbe	VE	GTIN
34841	ø 6 cm	orange	3	4 011905 348414
34842	ø 9 cm	pink	3	4 011905 348421



Ball

- Naturgummi
- mit Stimme

Art.-Nr.	Maße	Farbe	VE	GTIN
34861	ø 6 cm	pink	3	4 011905 348612
34862	ø 7 cm	lime	3	4 011905 348629
34863	ø 9 cm	petrol	3	4 011905 348636

Dog Disc

- Naturgummi
- bissfest und splitterfrei
- geringe Verletzungsgefahr
- auch für sensible und junge Tiere geeignet



Art.-Nr.	Maße	Farbe	VE	GTIN
33500	ø 15 cm	lime	3	4 011905 335001
33501	ø 18 cm	petrol	3	4 011905 335018
33502	ø 22 cm	orange	3	4 011905 335025
33503	ø 24 cm	pink	3	4 011905 335032





Ring

- Naturgummi



Art.-Nr.	Maße	VE	GTIN
3330	ø 16 cm	3	4 011905 033303



Ring, gewellt

- Naturgummi
- Form erleichtert dem Hund das Aufnehmen

Art.-Nr.	Maße	VE	GTIN
3360	ø 15 cm	3	4 011905 033600



Ring

- Naturgummi

Art.-Nr.	Maße	Farbe	VE	GTIN
3320	ø 9 cm	orange	4	4 011905 033204
3321	ø 15 cm	petrol	3	4 011905 033211



Greifer

- Naturgummi

Art.-Nr.	Maße	Farbe	VE	GTIN
3317	14 cm	petrol	2	4 011905 033174



Jumper

- Naturgummi

Art.-Nr.	Maße	Farbe	VE	GTIN
34733	10 cm	orange	3	4 011905 347332
34734	12 cm	pink	3	4 011905 347349



Jumper

- Naturgummi

Art.-Nr.	Maße	Farbe	VE	GTIN
3326	8 cm	lime	3	4 011905 033266
3327	10 cm	petrol	3	4 011905 033273



Knotenball

- Naturgummi

Art.-Nr.	Maße	VE	GTIN
32621	ø 7 cm	3	4 011905 326214
32622	ø 10 cm	3	4 011905 326221



Knochen

- Naturgummi

Art.-Nr.	Maße	VE	GTIN
33195	22 cm	3	4 011905 331959 NEW



Knister-Knochen

- Naturgummi
- knistert

Art.-Nr.	Maße	Farbe	VE	GTIN
34848	11 cm	orange	3	4 011905 348483
34849	18 cm	lime	3	4 011905 348490



Kühl-Knochen

- Naturgummi
- nimmt Wasser auf
- Wasser entweicht beim Kauen durch kleine Löcher
- für den extra Frische-Kick einfach einfrieren



Art.-Nr.	Maße	VE	GTIN
33690	11 cm	3	4 011905 336909



Hantel

speziell für sehbehinderte und blinde Hunde

- Naturgummi
- mit Schelle

Art.-Nr.	Maße	VE	GTIN
3335	12 cm	3	4 011905 033358
33360	17 cm	3	4 011905 333601



Dog Disc

- flexibler, weicher und widerstandsfähiger Kunststoff
- zugelassen für AWI und UFO Turniere
- optimale Flugeigenschaft
- bissfest und splitterfrei
- zusammen mit der erfolgreichen Disc Dogging Meisterin Karin Actun entwickelt
- inkl. Trainingsanleitung



Dog Disc

- thermoplastisches Gummi (TPR)
- optimale Schwimmeigenschaft, daher besonders auch für Wasserspiele geeignet
- geringe Verletzungsgefahr



Art.-Nr.	Maße	Farbe	VE	GTIN
33561	ø 19 cm	orange	3	4 047974 335611
33562	ø 23 cm	petrol	3	4 011905 033563

Art.-Nr.	Maße	Farbe	VE	GTIN
33505	ø 18 cm	lime	3	4 011905 335056
33506	ø 22 cm	petrol	3	4 011905 335063



Knochen

- thermoplastisches Gummi (TPR)
- mit Stimme

Art.-Nr.	Maße	VE	GTIN
33671	17 cm	3	4 011905 336718



Igelball

- thermoplastisches Gummi (TPR)
- auch zur Massage geeignet



Art.-Nr.	Maße	Farbe	VE	GTIN
33651	ø 8 cm	orange	3	4 011905 336510
33652	ø 12 cm	lime	2	4 011905 336527



Ball

- thermoplastisches Gummi (TPR)

Art.-Nr.	Maße	VE	GTIN
33410	ø 6 cm	3	4 011905 334103



Ball

- thermoplastisches Gummi (TPR)
- mit Stimme

Art.-Nr.	Maße	Farbe	VE	GTIN
33677	ø 7 cm	pink	3	4 011905 336770
33678	ø 8 cm	petrol	3	4 011905 336787

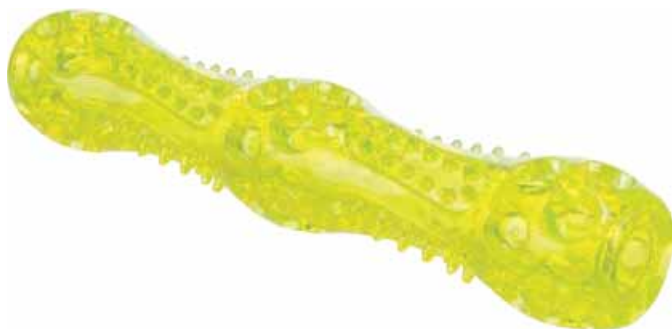

Stick

- thermoplastisches Gummi (TPR)
- mit Stimme

Art.-Nr.	Maße	Farbe	VE	GTIN
33653	18 cm	orange	3	
33654	28 cm	lime	3	



Junior Knister-Tau

- Latex
- knistert
- Abgabe nur in ganzer VE

Art.-Nr.	Maße	Farbe	VE	GTIN
35513	15 cm	diverse	3	



Junior Mini-Hantel

- Latex



Art.-Nr.	Maße	Farbe	VE	GTIN
35611	10 cm	diverse	3	



Junior Mini-Ring

- Latex



Art.-Nr.	Maße	Farbe	VE	GTIN
35612	ø 8 cm	diverse	3	



Basketball

- Latex
- Polyestervlies-Füllung
- mit Stimme

Art.-Nr.	Maße	VE	GTIN
3501	ø 13 cm	2	



Igelball

- Latex
- mit Stimme
- Abgabe nur in ganzer VE

Art.-Nr.	Maße	Farbe	VE	GTIN
35431	ø 6 cm	diverse	3	
35432	ø 7 cm	diverse	3	



Smiley-Ball

- Latex
- mit Stimme
- diverse Motive
- Abgabe nur in ganzer VE

Art.-Nr.	Maße	VE	GTIN
35266	ø 6 cm	4	



Sportball

- Latex
- mit Stimme
- diverse Motive
- Abgabe nur in ganzer VE

Art.-Nr.	Maße	Farbe	VE	GTIN
3527	ø 7 cm	diverse	3	



Smiley-Hantel

- Latex
- Polyestervlies-Füllung
- mit Stimme
- diverse Motive
- Abgabe nur in ganzer VE

Art.-Nr.	Maße	Farbe	VE	GTIN
35251	19 cm	diverse	3	



Frosch-Hantel

- Latex
- mit Stimme

Art.-Nr.	Maße	VE	GTIN
34484	18 cm	3	



Henne

- Latex
- Polyestervlies-Füllung
- mit Stimme

Art.-Nr.	Maße	VE	GTIN
35495	48 cm	2	



Huhn

- Latex
- mit Stimme

Art.-Nr.	Maße	VE	GTIN
35091	15 cm	4	
3536	23 cm	3	
3539	43 cm	3	



Krokodil

- Latex
- mit Stimme

Art.-Nr.	Maße	VE	GTIN
3529	33 cm	3	



Raupe

- Latex
- Polyestervlies-Füllung
- mit Stimme

Art.-Nr.	Maße	VE	GTIN
35330	26 cm	3	



Ente

- Latex
- Polyestervlies-Füllung
- mit Stimme

Art.-Nr.	Maße	VE	GTIN
35492	30 cm	3	



Longie

- Latex
- mit Stimme
- diverse Figuren
- Abgabe nur in ganzer VE

Art.-Nr.	Maße	VE	GTIN
3506	30-32 cm	3	



Kohl-Schwein

- Latex
- Polyestervlies-Füllung
- mit Stimme

Art.-Nr.	Maße	VE	GTIN
35522	23 cm	3	



Schwein

- Latex
- Polyestervlies-Füllung
- mit Stimme

Art.-Nr.	Maße	VE	GTIN
35185	22 cm	3	



Schwein

- Latex
- Polyestervlies-Füllung
- mit Stimme

Art.-Nr.	Maße	Farbe	VE	GTIN
35490	17 cm	pink	3	4 011905 354903
35491	21 cm	grau	3	4 011905 354910



Borstenschwein

- Latex
- Polyestervlies-Füllung
- mit Stimme

Art.-Nr.	Maße	VE	GTIN
35499	21 cm	3	4 011905 354996



Wildschwein

- Latex
- Polyestervlies-Füllung
- mit Stimme

Art.-Nr.	Maße	VE	GTIN
35497	17 cm	3	4 011905 354972



Spanferkel

- Latex
- mit Stimme

Art.-Nr.	Maße	VE	GTIN
35092	13 cm	4	4 011905 350929
3537	23 cm	3	4 011905 035376



Ratte

- Latex
- mit Stimme
- mit Reifenspuren

Art.-Nr.	Maße	VE	GTIN
35232	22 cm	3	4 011905 352329

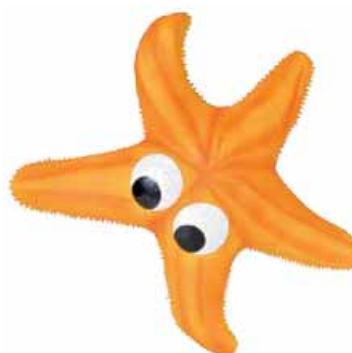

Seestern

- Latex
- Polyestervlies-Füllung
- mit Stimme

Art.-Nr.	Maße	VE	GTIN
3516	ø 23 cm	3	4 011905 035161



Affe

- Latex
- Polyestervlies-Füllung
- mit Stimme

Art.-Nr.	Maße	VE	GTIN
35511	25 cm	3	



Vogel

- Latex
- mit Stimme

Art.-Nr.	Maße	VE	GTIN
35182	20 cm	3	



Krokodil

- Latex
- Polyestervlies-Füllung
- mit Stimme

Art.-Nr.	Maße	VE	GTIN
3503	18 cm	3	



Ente

- Latex
- Polyestervlies-Füllung
- mit Stimme

Art.-Nr.	Maße	VE	GTIN
35474	18 cm	3	



Ente

- Latex
- mit Stimme

Art.-Nr.	Maße	VE	GTIN
35093	14 cm	4	



Ente

- Latex
- Polyestervlies-Füllung
- mit Stimme

Art.-Nr.	Maße	VE	GTIN
35176	13 cm	4	



Dino

- Latex
- Polyestervlies-Füllung
- mit Stimme

Art.-Nr.	Maße	VE	GTIN
35516	14 cm	3	



Huhn

- Latex
- mit Stimme

Art.-Nr.	Maße	VE	GTIN
35267	14 cm	3	



Borstenschwein

- Latex
- Polyestervlies-Füllung
- mit Stimme

Art.-Nr.	Maße	VE	GTIN
35190	10 cm	4	



Maus

- Latex
- Polyestervlies-Füllung
- mit Stimme
- Abgabe nur in ganzer VE

Art.-Nr.	Maße	Farbe	VE	GTIN
35170	8 cm	diverse	4	



Hund

- Latex
- Polyestervlies-Füllung
- mit Stimme

Art.-Nr.	Maße	VE	GTIN
35172	8 cm	4	



Tier

- Latex
- Polyestervlies-Füllung
- mit Stimme
- diverse Figuren
- Abgabe nur in ganzer VE

Art.-Nr.	Maße	VE	GTIN
35263	13 cm	3	



Affe

- Latex
- Polyestervlies-Füllung
- mit Stimme
- diverse Figuren
- Abgabe nur in ganzer VE

Art.-Nr.	Maße	VE	GTIN NEW
35523	12 cm	3	4 011905 355238



Meerestiere

- Latex
- mit Stimme
- im Display
- diverse Figuren
- Abgabe nur in ganzer VE

Art.-Nr.	Maße	VE	GTIN NEW
35524	9-12 cm	24	4 011905 355245



Tier

- Latex
- mit Stimme
- diverse Figuren
- Abgabe nur in ganzer VE

Art.-Nr.	Maße	VE	GTIN
3513	11 cm	4	4 011905 351315



Bagel

- Latex
- mit Stimme
- im Display
- diverse Motive
- Abgabe nur in ganzer VE

Art.-Nr.	Maße	VE	GTIN
35261	ø 6 cm	44	4 047974 352618



Balltier

- Latex
- mit Stimme
- diverse Figuren
- Abgabe nur in ganzer VE

Art.-Nr.	Maße	VE	GTIN
3504	ø 6 cm	12	4 011905 035048



Balltier

- Latex
- mit Stimme
- im Display
- diverse Figuren
- Abgabe nur in ganzer VE

Art.-Nr.	Maße	VE	GTIN
3462	ø 6 cm	17	4 011905 346212



Balltier

- Latex
- Polyestervlies-Füllung
- mit Stimme
- im Display
- diverse Figuren
- Abgabe nur in ganzer VE

Art.-Nr.	Maße	VE	GTIN
35283	ø 6 cm	24	 4 047974 352830



Baby-Zoo

- Latex
- mit Stimme
- im Display
- diverse Figuren
- Abgabe nur in ganzer VE

Art.-Nr.	Maße	VE	GTIN
3570	9 cm	28	 4 011905 357010



Kleine Figur



- Latex
- mit Stimme
- im Display
- diverse Figuren
- Abgabe nur in ganzer VE

Art.-Nr.	Maße	VE	GTIN
3510	6–9 cm	26	 4 011905 351018



Fußball

- Vinyl
- mit Stimme

Art.-Nr.	Maße	VE	GTIN
3435	ø 6 cm	4	 4 011905 034355
3436	ø 10 cm	3	 4 011905 034362



Igelball

- Vinyl
- auch zur Massage geeignet



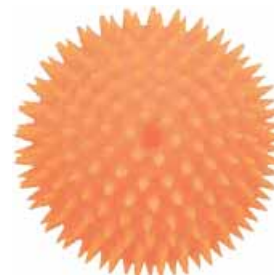

Art.-Nr.	Maße	VE	GTIN
3419	ø 16 cm	2	 4 011905 034195



Igelball

- Vinyl
- mit Stimme

Art.-Nr.	Maße	Farbe	VE	GTIN
3414	ø 7 cm	orange	4	 4 011905 034140
3412	ø 10 cm	orange	3	 4 011905 034126

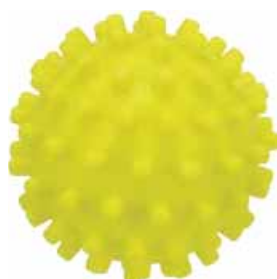

Igelball

- Vinyl
- mit Stimme

Art.-Nr.	Maße	Farbe	VE	GTIN
3428	ø 6 cm	petrol	4	4 011905 034287
3429	ø 10 cm	lime	3	4 011905 034294



Hantel

- Vinyl
- mit Stimme

Art.-Nr.	Maße	Farbe	VE	GTIN
3361	15 cm	orange	4	4 011905 033617
3362	19 cm	pink	3	4 011905 033624



Knochen

- Vinyl
- mit Stimme

Art.-Nr.	Maße	VE	GTIN
3374	15 cm	4	4 011905 033747



Würstchen am Tau

- Vinyl



Art.-Nr.	Ausführung	Maße	VE	GTIN
3242	Würstchen am Tau	11 cm	4	4 011905 032429
3252	4er Würstchenkette	75 cm	3	4 011905 032528



Snack-Toy

- Vinyl
- mit Stimme

Art.-Nr.	Maße	VE	GTIN
3398	20 cm	3	4 011905 033983





Innenansicht



Innenansicht

BE NORDIC Seestern Jane

- robust durch Tau im Inneren
- Plüsch/Tau (Polyester/Baumwolle)



Art.-Nr.	Maße	VE	GTIN
36046	32 cm	2	4 011905 360461

BE NORDIC Muschel Stine

- robust durch Tau im Inneren
- Plüsch/Tau (Polyester/Baumwolle)



Art.-Nr.	Maße	VE	GTIN
36047	38 cm	3	4 011905 360478



BE NORDIC Aal Karl

- robust durch Tau im Inneren
- Plüsch/Tau (Polyester/Baumwolle)



Art.-Nr.	Maße	VE	GTIN
36048	75 cm	2	4 011905 360485
36049	94 cm	2	4 011905 360492

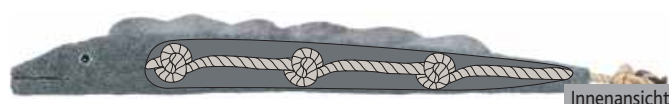

Innenansicht



BE NORDIC Scholle Hajo

- Stoff/Plüsch (Baumwolle/Polyester)
- mit Stimme

Art.-Nr.	Maße	VE	GTIN
36061	35 cm	2	



BE NORDIC Schildkröte Hauke

- Stoff/Plüsch (Baumwolle/Polyester)



Art.-Nr.	Maße	VE	GTIN
36062	34 cm	2	



BE NORDIC Seepferdchen Ida

- Stoff/Plüsch (Baumwolle/Polyester)



Art.-Nr.	Maße	VE	GTIN
36060	32 cm	2	



BE NORDIC Buddel am Tau

- Stoff/Tau (Polyester/Baumwolle)
- mit Stimme

Art.-Nr.	Maße	VE	GTIN
36064	37 cm	3	



BE NORDIC Anker am Tau

- Stoff/Tau (Polyester/Baumwolle)



Art.-Nr.	Maße	VE	GTIN
36063	30 cm	3	





BE NORDIC Möwe Hinnerk

- Plüsch (Polyester)
- mit Stimme und Raschelfolie

Art.-Nr.	Maße	VE	GTIN
36042	35 cm	3	



BE NORDIC Oktopus Ocke

- Plüsch (Polyester)
- mit Stimme

Art.-Nr.	Maße	VE	GTIN
36043	25 cm	3	



BE NORDIC Wal Brunold

- Plüsch (Polyester)
- mit Stimme und Raschelfolie

Art.-Nr.	Maße	VE	GTIN
36040	25 cm	3	



BE NORDIC Walross Til

- Plüsch (Polyester)
- mit Stimme und Raschelfolie

Art.-Nr.	Maße	VE	GTIN
36044	28 cm	3	

BE NORDIC Robbe Thies

- Plüsch (Polyester)
- mit Stimme

Art.-Nr.	Maße	VE	GTIN
36045	30 cm	3	





Bär

- nachhaltig durch recyceltes Material
- Plüsch (Polyester)
- mit Stimme



Art.-Nr.	Maße	VE	GTIN
34878	42 cm	2	



Esel

- nachhaltig durch recyceltes Material
- Plüsch (Polyester)
- mit Stimme
- knistert



Art.-Nr.	Maße	VE	GTIN
34877	40 cm	3	



Affe

- nachhaltig durch recyceltes Material
- Plüsch (Polyester)
- mit Stimme



Art.-Nr.	Maße	VE	GTIN
34821	40 cm	2	



Otter

- nachhaltig durch recyceltes Material
- Plüsch (Polyester)
- mit Stimme



Art.-Nr.	Maße	VE	GTIN
34874	30 cm	3	



Eule

- nachhaltig durch recyceltes Material
- Plüsch (Polyester)
- mit Stimme



Art.-Nr.	Maße	VE	GTIN
34876	28 cm	3	



Drache

- nachhaltig durch recyceltes Material
- Plüsch (Polyester)
- mit Stimme



Art.-Nr.	Maße	VE	GTIN
34879	28 cm	2	

Alpaka

- nachhaltig durch recyceltes Material
- Plüsch (Polyester)
- mit Stimme



Art.-Nr.	Maße	VE	GTIN
34875	26 cm	2	4 011905 348759

Pinguin

- nachhaltig durch recyceltes Material
- Plüsch (Polyester)



Art.-Nr.	Maße	VE	GTIN
34820	24 cm	3	4 011905 348209

Seepferdchen

- nachhaltig durch recyceltes Material
- Plüsch (Polyester)
- mit Stimme



Art.-Nr.	Maße	VE	GTIN NEW
36098	50 cm	2	4 011905 360980

Ente

- nachhaltig durch recyceltes Material
- Plüsch (Polyester)
- mit Stimme



Art.-Nr.	Maße	VE	GTIN NEW
36097	40 cm	2	4 011905 360973

Hund

- nachhaltig durch recyceltes Material
- Plüsch (Polyester)



Art.-Nr.	Maße	VE	GTIN
34885	40 cm	2	4 011905 348858

Fuchs

- nachhaltig durch recyceltes Material
- Plüsch (Polyester)
- mit Stimme



Art.-Nr.	Maße	VE	GTIN
34865	34 cm	2	4 011905 348650

Hamster

- nachhaltig durch recyceltes Material
- Plüsch (Polyester)
- mit Stimme



Art.-Nr.	Maße	VE	GTIN
34866	30 cm	2	

Pinguin

- nachhaltig durch recyceltes Material
- Plüsch (Polyester)



Art.-Nr.	Maße	VE	GTIN
34884	28 cm	2	



Katze

- nachhaltig durch recyceltes Material
- Plüsch (Polyester)



Art.-Nr.	Maße	VE	GTIN
34867	31 cm	2	



Ratte

- nachhaltig durch recyceltes Material
- Plüsch (Polyester)
- mit Stimme



Art.-Nr.	Maße	VE	GTIN
34868	26 cm	2	



Koala

- nachhaltig durch recyceltes Material
- Plüsch (Polyester)



Art.-Nr.	Maße	VE	GTIN	NEW
36096	25 cm	2		



Drache

- nachhaltig durch recyceltes Material
- Plüsch (Polyester)
- mit Stimme

Art.-Nr.	Maße	VE	GTIN	NEW
36095	27 cm	2		

Hase

- nachhaltig durch recyceltes Material
- Plüsch (Polyester)



Art.-Nr.	Maße	VE	GTIN
34883	25 cm	2	

Teddy

- nachhaltig durch recyceltes Material
- Plüsch (Polyester)
- mit Stimme



Art.-Nr.	Maße	VE	GTIN
34882	23 cm	2	

Schweinchen

- nachhaltig durch recyceltes Material
- Plüsch (Polyester)
- mit Stimme



Art.-Nr.	Maße	VE	GTIN
34881	24 cm	2	

Koala

- nachhaltig durch recyceltes Material
- Plüsch (Polyester)
- mit Stimme



Art.-Nr.	Maße	VE	GTIN
34880	21 cm	3	

Eichhörnchen

- nachhaltig durch recyceltes Material
- Plüsch (Polyester)



Art.-Nr.	Maße	VE	GTIN
34869	20 cm	2	

Eule

- nachhaltig durch recyceltes Material
- Plüsch (Polyester)



Art.-Nr.	Maße	VE	GTIN NEW
36094	18 cm	3	



Schlenker-Fuchs

- nachhaltig durch recyceltes Material
- Plüsch (Polyester)
- mit Stimme und Raschelfolie



Art.-Nr.	Maße	VE	GTIN
34823	50 cm	2	



Schlenker-Elefant

- nachhaltig durch recyceltes Material
- Plüsch (Polyester)



Art.-Nr.	Maße	VE	GTIN
34825	50 cm	2	



Schlenker-Erdmännchen

- nachhaltig durch recyceltes Material
- Plüsch (Polyester)
- mit Raschelfolie



Art.-Nr.	Maße	VE	GTIN
34824	48 cm	2	



Junior Schwein

- Plüsch (Polyester)



Art.-Nr.	Maße	VE	GTIN
36169	15 cm	3	



Junior Elefant

- Plüsch (Polyester)



Art.-Nr.	Maße	VE	GTIN
36168	13 cm	3	



Junior Faultier

mit Herzschlag

- Plüsch (Polyester)
- beruhigende Einschlaf- und Eingewöhnungshilfe
- Herzschlag des Muttertieres wird simuliert
- Start/Stop per Knopfdruck, automatischer Stopp nach 20 Minuten
- Herz vor dem Waschen entnehmen



Art.-Nr.	Maße	VE	GTIN
36166	34 cm	2	4 011905 361666



Junior Bär

- Stoff (Polyester)/Kunststoff
- mit Stimme

Art.-Nr.	Maße	VE	GTIN
36177	23 cm	3	4 011905 361772



Junior Hase

- Stoff/Plüsch (Polyester)
- mit Stimme und Raschelfolie

Art.-Nr.	Maße	VE	GTIN
36171	28 cm	3	4 047974 361719



Junior Bär

- Stoff/Plüsch (Polyester)
- mit Stimme und Raschelfolie

Art.-Nr.	Maße	VE	GTIN
36176	28 cm	3	4 011905 361765



Junior Bär

- Plüsch (Polyester)



Art.-Nr.	Maße	VE	GTIN
36164	14 cm	3	4 011905 361642



Junior Fuchs

- Plüsch (Polyester)



Art.-Nr.	Maße	VE	GTIN
36165	15 cm	3	



Junior Hase

- Plüsch (Polyester)/TPR



Art.-Nr.	Maße	VE	GTIN
36163	14 cm	3	



Junior Hund

- Plüsch mit Tau (Polyester)
- mit Stimme

Art.-Nr.	Maße	VE	GTIN
36160	24 cm	3	



Junior Schnuffeltuch

- Plüsch (Polyester)
- diverse Ausführungen
- Abgabe nur in ganzer VE



Art.-Nr.	Maße	VE	GTIN
36178	20 x 20 cm	3	

Junior Schlenkertier

- Plüsch (Polyester)/Baumwolle
- mit Raschelfolie
- diverse Ausführungen
- Abgabe nur in ganzer VE

Art.-Nr.	Maße	Farbe	VE	GTIN
36179	33 cm	diverse	3	





Elefant

- mit Memory-Effekt
- Plüsch (Polyester)



Art.-Nr.	Maße	VE	GTIN
36023	27 cm	2	011905 360232



Giraffe

- mit Memory-Effekt
- Plüsch (Polyester)



Art.-Nr.	Maße	VE	GTIN
36024	26 cm	2	011905 360249



Eichhörnchen

- mit Memory-Effekt
- Plüsch (Polyester)



Art.-Nr.	Maße	VE	GTIN
36020	13 cm	2	011905 360201



Fuchs

- mit Memory-Effekt
- Plüsch (Polyester)



Art.-Nr.	Maße	VE	GTIN
36021	11 cm	2	047974 360217



Affe

- mit Memory-Effekt
- Plüsch (Polyester)



Art.-Nr.	Maße	VE	GTIN
36022	11 cm	2	011905 360225



Innenansicht

Nilpferd

- mit Memory-Effekt
- robust durch Tau im Inneren
- Plüsch/Tau (Polyester/Baumwolle)



Art.-Nr.	Maße	VE	GTIN
34722	50 cm	2	

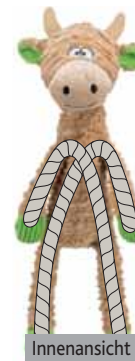

Innenansicht

Kuh

- robust durch Tau im Inneren
- Plüsch/Tau (Polyester/Baumwolle)
- mit Stimme

Art.-Nr.	Maße	VE	GTIN
34721	50 cm	2	



Innenansicht

Affe

- robust durch Tau im Inneren
- Plüsch/Tau (Polyester/Baumwolle)
- mit Stimme

Art.-Nr.	Maße	VE	GTIN
34720	40 cm	2	



Innenansicht

Waschbär

- robust durch Tau im Inneren
- Plüsch/Tau (Polyester/Baumwolle)
- mit Stimme

Art.-Nr.	Maße	VE	GTIN
36155	33 cm	2	



Innenansicht

Monster

- robust durch Tau im Inneren
- Plüsch/Tau (Polyester/Baumwolle)
- mit Stimme

Art.-Nr.	Maße	VE	GTIN
34724	32 cm	2	

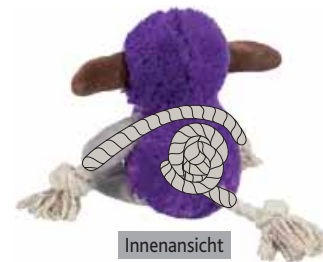

Innenansicht

Monster

- robust durch Tau im Inneren
- Plüsch/Tau (Polyester/Baumwolle)
- mit Stimme

Art.-Nr.	Maße	VE	GTIN
34723	32 cm	2	



Esel

- Plüsch/Tau (Polyester/Baumwolle)
- mit Stimme

Art.-Nr.	Maße	VE	GTIN
36099	66 cm	2	4 011905 360997



Hahn

- Plüsch (Polyester)
- mit Raschelfolie
- mit Stimme

Art.-Nr.	Maße	VE	GTIN
35865	60 cm	2	4 011905 358659



Faultier

- Plüsch (Polyester)
- mit Stimme

Art.-Nr.	Maße	VE	GTIN
35671	56 cm	2	4 011905 356716



Waschbär

- Plüsch (Polyester)
- mit Stimme

Art.-Nr.	Maße	VE	GTIN
35853	54 cm	2	4 011905 358536



Strauß

- Plüsch (Polyester)
- mit Stimme

Art.-Nr.	Maße	VE	GTIN
35676	53 cm	2	4 011905 356761



Ameisenbär

- Plüsch (Polyester)
- mit Stimme

Art.-Nr.	Maße	VE	GTIN
35675	50 cm	2	4 011905 356754



Schlenker-Lama

- Plüsch (Polyester)
- mit Raschelfolie

Art.-Nr.	Maße	VE	GTIN
35884	40 cm	2	



Erdmännchen



- Plüsch (Polyester)
- mit Stimme

Art.-Nr.	Maße	VE	GTIN
35672	40 cm	3	



Biber

- Plüsch (Polyester)
- mit Stimme

Art.-Nr.	Maße	VE	GTIN
35910	27 cm	2	
35918	40 cm	2	



Hase

- Plüsch (Polyester)



Art.-Nr.	Maße	VE	GTIN
35679	47 cm	2	



Waschbär

- Plüsch (Polyester)
- mit Stimme

Art.-Nr.	Maße	VE	GTIN
35989	40 cm	2	



Schildkröte

- Plüsch (Polyester)
- mit Stimme

Art.-Nr.	Maße	VE	GTIN
35854	40 cm	2	



Fuchs

- Plüsch mit Tau (Polyester)
- mit Stimme

Art.-Nr.	Maße	VE	GTIN
35919	34 cm	2	



Schlenker-Streifenhörnchen

- Plüsch (Polyester)
- mit Stimme

Art.-Nr.	Maße	VE	GTIN
35986	30 cm	3	



Nilpferd

- Plüsch (Polyester)
- mit Stimme

Art.-Nr.	Maße	VE	GTIN
35922	25 cm	3	



Ente

- Plüsch (Polyester)
- mit Stimme

Art.-Nr.	Maße	VE	GTIN
35888	38 cm	2	



Ente

- Plüsch (Polyester)
- mit Stimme

Art.-Nr.	Maße	VE	GTIN
35885	38 cm	3	

Hase

- Stoff (Polyester)



Art.-Nr.	Maße	VE	GTIN
36088	39 cm	2	

NEW



Hase

- Plüsch (Polyester)
- mit Stimme

Art.-Nr.	Maße	VE	GTIN
35886	38 cm	2	



Affe

- Plüsch (Polyester)
- mit Stimme

Art.-Nr.	Maße	VE	GTIN NEW
36087	38 cm	2	



Igel

- Plüsch (Polyester)



Art.-Nr.	Maße	VE	GTIN
34833	37 cm	3	



Faultier

- Plüsch (Polyester)



Art.-Nr.	Maße	VE	GTIN
35670	35 cm	3	



Flamingo

- Plüsch (Polyester)
- mit Stimme

Art.-Nr.	Maße	VE	GTIN
35969	35 cm	3	



Vogel

- Plüsch (Polyester)
- mit elastischem Hals
- mit Stimme

Art.-Nr.	Maße	VE	GTIN
35968	30 cm	2	



Geier

- Plüsch/Stoff (Polyester)
- mit Stimme

Art.-Nr.	Maße	VE	GTIN
35806	32 cm	2	



Geier Gustav

- Stoff/Plüsch (Polyester)
- mit Stimme

Art.-Nr.	Maße	VE	GTIN
35911	24 cm	3	
35912	28 cm	2	



Koala

- Plüsch (Polyester)



Art.-Nr.	Maße	VE	GTIN
35673	33 cm	3	



Igel

- Stoff (Polyester)



Art.-Nr.	Maße	VE	GTIN
36157	33 cm	3	



Tiger

- Plüsch (Polyester)/Polyester
- besonders robuster Körper, geflochten
- mit Stimme

Art.-Nr.	Maße	VE	GTIN
35727	28 cm	2	



Affe

- Plüsch (Polyester)
- mit Stimme

Art.-Nr.	Maße	VE	GTIN
35872	ø 7 x 35 cm	3	



Hund

- Stoff/Plüsch mit Tau (Polyester)
- mit Stimme

Art.-Nr.	Maße	VE	GTIN
35930	30 cm	3	



Hund

- kleinere Version von Ankuschelhund Benny (Artikel 36980)
- Plüsch (Polyester)



Art.-Nr.	Maße	VE	GTIN
35959	30 cm	2	



Hund

- Plüsch (Polyester)
- mit Stimme und Raschelfolie

Art.-Nr.	Maße	VE	GTIN
35864	28 cm	3	



Hund

- Plüsch/Stoff (Polyester)



Art.-Nr.	Maße	VE	GTIN
35977	26 cm	3	



Hase

- Stoff (Polyester)
- mit Stimme

Art.-Nr.	Maße	VE	GTIN
35869	29 cm	3	



Wende-Oktopus

- Plüsch (Polyester)
- zum Wenden
- mit Stimme

Art.-Nr.	Maße	Farbe	VE	GTIN
35928	19 cm	grau/gelb	3	



Alpaka

- Plüsch (Polyester)
- mit Stimme

Art.-Nr.	Maße	VE	GTIN
35899	31 cm	2	



Pferd

- Plüsch (Polyester)
- mit Stimme

Art.-Nr.	Maße	VE	GTIN
34830	32 cm	2	



Schaf, langbeinig

- Plüsch (Polyester)
- mit Stimme und Raschelfolie

Art.-Nr.	Maße	VE	GTIN
35763	30 cm	2	



Schaf

- Plüsch (Polyester)
- mit Stimme

Art.-Nr.	Maße	VE	GTIN
35838	30 cm	2	



Elch

- Plüsch (Polyester)
- mit Stimme

Art.-Nr.	Maße	VE	GTIN
35837	30 cm	2	



Giraffe

- Plüsch (Polyester)
- mit Stimme

Art.-Nr.	Maße	VE	GTIN
36156	30 cm	3	 NEW



Bär

- Plüsch (Polyester)



Art.-Nr.	Maße	VE	GTIN
34744	32 cm	2	



Bär

- Plüsch (Polyester)
- mit Stimme

Art.-Nr.	Maße	VE	GTIN
35859	30 cm	3	



Panda

- Plüsch (Polyester)
- mit Stimme

Art.-Nr.	Maße	VE	GTIN
35674	26 cm	3	



Einhorn

- Plüsch (Polyester)
- mit Stimme

Art.-Nr.	Maße	VE	GTIN
36038	25 cm	3	



Streifenhörnchen

- Plüsch (Polyester)
- mit Stimme

Art.-Nr.	Maße	VE	GTIN
35987	28 cm	3	



Streifenhörnchen

- Plüsch (Polyester)
- mit Stimme

Art.-Nr.	Maße	VE	GTIN
35988	24 cm	3	



Hase

- Stoff/Plüsch (Baumwolle/Polyester)



Art.-Nr.	Maße	VE	GTIN
36154	24 cm	3	4 011905 361543



Esel

- Plüsch (Polyester)
- mit Stimme

Art.-Nr.	Maße	VE	GTIN
35981	24 cm	3	4 011905 359816



Elch

- Plüsch (Polyester)
- mit Stimme

Art.-Nr.	Maße	VE	GTIN
35751	15 cm	3	4 011905 357515



Affe

- Plüsch (Polyester)
- mit Stimme

Art.-Nr.	Maße	VE	GTIN
35851	24 cm	3	4 047974 358511



Löwe

- Plüsch (Polyester)
- mit Stimme

Art.-Nr.	Maße	VE	GTIN
35813	22 cm	3	4 011905 358130



Hahn

- Plüsch (Polyester)
- mit Stimme

Art.-Nr.	Maße	VE	GTIN
35940	22 cm	3	4 011905 359403



Schaf

- Plüsch (Polyester)
- mit Stimme
- mit elastischen Beinen

Art.-Nr.	Maße	VE	GTIN
35933	21 cm	3	



Maus

- Stoff/Jute (Polyester)
- mit Stimme

Art.-Nr.	Maße	VE	GTIN
36030	19 cm	3	



Maus

- Plüsch (Polyester)
- mit Stimme

Art.-Nr.	Maße	VE	GTIN
35861	17 cm	3	



Igel

- Plüsch (Polyester)





Art.-Nr.	Maße	VE	GTIN
34748	12 cm	3	



Igel

- Plüsch (Polyester)/Baumwolle
- mit Stimme

Art.-Nr.	Maße	VE	GTIN
35934	12 cm	3	
35935	17 cm	3	



Alpaka

- Plüsch (Polyester)



Art.-Nr.	Maße	VE	GTIN
35677	22 cm	3	



Ente

- Plüsch/Stoff mit Tau (Baumwolle/Polyester)
- mit Stimme

Art.-Nr.	Maße	VE	GTIN
35812	15 cm	3	



Schaf

- Plüsch (Polyester)
- mit Stimme

Art.-Nr.	Maße	VE	GTIN
35796	14 cm	3	



Kaninchen

- Plüsch (Polyester)
- mit Stimme

Art.-Nr.	Maße	VE	GTIN
3590	15 cm	3	



Reh

- Plüsch (Polyester)



Art.-Nr.	Maße	VE	GTIN
34742	12 cm	3	



Hase

- Plüsch (Polyester)
- mit Stimme

Art.-Nr.	Maße	VE	GTIN
34743	12 cm	3	





Brathähnchen

- Plüsch (Polyester)
- mit Stimme

Art.-Nr.	Maße	VE	GTIN
35955	26 cm	3	



Pizza

- Plüsch (Polyester)
- knistert

Art.-Nr.	Maße	VE	GTIN
35952	ø 26 cm	3	



Knochen

- nachhaltig durch recyceltes Material
- Plüsch (Polyester)



Art.-Nr.	Maße	VE	GTIN
34822	25 cm	3	



Knochen

- Lammfell-Optik (Polyester)
- mit Stimme

Art.-Nr.	Maße	VE	GTIN
3342	20 cm	3	



Tier

- Plüsch mit Tau (Polyester)
- mit Stimme
- diverse Figuren
- Abgabe nur in ganzer VE

Art.-Nr.	Maße	VE	GTIN
3618	13 cm	3	



Tier

- Plüsch (Polyester)
- mit Stimme
- diverse Figuren
- mit Clipstrip
- Abgabe nur in ganzer VE

Art.-Nr.	Maße	VE	GTIN
3607	10-12 cm	12	



Tier mit Tennisball und Tau

- Plüsch (Polyester)
- Tennisball in hundgerechter Ausführung ohne Glasfasern
- diverse Figuren
- Abgabe nur in ganzer VE



Art.-Nr.	Maße	VE	GTIN
3612	16 cm	3	



Giraffe mit Tennisball und Tau

- Plüsch (Polyester)
- Tennisball in hundgerechter Ausführung ohne Glasfasern



Art.-Nr.	Maße	VE	GTIN
3578	28 cm	3	



Monster mit Tennisball

- Plüsch (Polyester)
- mit Stimme
- herausnehmbarer Tennisball
- hundgerechte Ausführung ohne Glasfasern



Art.-Nr.	Maße	VE	GTIN
36089	25 cm	2	



Hund mit Tau

- Plüsch (Polyester)
- mit Stimme

Art.-Nr.	Maße	VE	GTIN
35894	32 cm	3	

Elefant mit Tau

- Plüsch (Polyester)
- mit Stimme

Art.-Nr.	Maße	VE	GTIN
3582	17 cm	3	





Ball Leopard

- Plüsch (Polyester)/Gummi
- Ball im Inneren regt zum Spielen an
- mit Stimme

Art.-Nr.	Maße	VE	GTIN
34741	13 cm	2	 047974 347416



Ball Igel

- Plüsch (Polyester)/Gummi
- Ball im Inneren regt zum Spielen an
- mit Stimme

Art.-Nr.	Maße	VE	GTIN
34740	17 cm	2	 011905 347400



Ball

- nachhaltig durch recyceltes Material
- Plüsch (Polyester)
- mit Stimme
- im Display
- diverse Motive
- Abgabe nur in ganzer VE



Art.-Nr.	Maße	VE	GTIN
36153	ø 10 cm	6	 011905 361536 



Ball

- Plüsch (Polyester)
- mit Stimme
- im Display
- diverse Farben
- Abgabe nur in ganzer VE

Art.-Nr.	Maße	VE	GTIN
3605	ø 6 cm	24	 011905 360515



Canvas-Ball

- Canvas
- im Display
- diverse Farben
- Abgabe nur in ganzer VE



Art.-Nr.	Maße	VE	GTIN
3471	ø 11 cm	12	 011905 347110



TRIXIE

Hund/Katze

Seite
2-1 bis
2-122

Qualität bestimmt die Kategorie!

Die Artikel aus dem Bereich der **Kissen & Betten** sind nach Qualitätsmerkmalen in Bezug auf verwendete Materialien, Füllungen und Produkteigenschaften charakterisiert und dienen als Kriterium für die Eingliederung in unsere Kategorien BE NORDIC, HOME Edition, STRONG Edition, SOFT Edition und BASIC Edition.

Die **Liegematten & Decken** sowie die **Höhlen & Kuschelsäcke** haben wir wieder als eigenständige Rubrik zusammengeführt, um die Produktauswahl in ihrer Gesamtheit darzustellen. Die einzelnen Artikel sind dem o. g. Cluster zugeordnet.

Jede Kategorie hat ihren Charakter und das macht sie aus:

BE NORDIC

exklusiv & nordisch-maritim



Darf es etwas Meer sein...

Unsere Premium-Serie BE NORDIC wird mit Liebe zum Detail entworfen und hat ihren Ursprung im Herzen von Norddeutschland. Artikel mit maritimem Design und gut kombinierbaren Farben und Stoffen lassen sich harmonisch in die Wohnwelt integrieren.

exklusiv

- Verarbeitung hochwertiger Materialien, Made in EU
- TRIXIE Inhouse-Design: die verwendeten Koordinaten 54°40'N|9°24'E zeigen den Ursprung von BE NORDIC - TRIXIE in Tarp.

nordisch-maritim

- kombinierte Design-Elemente wie Taue und Knoten, Anker und Koordinaten schaffen diesen maritimen Flair
- Design mit norddeutschem Köpfchen

HOME Edition

wohnlich & hochwertig



Ton in Ton und trotzdem lebendig.

Die Artikel aus der HOME Edition fügen sich durch ihren wohnlichen Look und ihr zeitloses Design perfekt in jedes Wohnambiente ein.

wohnlich

- geschmackvolle, moderne Möbelstoffe
- stimmige Farben und ruhige Formen
- elegant und modern

hochwertig

- Verarbeitung qualitativ hochwertiger Materialien (teilweise recycelt)
- formstabil durch hohe Fülldichte
- teilweise mit Vital-Funktion

STRONG Edition

smart & robust



Starke, klare Sache...

In der STRONG Edition finden sich Artikel im sportlichen Look wieder, die mit ihrer beständigen Beschaffenheit überzeugen.

smart

- vielfältige und durchdachte Eigenschaften (teilweise wasserabweisend, mit Vital-Funktion und praktisch für unterwegs)
- moderner und sportlicher Look

robust

- strapazierfähige Stoffe (fester Canvas und robuste Polyester-Stoffe)
- formstabil durch hohe Fülldichte

SOFT Edition

gemütlich & wertig



Gemütlichkeit hat viele Seiten.

Die SOFT Edition bietet eine Auswahl an vielfältigen Artikeln, die durch ihre weiche Haptik Wärme und Gemütlichkeit ausstrahlen.

gemütlich

- Bezüge aus Plüsch, Samt und warmen, weichen Materialien
- harmonische Farbgebung
- schicke Optik und weiche Füllung

wertig

- Verarbeitung von Materialien in guter Qualität (teilweise recycelt)
- formstabil durch gute Fülldichte
- teilweise mit Vital-Funktion

BASIC Edition

einfach & gut



Die große Vielfalt.

Die BASIC Edition lebt von ihrer Größenvielfalt. Von klein bis groß finden sich hier Artikel wieder, die einen guten Standard zum günstigen Preis bieten. Viele „tierische“ Designs, gute Standard-Materialien mit weicher Haptik, vorzugsweise Plüsch und Fleece (teilweise recycelt). Eben einfach & gut.



BE NORDIC Bett Föhr

- Canvas-Haptik
- Baumwoll-/Polyester-Bezug
- Silikon-/Schaumstofflocken-Füllung
- mit fest integriertem Kissen
- robust und hochwertig
- mit Tragegriff
- Bezug abnehmbar
- rutschfester Boden
- hergestellt in der EU



Art.-Nr.	Maße	Farbe	GTIN
37447	60 x 50 cm	dunkelgrau	4 011905 374475
37448	80 x 60 cm	dunkelgrau	4 011905 374482
37449	100 x 80 cm	dunkelgrau	4 011905 374499

Art.-Nr.	Maße	Farbe	GTIN
37450	60 x 50 cm	schwarz	4 057589 374509
37451	80 x 60 cm	schwarz	4 057589 374516
37452	100 x 80 cm	schwarz	4 057589 374523



BE NORDIC Matratze Föhr

- Canvas-Haptik
- Baumwoll-/Polyester-Bezug
- 10 cm Silikon-/Schaumstoff-Füllung
- robust und hochwertig
- mit Tragegriff
- Bezug abnehmbar
- rutschfester Boden
- hergestellt in der EU



Art.-Nr.	Maße	Farbe	GTIN
36495	100 x 70 cm	dunkelgrau	4 011905 364957

Art.-Nr.	Maße	Farbe	GTIN
36498	80 x 55 cm	schwarz	4 057589 364982
36499	100 x 70 cm	schwarz	4 057589 364999



BE NORDIC Liegematte Föhr

- Canvas-Haptik
- Baumwoll-/Polyester-Bezug
- Polyestervlies-Füllung, 3 cm
- robust und hochwertig
- rutschfester Boden
- hergestellt in der EU



Art.-Nr.	Maße	Farbe	GTIN
37466	70 x 55 cm	dunkelgrau	4 047974 374665
37467	100 x 70 cm	dunkelgrau	4 047974 374672

Art.-Nr.	Maße	Farbe	GTIN
37438	70 x 55 cm	schwarz	4 057589 374387
37439	100 x 70 cm	schwarz	4 057589 374394



BE NORDIC Bett Föhr

- Canvas-Haptik/Struktur-Softplüsch
- Baumwoll-/Polyester-Bezug
- Silikon-/Schaumstofflocken-Füllung
- mit fest integriertem Kissen
- robust und hochwertig
- mit Tragegriff
- Bezug abnehmbar
- rutschfester Boden
- hergestellt in der EU



Art.-Nr.	Maße	Farbe	GTIN
36590	60 x 50 cm	schwarz/sand	4 057589 365903

Art.-Nr.	Maße	Farbe	GTIN
36591	80 x 60 cm	schwarz/sand	4 057589 365910
36592	100 x 80 cm	schwarz/sand	4 053032 682450

Unsere orthopädischen Vital Liegeplätze der Serie Bendson bestehen aus dichtgewebtem Plüsch und robustem Webstoff. Der viskoelastische Schaum passt sich der Körperform und -temperatur an und kehrt stets in seine Ausgangsform zurück (Memory-Effekt). So werden Wirbelsäule und Gelenke entlastet und Druckstellen verhindert. Die Kollektion wird aus hochwertigen Materialien in Europa gefertigt und ist nach STANDARD 100 by OEKO-TEX® zertifiziert.



Um optimal auf die Bedürfnisse des Hundes einzugehen, sind die Liegeplätze mit unterschiedlichen Füllungen erhältlich:

1-Schichtsystem: extra weicher Liegekomfort – hochwertige Flockenfüllung aus 100 % Viskoschaum.

2-Schichtsystem: wärmeisolierend, atmungsaktiv und formstabil – Kombination aus viskoelastischem Schaum und Komfortschaum mit hoher Rückstellkraft (verhindert Kuhlenbildung)

3-Schichtsystem: weicher Liegekomfort kombiniert mit Formstabilität – Die zusätzliche Polyestervlies-Füllung im Liegebereich bietet hohen Liegekomfort und verhindert den Wärmestau.

Vital Sofa Bendson

- orthopädisches Sofa für maximalen Schlafkomfort
- Plüsch/robuster Webstoff
- Polyester-Bezug
- 3-Schichtsystem: Komfortschaum/viskoelastischer Schaum/Polyestervlies-Füllung, 12–14 cm (Memory-Effekt)
- Rand: Schaumstoffflocken-Füllung
- Rand abnehmbar
- Bezüge abnehmbar
- rutschfester Boden
- tierschutzkonform nach § 18 (AT)
- zertifiziert nach STANDARD 100 by OEKO-TEX®
- hergestellt in der EU



Art.-Nr.	Maße	Farbe	GTIN
38273	80 × 60 cm	dunkelgrau/ hellgrau	4 047974 382738
38274	100 × 80 cm	dunkelgrau/ hellgrau	4 047974 382745

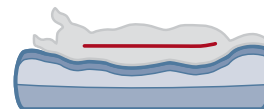

Vital Sofa Bendson

- orthopädisches Sofa für maximalen Schlafkomfort
- Plüsch/robuster Webstoff
- Polyester-Bezug
- 3-Schichtsystem: Komfortschaum/viskoelastischer Schaum/Polyestervlies-Füllung, 12–14 cm (Memory-Effekt)
- Rand: Schaumstoffflocken-Füllung
- Rand abnehmbar
- Bezüge abnehmbar
- rutschfester Boden
- tierschutzkonform nach § 18 (AT)
- zertifiziert nach STANDARD 100 by OEKO-TEX®
- hergestellt in der EU



Art.-Nr.	Maße	Farbe	GTIN
38271	75 × 60 cm	dunkelgrau/ hellgrau	4 047974 382714
38272	100 × 80 cm	dunkelgrau/ hellgrau	4 047974 382721

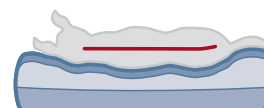



Vital Bett Bendson

- orthopädisches Bett für maximalen Schlafkomfort
- Plüsch/robuster Webstoff
- Polyester-Bezug
- Wendekissen mit Füllung aus viskoelastischen Schaumstofflocken (Memory-Effekt)
- Rand: Schaumstofflocken-Füllung
- Bezüge abnehmbar
- rutschfester Boden
- tierschutzkonform nach § 18 (AT)
- zertifiziert nach STANDARD 100 by OEKO-TEX®
- hergestellt in der EU



Art.-Nr.	Maße	Farbe	GTIN
38278	90 x 60 cm	dunkelgrau/hellgrau	4 011905 382784
38279	110 x 85 cm	dunkelgrau/hellgrau	4 011905 382791

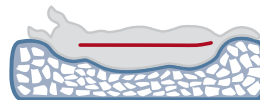

Vital Kissen Bendson

- orthopädisches Kissen für maximalen Schlafkomfort
- Plüsch/robuster Webstoff
- Polyester-Bezug
- Liegefläche aus viskoelastischen Schaumstofflocken (Memory-Effekt), 13 und 14 cm
- Rand: Schaumstofflocken-Füllung
- Bezug abnehmbar
- rutschfester Boden
- tierschutzkonform nach § 18 (AT)
- zertifiziert nach STANDARD 100 by OEKO-TEX®
- hergestellt in der EU



Art.-Nr.	Maße	Farbe	GTIN
38260	75 x 50 cm	dunkelgrau/hellgrau	4 057589 382603
38261	100 x 70 cm	dunkelgrau/hellgrau	4 057589 382610
38262	120 x 80 cm	dunkelgrau/hellgrau	4 057589 382627

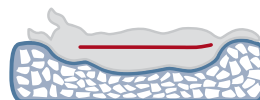

Vital Kissen Bendson

- orthopädisches Kissen für maximalen Schlafkomfort
- Plüsch/robuster Webstoff
- Polyester-Bezug
- viskoelastische Schaumstofflocken-Füllung (Memory-Effekt)
- die Höhe von 12–16 cm vereinfacht dem Hund das Aufstehen
- formstabil durch hohe Füllichte
- Bezug abnehmbar
- rutschfester Boden
- tierschutzkonform nach § 18 (AT)
- zertifiziert nach STANDARD 100 by OEKO-TEX®
- hergestellt in der EU



Art.-Nr.	Maße	Farbe	GTIN
36424	80 x 55 cm	dunkelgrau/hellgrau	4 011905 364247
36425	100 x 70 cm	dunkelgrau/hellgrau	4 011905 364254
36426	120 x 85 cm	dunkelgrau/hellgrau	4 011905 364261

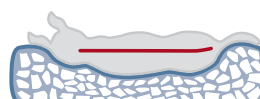



Vital Matratze Bendson

- orthopädische Matratze für maximalen Schlafkomfort
- Plüsch/robuster Webstoff
- Polyester-Bezug
- 2-Schichtsystem: Komfortschaum/viskoelastischer Schaum, 8–10 cm (Memory-Effekt)
- Bezug abnehmbar
- rutschfester Boden
- tierschutzkonform nach § 18 (AT)
- zertifiziert nach STANDARD 100 by OEKO-TEX®
- hergestellt in der EU

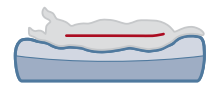

Art.-Nr.	Maße	Farbe	GTIN
36414	80 x 60 cm	dunkelgrau/hellgrau	4 047974 364147
36415	100 x 65 cm	dunkelgrau/hellgrau	4 047974 364154
36416	120 x 72 cm	dunkelgrau/hellgrau	4 047974 364161

Art.-Nr.	Maße	Farbe	GTIN
36434	80 x 60 cm	dunkelbraun/beige	4 011905 364346
36435	100 x 65 cm	dunkelbraun/beige	4 011905 364353
36436	120 x 72 cm	dunkelbraun/beige	4 011905 364360

Vital Matratze Bendson

- orthopädische Matratze für maximalen Schlafkomfort
- Plüsch
- Polyester-Bezug
- 2-Schichtsystem: Komfortschaum/viskoelastischer Schaum, 5 cm (Memory-Effekt)
- Bezug abnehmbar
- rutschfester Boden
- tierschutzkonform nach § 18 (AT)
- zertifiziert nach STANDARD 100 by OEKO-TEX®
- hergestellt in der EU



Art.-Nr.	Maße	Farbe	GTIN
37141	80 x 55 cm	hellgrau	4 047974 371411
37142	100 x 70 cm	hellgrau	4 047974 371428
37143	120 x 85 cm	hellgrau	4 047974 371435

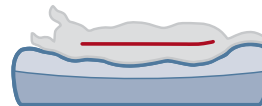

Kopfkissen Bendson

- Plüsch/robuster Webstoff
- ergonomische Form
- entspannt die Kopf- und Nackenmuskulatur
- besonders formstabil für mehr Komfort
- silikonisierte Hohlfaserver- und Polyestervlies-Füllung
- zertifiziert nach STANDARD 100 by OEKO-TEX®
- hergestellt in der EU



Art.-Nr.	Maße	Farbe	GTIN
38000	40 x 22 cm	hellgrau/dunkelgrau	4 047974 380000



Sofa Florentina

- Webstoff
- Polyester-Bezug
- Rand: Silikon-Füllung
- Liegefläche: Schaumstoff-Füllung
- Bezug abnehmbar
- rutschfester Boden
- hergestellt in der EU



Art.-Nr.	Maße	Farbe	GTIN
38234	110 x 85 cm	dunkelgrau	4 057589 382344



Bett CityStyle

- Webstoff
- Polyester-Bezug
- Rand: Schaumstoff-Füllung
- Kissen mit Schaumstofflocken-Füllung
- formstabil
- Bezüge abnehmbar
- rutschfester Boden



Art.-Nr.	Maße	Farbe	GTIN
37730	65 x 55 cm	dunkelgrau	4 053032 682375
37731	80 x 65 cm	dunkelgrau	4 053032 682382

Art.-Nr.	Maße	Farbe	GTIN
37732	65 x 55 cm	dunkelgrün	4 053032 682399
37733	80 x 65 cm	dunkelgrün	4 053032 682405



Sofa Liano

- Webstoff/Softplüsch
- Polyester-Bezug
- formstabile Schaumstoff-Füllung
- Liegefläche mit weicher Polyestervlies-Füllung
- mit fest vernähten Kissen
- Bezug abnehmbar
- rutschfester Boden
- hergestellt in der EU



Art.-Nr.	Maße	Farbe	GTIN
37985	100 x 60 cm	grau	4 047974 379851



Bett Liano

- Webstoff/Softplüsch
- Polyester-Bezug
- Schaumstofflocken-/Polyester-Füllung

- mit fest integriertem Kissen
- Bezug abnehmbar
- rutschfester Boden
- hergestellt in der EU



Art.-Nr.	Maße	Farbe	GTIN
37980	60 x 50 cm	grau	4 057589 379801
37981	80 x 60 cm	grau	4 057589 379818
37982	100 x 80 cm	grau	4 057589 379825
37983	120 x 90 cm	grau	4 057589 379832



Bett Liano

- Webstoff/Softplüsch
- Polyester-Bezug
- Schaumstofflocken-/Polyester-Füllung

- mit fest integriertem Kissen
- Bezug abnehmbar
- rutschfester Boden
- hergestellt in der EU



Art.-Nr.	Maße	Farbe	GTIN
37975	ø 50 cm	grau	4 057589 379757
37976	ø 60 cm	grau	4 057589 379764
37977	ø 70 cm	grau	4 057589 379771



Bett Matteo

- Möbelstoff Chenille
- Polyester-Bezug
- Silikon-Füllung
- mit fest integriertem Kissen
- Bezug abnehmbar
- rutschfester Boden
- hergestellt in der EU



Art.-Nr.	Maße	Farbe	GTIN NEW
37490	60 x 50 cm	sand	4 057589 374905
37491	80 x 60 cm	sand	4 057589 374912



Bett Matteo

- Webstoff
- Polyester-Bezug
- Silikon-Füllung
- mit fest integriertem Kissen
- Bezug abnehmbar
- rutschfester Boden
- hergestellt in der EU



Art.-Nr.	Maße	Farbe	GTIN NEW
37492	60 x 50 cm	olivgrün	4 057589 374929
37493	80 x 60 cm	olivgrün	4 057589 374936

Bett Matteo

- feiner Webstoff
- Polyester-Bezug
- Silikon-Füllung
- mit fest integriertem Kissen
- Bezug abnehmbar
- rutschfester Boden
- hergestellt in der EU



Art.-Nr.	Maße	Farbe	GTIN NEW
37494	60 x 50 cm	hellgrau	4 057589 374943
37495	80 x 60 cm	hellgrau	4 057589 374950



Bett Felicia

- Webstoff/Softplüsch
- Polyester-Bezug
- Silikon-Füllung
- mit fest integriertem Kissen
- Bezug abnehmbar
- rutschfester Boden
- hergestellt in der EU



Art.-Nr.	Maße	Farbe	GTIN
37880	70 x 50 cm	rosa	4 057589 378804
37881	85 x 65 cm	rosa	4 057589 378811



Bett Felicia

- Webstoff/Softplüsch
- Polyester-Bezug
- Silikon-Füllung
- mit fest integriertem Kissen
- Bezug abnehmbar
- rutschfester Boden
- hergestellt in der EU



Art.-Nr.	Maße	Farbe	GTIN
37882	ø 50 cm	beere/rosa	4 057589 378828
37883	ø 60 cm	beere/rosa	4 057589 378835



Bett Gano

- weicher Möbelstoff
- Polyester-Bezug
- Schaumstofflocken-Füllung
- mit fest integriertem Kissen
- Bezug abnehmbar
- rutschfester Boden
- hergestellt in der EU

Art.-Nr.	Maße	Farbe	GTIN
37740	60 x 50 cm	taupe	4 057589 377401
37741	80 x 65 cm	taupe	4 057589 377418
37742	100 x 80 cm	taupe	4 057589 377425
37743	115 x 90 cm	taupe	4 057589 377432



Art.-Nr.	Maße	Farbe	GTIN
37744	60 x 50 cm	petrol	4 057589 377449
37745	80 x 65 cm	petrol	4 057589 377456
37746	100 x 80 cm	petrol	4 057589 377463



Viviana - eine Serie mit Herz
 In harmonischen Farben und mit herzlichem Design präsentieren wir neue Artikel für Hund & Katze.



Bett Viviana

- Webstoff/Samt-Haptik
- Polyester-Bezug
- Polyestervlies-Füllung
- mit fest integriertem Kissen
- mit Stickerei
- Bezug abnehmbar
- rutschfester Boden



Art.-Nr.	Maße	Farbe	GTIN NEW
37540	60 x 50 cm	blau-grau	4 057589 375407
37541	80 x 60 cm	blau-grau	4 057589 375414
37542	100 x 70 cm	blau-grau	4 057589 375421

Art.-Nr.	Maße	Farbe	GTIN NEW
37543	60 x 50 cm	altrosa	4 057589 375438
37544	80 x 60 cm	altrosa	4 057589 375445
37545	100 x 70 cm	altrosa	4 011905 375458



Bett Viviana

- Webstoff/Samt-Haptik
- Polyester-Bezug
- Polyestervlies-Füllung
- mit fest integriertem Kissen
- mit Stickerei
- Bezug abnehmbar
- rutschfester Boden



Art.-Nr.	Maße	Farbe	GTIN NEW
37546	ø 50 cm	blau-grau	4 011905 375465
37547	ø 50 cm	altrosa	4 011905 375472

Art.-Nr.	Maße	Farbe	GTIN NEW
37548	ø 50 cm	braun	4 011905 375489



Bett Talis

- Webstoff
- Polyester-Bezug
- Polyestervlies-Füllung
- mit fest integriertem Kissen
- Bezug abnehmbar
- rutschfester Boden



Art.-Nr.	Maße	Farbe	GTIN
37581	60 x 50 cm	grau	4 057589 375810
37582	80 x 60 cm	grau	4 057589 375827
37583	100 x 70 cm	grau	4 057589 375834
37580	120 x 80 cm	grau	4 057589 375803



Art.-Nr.	Maße	Farbe	GTIN
37563	60 x 50 cm	blau	4 057589 375636
37564	80 x 60 cm	blau	4 057589 375643
37565	100 x 70 cm	blau	4 057589 375650



Art.-Nr.	Maße	Farbe	GTIN
37560	60 x 50 cm	gelb/dunkelgrau	4 057589 375605
37561	80 x 60 cm	gelb/dunkelgrau	4 057589 375612
37562	100 x 70 cm	gelb/dunkelgrau	4 057589 375629



Bett Talis

- Webstoff
- Polyester-Bezug
- Polyestervlies-Füllung
- mit fest integriertem Kissen
- Bezug abnehmbar
- rutschfester Boden



Art.-Nr.	Maße	Farbe	GTIN
37584	60 x 50 cm	mint	4 011905 375847
37585	80 x 60 cm	mint	4 011905 375854
37586	100 x 70 cm	mint	4 011905 375861

Art.-Nr.	Maße	Farbe	GTIN
37587	60 x 50 cm	beere	4 011905 375878
37588	80 x 60 cm	beere	4 011905 375885
37589	100 x 70 cm	beere	4 011905 375892



Kissen Talis

- Webstoff
- Polyester-Bezug
- Polyestervlies-Füllung, 8–12 cm
- Bezug abnehmbar
- rutschfester Boden



Art.-Nr.	Maße	Farbe	GTIN
36481	70 x 50 cm	grau	4 057589 364814
36482	90 x 65 cm	grau	4 057589 364821
36483	110 x 80 cm	grau	4 057589 364838

Art.-Nr.	Maße	Farbe	GTIN
36560	70 x 50 cm	blau	4 057589 365606
36561	90 x 65 cm	blau	4 057589 365613
36562	110 x 80 cm	blau	4 057589 365620



Bett Marley

- Canvas
- Baumwoll-Bezug, gerafft
- Polyestervlies-Füllung
- mit fest integriertem Kissen
- rutschfester Boden



Art.-Nr.	Maße	Farbe	GTIN
37690	60 x 50 cm	salbei	4 047974 376904
37691	80 x 60 cm	salbei	4 047974 376911
37692	100 x 70 cm	salbei	4 047974 376928

Art.-Nr.	Maße	Farbe	GTIN
37693	60 x 50 cm	ocker	4 047974 376935
37694	80 x 60 cm	ocker	4 047974 376942
37695	100 x 70 cm	ocker	4 047974 376959



Vital Bett Noah

- orthopädisches Bett für maximalen Schlafkomfort
- Webstoff
- weicher Polyester-Bezug, gesteppt
- Liegefläche aus viskoelastischem Schaum/ Schaumstoffflocken (Memory-Effekt)
- Rand: Polyestervlies-Füllung
- mit fest integriertem Kissen
- Bezug abnehmbar
- rutschfester Boden



Art.-Nr.	Maße	Farbe	GTIN
36735	60 x 50 cm	hellgrau	4 011905 367354
36736	80 x 60 cm	hellgrau	4 011905 367361
36737	100 x 70 cm	hellgrau	4 011905 367378

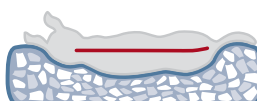



Bett Farello

- Webstoff
- weicher Polyester-Bezug
- Polyestervlies-Füllung
- mit fest integriertem Kissen
- Bezug abnehmbar
- rutschfester Boden



Art.-Nr.	Maße	Farbe	GTIN
37640	60 x 50 cm	schwarz	4 057589 376404
37641	80 x 60 cm	schwarz	4 057589 376411
37642	100 x 70 cm	schwarz	4 057589 376428

Art.-Nr.	Maße	Farbe	GTIN
37643	60 x 50 cm	grau	4 057589 376435
37644	80 x 60 cm	grau	4 057589 376442
37645	100 x 70 cm	grau	4 057589 376459

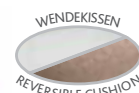

Bett Farello

- Webstoff/Plüsch
- weicher Polyester-Bezug
- Polyestervlies-Füllung
- mit Wendekissen
- Bezüge abnehmbar
- rutschfester Boden



Art.-Nr.	Maße	Farbe	GTIN
37646	60 x 50 cm	braun/weiß	4 011905 376462
37647	80 x 60 cm	braun/weiß	4 011905 376479
37648	100 x 70 cm	braun/weiß	4 011905 376486



Vital Bett Remo

- orthopädisches Bett für maximalen Schlafkomfort
- Kunstleder
- Polyurethan-Bezug
- Liegefläche aus viscoelastischem Schaum/Schaumstoff
- Rand: Schaumstoff-Füllung
- Bezug abnehmbar
- rutschfester Boden
- zum Reinigen einfach feucht abwischen

Art.-Nr.	Maße	Farbe	GTIN
38300	90 x 70 cm	schwarz	4 057589 383006
38301	110 x 80 cm	schwarz	4 057589 383013

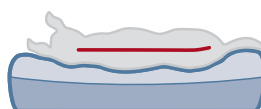

Vital Bett Pulito

- orthopädisches Bett für maximalen Schlafkomfort
- Baumwoll-Haptik
- Polyester-Bezug
- Bezug für eine hygienische Reinigung bei 95 °C waschbar
- hohe Waschtemperatur entfernt effektiv Keime, Parasiten, Verunreinigungen und Gerüche
- Liegefläche aus viskoelastischen Schaumstofflocken (Memory-Effekt)
- Rand: Polyestervlies-Füllung
- mit fest integriertem Kissen
- wasserabweisender und urinbeständiger Innenbezug (Polyurethan/Polyester) schützt die Füllung vor Feuchtigkeit und Verunreinigungen: Handwäsche
- mit Tragegriff
- Bezug abnehmbar
- für Allergiker geeignet
- hergestellt in der EU



Art.-Nr.	Maße	Farbe	GTIN
36732	100 x 80 cm	grau	4 053032 429291

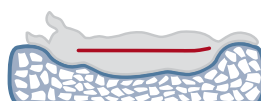



Bett Samoa Vital

- orthopädisches Bett für maximalen Schlafkomfort
- Nylon-Haptik
- robuster und weicher Polyester-Bezug
- 2-Schichtsystem: Liegefläche mit viscoelastischem Schaum/ Schaumstoff, 5,5 cm
- Rand: Schaumstofflocken-/ Polyester-Füllung
- Bezug abnehmbar
- rutschfester Boden
- für Allergiker geeignet
- tierschutzkonform nach § 18 (AT)
- hergestellt in der EU

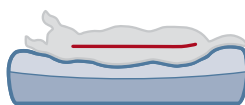

Art.-Nr.	Maße	Farbe	GTIN
28385	65 x 50 cm	schwarz	4 057589 283856
28386	80 x 65 cm	schwarz	4 057589 283863
28387	100 x 80 cm	schwarz	4 057589 283870
28388	120 x 105 cm	schwarz	4 057589 283887



Art.-Nr.	Maße	Farbe	GTIN
28485	65 x 50 cm	grau	4 057589 284853
28486	80 x 65 cm	grau	4 057589 284860
28487	100 x 80 cm	grau	4 057589 284877
28488	120 x 105 cm	grau	4 057589 284884





Kissen Samoa Vital

- orthopädisches Kissen für maximalen Schlafkomfort
- Nylon-Haptik
- robuster und weicher Polyester-Bezug
- 2-Schichtsystem: Liegefläche mit viscoelastischem Schaum/ Schaumstoff, 5,5 cm
- Rand: 10–15 cm Schaumstofflocken-/ Polyester-Füllung
- Bezug abnehmbar
- für Allergiker geeignet
- tierschutzkonform nach § 18 (AT)
- hergestellt in der EU

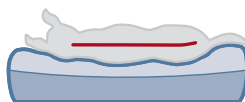

Art.-Nr.	Maße	Farbe	GTIN
28331	90 x 70 cm	schwarz	4 057589 283313
28332	110 x 85 cm	schwarz	4 057589 283320



Kissen Samoa Classic

- Nylon-Haptik
- robuster und weicher Polyester-Bezug
- Liegefläche: 2,5 cm Schaumstoff-Füllung
- Rand: 10–15 cm Schaumstofflocken-/ Polyester-Füllung
- Bezug abnehmbar
- für Allergiker geeignet
- hergestellt in der EU



Art.-Nr.	Maße	Farbe	GTIN
28237	80 x 60 cm	schwarz	4 011905 282374
28238	100 x 75 cm	schwarz	4 011905 282381
28239	120 x 95 cm	schwarz	4 011905 282398
28240	140 x 105 cm	schwarz	4 011905 282404

Art.-Nr.	Maße	Farbe	GTIN
28244	80 x 60 cm	grau	4 011905 282442
28245	100 x 75 cm	grau	4 011905 282459
28246	120 x 95 cm	grau	4 011905 282466



Bett Nio

- Webstoff
- Polyestervlies-Füllung
- mit fest integriertem Kissen
- Bezug abnehmbar
- rutschfester Boden



Art.-Nr.	Maße	Farbe	GTIN NEW
28430	60 x 50 cm	dunkelgrau	4 057589 284303
28431	75 x 60 cm	dunkelgrau	4 057589 284310
28432	90 x 70 cm	dunkelgrau	4 057589 284327

Art.-Nr.	Maße	Farbe	GTIN NEW
28433	60 x 50 cm	sand	4 057589 284334
28434	75 x 60 cm	sand	4 057589 284341
28435	90 x 70 cm	sand	4 057589 284358



Kissen Nio

- Webstoff
- Polyestervlies-Füllung
- Bezug abnehmbar
- rutschfester Boden



Art.-Nr.	Maße	Farbe	GTIN NEW
28436	75 x 60 cm	dunkelgrau	4 057589 284365
28437	90 x 75 cm	dunkelgrau	4 057589 284372



Raus in die Natur

Camping hat in den letzten Jahren immer mehr an Bedeutung dazu gewonnen – ganz zur Freude unserer Vierbeiner. Damit der Urlaub für alle ein schönes & entspanntes Erlebnis wird, haben wir eine Vielzahl an wertvollen Artikeln in unserem Sortiment.

In der Kategorie Auto- und Reisezubehör sind weitere praktische Produkte zu finden, die den Urlaub im Freien komfortabel gestalten.



Zelt

- Polyester
- Netz am Eingang mit Reißverschluss verschließbar
- mit Lüftungsgitter auf der Rückseite
- rutschfeste Liegematte in Lammfell-Optik (Polyester) und Schaumstoff-Füllung
- Bezug abnehmbar, Handwäsche
- inklusive Heringe
- Artikel 28218 und 28219 inklusive Tragetasche

Art.-Nr.	Maße	Farbe	GTIN
28217	47 x 34 x 47 cm	dunkelgrau/petrol	4 011905 282176
28218	80 x 63 x 65 cm	dunkelgrau/petrol	4 011905 282183
28219	110 x 75 x 80 cm	dunkelgrau/petrol	4 011905 282190



Hundeliege

- Oxford-Polyester
- mit stabilem Metallgestell, pulverbeschichtet
- Netzstoff sorgt für eine angenehme Abkühlung an warmen Tagen
- zusammenklappbar und platzsparend zu verstauen
- mit Tragegriffen
- Bezug abnehmbar
- mit Gummifüßen



Art.-Nr.	Maße	bis zu	Farbe	GTIN
28211	79 x 19 x 50 cm	15 kg	beige/schwarz	4 047974 282113
28212	99 x 19 x 60 cm	25 kg	beige/schwarz	4 047974 282120
28213	120 x 19 x 70 cm	35 kg	beige/schwarz	4 047974 282137



Camping-Bett

- Oxford-Polyester
- mit stabilem Metallgestell, pulverbeschichtet
- Bezug abnehmbar
- mit Transporttasche
- zusammenklappbar und platzsparend zu verstauen



Art.-Nr.	Maße	bis zu	Farbe	GTIN
28215	69 x 20 x 69 cm	15 kg	dunkelgrau/ petrol	4 047974 282151
28216	88 x 32 x 88 cm	35 kg	dunkelgrau/ petrol	4 047974 282168

Reisedecke Samoa Classic

- Nylon-Haptik
- robuster und weicher Polyester-Bezug
- Polyestervlies-Füllung, 3 cm
- mit Tragegriff
- platzsparend zusammenzurollen und durch Gummibänder zu verschließen
- separater Inlett-Bezug mit Reißverschluss zum Hineinlegen einer Kühlmatte (separat erhältlich)
- Artikel 28265: passend für Kühlmatte bis 65 x 50 cm
- Artikel 28266: passend für Kühlmatte bis 100 x 60 cm



Art.-Nr.	Maße	Farbe	GTIN
28265	85 x 70 cm	eisblau/grau	4 011905 282657
28266	120 x 80 cm	eisblau/grau	4 011905 282664





Vital Bett Lino

- orthopädisches Bett für maximalen Schlafkomfort
- Velours/Struktur-Softplüsch
- Polyester-Bezug
- 2-Schichtsystem: Komfortschaum/viskoelastischer Schaum, 5 cm (Memory-Effekt)
- Rand: Polyestervlies-Füllung
- mit fest integriertem Kissen
- Bezug abnehmbar
- rutschfester Boden

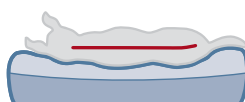

Art.-Nr.	Maße	Farbe	GTIN
37254	70 x 55 cm	schwarz/grau	4 047974 372548
37255	90 x 65 cm	schwarz/grau	4 047974 372555
37256	110 x 75 cm	schwarz/grau	4 047974 372562



Vital Bett Lino

- orthopädisches Bett für maximalen Schlafkomfort
- Velours/Struktur-Softplüsch
- Polyester-Bezug
- Rand: Schaumstoff-Füllung
- Liegefläche aus viskoelastischem Schaum (Memory-Effekt)
- Wendekissen mit Polyestervlies-Füllung
- Bezug abnehmbar
- rutschfester Boden

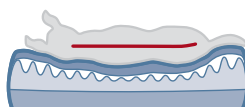

Art.-Nr.	Maße	Farbe	GTIN
37251	60 x 45 cm	schwarz/grau	4 053032 372511
37252	83 x 67 cm	schwarz/grau	4 053032 372528
37253	110 x 92 cm	schwarz/grau	4 053032 372535





Vital Bett Laurin

- orthopädisches Bett für maximalen Schlafkomfort
- weicher Möbelstoff
- 2-Schichtsystem: Liegefläche mit viscoelastischem Schaum/Schaumstoff (Memory-Effekt)
- Rand: Polyestervlies-Füllung
- mit fest integriertem Kissen
- Bezug abnehmbar
- rutschfester Boden

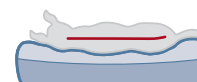

Art.-Nr.	Maße	Farbe	GTIN NEW
37420	60 x 50 cm	sand	4 057589 374202
37421	80 x 60 cm	sand	4 057589 374219

Art.-Nr.	Maße	Farbe	GTIN NEW
37422	100 x 70 cm	sand	4 057589 374226
37423	120 x 85 cm	sand	4 057589 374233



Vital Bett Jonna

- orthopädisches Bett für maximalen Schlafkomfort
- Plüsch in Breitcord-Optik
- Polyester-Bezug
- Liegefläche aus viskoelastischem Schaum/Schaumstofflocken (Memory-Effekt)
- Rand: Schaumstofflocken-Füllung
- mit fest integriertem Kissen
- Bezug abnehmbar
- rutschfester Boden

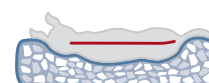

Art.-Nr.	Maße	Farbe	GTIN NEW
37260	60 x 50 cm	salbei	4 057589 372604
37261	80 x 60 cm	salbei	4 057589 372611
37262	100 x 70 cm	salbei	4 057589 372628

Art.-Nr.	Maße	Farbe	GTIN NEW
37263	60 x 50 cm	grau	4 057589 372635
37264	80 x 60 cm	grau	4 057589 372642
37265	100 x 70 cm	grau	4 057589 372659



Bett Amelie

- Baumwoll-/Leinen-Bezug
- Polyestervlies-Füllung
- mit fest integriertem Kissen
- Bezug abnehmbar
- rutschfester Boden



Art.-Nr.	Maße	Farbe	GTIN
28500	60 x 50 cm	dunkelgrau	4 047974 285008
28501	80 x 60 cm	dunkelgrau	4 047974 285015
28502	100 x 70 cm	dunkelgrau	4 047974 285022

Art.-Nr.	Maße	Farbe	GTIN
28503	60 x 50 cm	salbei	4 047974 285039
28504	80 x 60 cm	salbei	4 047974 285046
28505	100 x 70 cm	salbei	4 047974 285053



Kissen Amelie

- Baumwoll-/Leinen-Bezug
- 16 cm Polyestervlies-Füllung
- Bezug abnehmbar



Art.-Nr.	Maße	Farbe	GTIN
28506	80 x 60 cm	hellgrau	4 047974 285060
28507	100 x 70 cm	hellgrau	4 047974 285077

Art.-Nr.	Maße	Farbe	GTIN
28508	80 x 60 cm	salbei	4 047974 285084
28509	100 x 70 cm	salbei	4 047974 285091



Bett Alena

- leichter Samt-Stoff
- Polyester-Bezug
- Polyestervlies-Füllung
- mit fest integriertem Kissen
- Bezug abnehmbar
- rutschfester Boden



Art.-Nr.	Maße	Farbe	GTIN
37790	60 x 50 cm	blau-grau	4 057589 377906
37791	80 x 60 cm	blau-grau	4 057589 377913

Art.-Nr.	Maße	Farbe	GTIN
37792	60 x 50 cm	salbei	4 057589 377920
37793	80 x 60 cm	salbei	4 057589 377937



Bett Alena

- leichter Samt-Stoff
- Polyester-Bezug
- Polyestervlies-Füllung
- mit fest integriertem Kissen
- Bezug abnehmbar
- rutschfester Boden



Art.-Nr.	Maße	Farbe	GTIN
37794	ø 50 cm	blau-grau	4 057589 377944
37795	ø 60 cm	blau-grau	4 057589 377951

Art.-Nr.	Maße	Farbe	GTIN
37796	ø 50 cm	sand	4 057589 377968
37797	ø 60 cm	sand	4 057589 377975



Bett Harvey

- Velours/Langhaar-Plüsch
- Polyester-Bezug
- Polyestervlies-Füllung
- mit fest integriertem Kissen
- Bezug abnehmbar
- rutschfester Boden



Art.-Nr.	Maße	Farbe	GTIN
38022	60 x 50 cm	grau/weiß-schwarz	4 057589 380227
38023	80 x 65 cm	grau/weiß-schwarz	4 057589 380234
38024	100 x 75 cm	grau/weiß-schwarz	4 057589 380241



Bett Harvey

- Langhaar-Plüsch
- Polyester-Bezug
- Polyestervlies-Füllung
- mit fest integriertem Kissen
- Bezug abnehmbar
- rutschfester Boden



Art.-Nr.	Maße	Farbe	GTIN
37317	ø 50 cm	weiß-pink	4 047974 373170

Art.-Nr.	Maße	Farbe	GTIN
37318	ø 50 cm	weiß-schwarz	4 047974 373187
37319	ø 60 cm	weiß-schwarz	4 047974 373194
37320	ø 70 cm	weiß-schwarz	4 011905 373201
37321	ø 80 cm	weiß-schwarz	4 057589 373212



Höhlenbett Harvey

- Velours/Langhaar-Plüsch
- Polyester-Bezug
- Polyestervlies-/Schaumstoff-Füllung
- mit fest integriertem Kissen
- rutschfester Boden



Art.-Nr.	Maße	Farbe	GTIN
38037	ø 70 cm	grau/weiß-schwarz	4 057589 380371



Kissen Harvey

- Langhaar-Plüsch
- Polyester-Bezug
- Polyestervlies-Füllung, 18 und 20 cm
- extra hohe Füllmenge
- Bezug abnehmbar
- rutschfester Boden



Art.-Nr.	Maße	Farbe	GTIN
38015	ø 60 cm	weiß-schwarz	4 011905 380155
38016	ø 80 cm	weiß-schwarz	4 011905 380162
38017	ø 100 cm	weiß-schwarz	4 011905 380179



Kissen Harvey

- Langhaar-Plüsch
- Polyester-Bezug
- Polyestervlies-Füllung, 18 und 20 cm
- extra hohe Füllmenge
- Bezug abnehmbar
- rutschfester Boden



Art.-Nr.	Maße	Farbe	GTIN
38018	80 x 60 cm	weiß-schwarz	4 011905 380186
38019	100 x 70 cm	weiß-schwarz	4 011905 380193

Art.-Nr.	Maße	Farbe	GTIN
38010	120 x 80 cm	weiß-schwarz	4 057589 380104
38011	140 x 90 cm	weiß-schwarz	4 057589 380111



Bett Malia

- Samt-Haptik
- Polyester-Bezug, recycelt
- Silikon-Füllung
- mit fest integriertem Kissen
- Bezug abnehmbar
- rutschfester Boden
- hergestellt in der EU



Art.-Nr.	Maße	Farbe	GTIN NEW
37720	65 x 55 cm	dunkelgrau	4 057589 377203
37721	80 x 65 cm	dunkelgrau	4 057589 377210

Art.-Nr.	Maße	Farbe	GTIN NEW
37722	65 x 55 cm	gold-sand	4 057589 377227
37723	80 x 65 cm	gold-sand	4 057589 377234



Bett Malia

- Samt-Haptik
- Polyester-Bezug, recycelt
- Silikon-Füllung
- mit fest integriertem Kissen
- Bezug abnehmbar
- rutschfester Boden
- hergestellt in der EU



Art.-Nr.	Maße	Farbe	GTIN NEW
37724	65 x 55 cm	blau-grau	4 057589 377241
37725	80 x 65 cm	blau-grau	4 057589 377258

Bett Boho

- Webstoff/Plüsch
- Baumwoll-Jute-/Polyester-Bezug
- Polyestervlies-Füllung
- mit fest integriertem Kissen
- Bezug abnehmbar
- rutschfester Boden



Art.-Nr.	Maße	Farbe	GTIN
38212	50 x 50 cm	beige	4 057589 382122
38213	65 x 65 cm	beige	4 057589 382139
38214	80 x 80 cm	beige	4 057589 382146

**Bett Livia**

- Samt-Haptik
- Polyester-Bezug
- Polyestervlies-Füllung
- mit fest integriertem Kissen
- Bezug abnehmbar
- rutschfester Boden



Art.-Nr.	Maße	Farbe	GTIN NEW
37302	65 x 50 cm	grau	4 057589 373021
37303	80 x 60 cm	grau	4 057589 373038

Art.-Nr.	Maße	Farbe	GTIN NEW
37304	65 x 50 cm	braun	4 057589 373045
37305	80 x 60 cm	braun	4 057589 373052

**Bett Livia**

- Samt-Haptik
- Polyester-Bezug
- Polyestervlies-Füllung
- mit fest integriertem Kissen
- Bezug abnehmbar
- rutschfester Boden



Art.-Nr.	Maße	Farbe	GTIN NEW
37306	ø 50 cm	grau	4 057589 373069

Art.-Nr.	Maße	Farbe	GTIN NEW
37307	ø 50 cm	sand	4 057589 373076



Vital Bett Loki

- orthopädisches Bett für maximalen Schlafkomfort
- nachhaltig durch recycelte Materialien (mind. 88 %)
- Struktur-Softplüsch
- Polyester-Bezug
- viskoelastische Schaumstofflocken-Füllung (Memory-Effekt)
- mit fest integriertem Kissen
- Bezug abnehmbar
- rutschfester Boden

Art.-Nr.	Maße	Farbe	GTIN
37930	50 x 35 cm	grau	4 057589 379306
37931	65 x 50 cm	grau	4 057589 379313
37932	80 x 60 cm	grau	4 057589 379320
37933	100 x 70 cm	grau	4 057589 379337

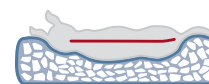

Art.-Nr.	Maße	Farbe	GTIN
37935	50 x 35 cm	rosa	4 057589 379351
37936	65 x 50 cm	rosa	4 057589 379368
37937	80 x 60 cm	rosa	4 057589 379375



Vital Kissen Loki

- orthopädisches Kissen für maximalen Schlafkomfort
- nachhaltig durch recycelte Materialien (mind. 92 %)
- Struktur-Softplüsch
- Polyester-Bezug
- viskoelastische Schaumstofflocken-Füllung (Memory-Effekt), 10–15 cm
- Bezug abnehmbar
- rutschfester Boden

Art.-Nr.	Maße	Farbe	GTIN
37940	60 x 45 cm	grau	4 057589 379405
37941	80 x 60 cm	grau	4 057589 379412
37942	100 x 70 cm	grau	4 057589 379429

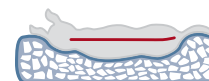

Art.-Nr.	Maße	Farbe	GTIN
37945	60 x 45 cm	rosa	4 057589 379450
37946	80 x 60 cm	rosa	4 057589 379467



Bett Lonni

- Plüsch-Cord
- Polyester-Bezug
- Polyestervlies-Füllung
- mit fest integriertem Kissen
- Bezug abnehmbar
- rutschfester Boden



Art.-Nr.	Maße	Farbe	GTIN NEW
37996	ø 50 cm	rosa	4 057589 379962
37997	ø 60 cm	rosa	4 057589 379979

Art.-Nr.	Maße	Farbe	GTIN NEW
37998	ø 50 cm	hellbraun	4 057589 379986
37999	ø 60 cm	hellbraun	4 057589 379993

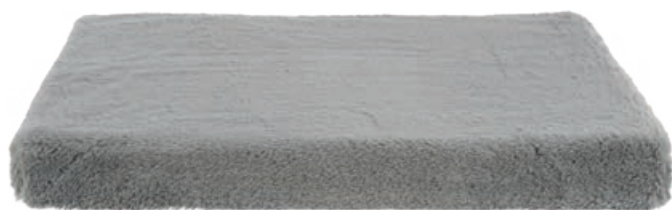

Vital Matratze Lonni

- orthopädische Matratze für maximalen Schlafkomfort
- Plüsch
- Polyester-Bezug
- viskoelastischer Schaum (Memory-Effekt), 5 cm
- Bezug abnehmbar
- rutschfester Boden
- tierschutzkonform nach § 18 (AT)

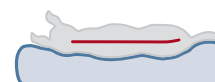

Art.-Nr.	Maße	Farbe	GTIN
37950	50 x 35 cm	grau	4 057589 379504
37951	60 x 45 cm	grau	4 057589 379511
37952	75 x 55 cm	grau	4 057589 379528
37953	90 x 65 cm	grau	4 057589 379535
37954	110 x 70 cm	grau	4 057589 379542

Art.-Nr.	Maße	Farbe	GTIN
37955	50 x 35 cm	hellbraun	4 057589 379559
37956	60 x 45 cm	hellbraun	4 057589 379566
37957	75 x 55 cm	hellbraun	4 057589 379573
37958	90 x 65 cm	hellbraun	4 057589 379580
37959	110 x 70 cm	hellbraun	4 057589 379597



Bett Kaline

- nachhaltig durch recycelte Materialien (mind. 83 %)
- Struktur-Softplüsch
- Polyester-Bezug
- Polyestervlies-Füllung
- mit Wendekissen
- Bezüge abnehmbar
- rutschfester Boden



Art.-Nr.	Maße	Farbe	GTIN
38961	50 x 40 cm	grau/creme	4 011905 389615
38962	65 x 50 cm	grau/creme	4 011905 389622
38963	80 x 65 cm	grau/creme	4 011905 389639

Kissen Kaline

- nachhaltig durch recycelte Materialien (mind. 91 %)
- Struktur-Softplüsch
- Polyester-Bezug
- 6–10 cm Polyestervlies-Füllung
- Bezug abnehmbar
- passend für Kunststoffbetten Sleeper



Art.-Nr.	Maße	Farbe	GTIN
38951	44 x 31 cm	grau/creme	4 011905 389516
38952	54 x 35 cm	grau/creme	4 011905 389523
38953	64 x 41 cm	grau/creme	4 011905 389530
38954	70 x 47 cm	grau/creme	4 011905 389547
38955	77 x 50 cm	grau/creme	4 011905 389554
38956	98 x 62 cm	grau/creme	4 011905 389561



Bett Mila

- Struktur-Softplüsch
- Polyester-Bezug
- Polyestervlies-Füllung
- mit fest integriertem Kissen
- Bezug abnehmbar
- rutschfester Boden



Art.-Nr.	Maße	Farbe	GTIN
38981	50 x 40 cm	weiß-grau	4 047974 389812
38982	60 x 50 cm	weiß-grau	4 047974 389829
38983	80 x 60 cm	weiß-grau	4 047974 389836

Bett Mila

- Struktur-Softplüsch
- Polyester-Bezug
- Polyestervlies-Füllung
- mit fest integriertem Kissen
- Bezug abnehmbar
- rutschfester Boden



Art.-Nr.	Maße	Farbe	GTIN
38985	ø 50 cm	weiß-grau	4 047974 389850
38986	ø 60 cm	weiß-grau	4 047974 389867



Bett Davin

- Leinen-Optik/Softplüsch
- Polyester-Bezug, gesteppt
- Polyestervlies-Füllung
- rutschfester Boden



Art.-Nr.	Maße	Farbe	GTIN
38974	50 x 40 cm	grau/creme	4 011905 389745
38975	60 x 45 cm	grau/creme	4 011905 389752



Bett Minou

- Softplüsch
- Polyester-Bezug
- Schaumstoff-Füllung
- Wendekissen mit Polyestervlies-Füllung, gesteppt
- rutschfester Boden



Art.-Nr.	Maße	Farbe	GTIN
36298	ø 47 x 26 cm	grau/hellgrau	4 011905 362984
36299	ø 60 x 28 cm	grau/hellgrau	4 011905 362991



Bett Mimi

- Softplüsch
- Polyester-Bezug
- Polyestervlies-Füllung
- mit Wendekissen
- Bezüge abnehmbar
- rutschfester Boden



Art.-Nr.	Maße	Farbe	GTIN
37487	ø 50 cm	hellgrau	4 011905 374871



Korb Lian

- Filz (Polyester)
- formstabil durch verstärkten Rand
- Kissen mit Plüsch-Bezug (Polyester) und Polyestervlies-Füllung, gesteppt
- mit Tragegriffen



Art.-Nr.	Maße	Farbe	GTIN
38395	ø 37 cm	anthrazit	4 047974 383957
38396	ø 45 cm	anthrazit	4 047974 383964

Ankuschelhund Benny

- Plüsch (Polyester)
- Polyestervlies-Füllung
- geräuschlos
- wirkt beruhigend bei Abwesenheit des Halters
- gibt Welpen, ängstlichen sowie alten Tieren Sicherheit und Vertrauen



Art.-Nr.	Maße	Farbe	GTIN
36980	75 cm	beige/braun	4 011905 369808





Bett Lionel

- nachhaltig durch recycelte Materialien (mind. 88 %)
- Fleece
- Polyester-Bezug
- Polyestervlies-Füllung
- mit fest integriertem Kissen
- Bezug abnehmbar
- rutschfester Boden



Art.-Nr.	Maße	Farbe	GTIN NEW
37770	50 x 40 cm	grau	4 057589 377708
37771	65 x 55 cm	grau	4 057589 377715
37772	80 x 65 cm	grau	4 057589 377722
37773	105 x 80 cm	grau	4 057589 377739

Art.-Nr.	Maße	Farbe	GTIN NEW
37774	50 x 40 cm	braun/beige	4 057589 377746
37775	65 x 55 cm	braun/beige	4 057589 377753
37776	80 x 65 cm	braun/beige	4 057589 377760
37777	105 x 80 cm	braun/beige	4 057589 377777



Bett Lionel

- nachhaltig durch recycelte Materialien (mind. 86 %)
- Fleece
- Polyester-Bezug
- Polyestervlies-Füllung
- mit fest integriertem Kissen
- Bezug abnehmbar
- rutschfester Boden



Art.-Nr.	Maße	Farbe	GTIN NEW
37780	ø 50 cm	grau	4 057589 377807
37781	ø 60 cm	grau	4 057589 377814

Art.-Nr.	Maße	Farbe	GTIN NEW
37782	ø 50 cm	braun/beige	4 057589 377821
37783	ø 60 cm	braun/beige	4 057589 377838



Bett Cosma

- Kurzhaar-Plüsch/Softplüsch
- Polyester-Bezug
- Schaumstoff-Füllung
- Wendekissen mit Polyestervlies-Füllung
- rutschfester Boden



Art.-Nr.	Maße	Farbe	GTIN
37051	55 x 45 cm	braun/beige	4 053032 370517
37052	60 x 50 cm	braun/beige	4 053032 370524
37053	70 x 55 cm	braun/beige	4 053032 370531
37054	85 x 65 cm	braun/beige	4 053032 370548

Bett Cosma

- Kurzhaar-Plüsch/Softplüsch
- Polyester-Bezug
- Polyestervlies-Füllung
- mit Wendekissen
- rutschfester Boden



Art.-Nr.	Maße	Farbe	GTIN
37841	ø 50 cm	braun/beige	4 053032 378414
37842	ø 60 cm	braun/beige	4 053032 378421



Bett Yuma

- Webstoff/Langhaar-Plüsch
- Polyester-Bezug
- Polyestervlies-Füllung
- mit fest integriertem Kissen
- Bezug abnehmbar



Art.-Nr.	Maße	Farbe	GTIN
37041	ø 45 cm	braun/wollweiß	4 047974 370414

Bett Emmi

- Samt-Haptik/Plüsch
- Polyester-Bezug
- Polyestervlies-Füllung
- mit fest integriertem Kissen
- Bezug abnehmbar



Art.-Nr.	Maße	Farbe	GTIN
37703	ø 50 cm	hellgrau	4 057589 377036
37704	ø 65 cm	hellgrau	4 057589 377043
37705	ø 80 cm	hellgrau	4 057589 377050



Bett Flora

- Baumwoll-Haptik
- Baumwoll-/Polyester-Bezug
- Liegefläche: Schaumstoff-Füllung
- Rand: Polyestervlies-Füllung
- rutschfester Boden



Art.-Nr.	Maße	Farbe	GTIN	NEW
37280	60 x 50 cm	hellblau	4 057589 372802	
37281	75 x 60 cm	hellblau	4 057589 372819	
37282	90 x 75 cm	hellblau	4 057589 372826	



Bett Lucky

- Baumwoll-Optik/Fleece
- Polyester-Bezug
- Schaumstoff-Füllung
- mit Wendekissen
- rutschfester Boden



Art.-Nr.	Maße	Farbe	GTIN
37021	45 x 35 cm	grau/weiß	4 011905 370217
37022	55 x 45 cm	grau/weiß	4 011905 370224
37023	65 x 55 cm	grau/weiß	4 011905 370231
37024	75 x 65 cm	grau/weiß	4 011905 370248
37025	85 x 75 cm	grau/weiß	4 011905 370255

Kissen Jessie

- Baumwoll-Haptik
- Baumwoll-/Polyester-Bezug
- Polyestervlies-Füllung, 4 cm
- Bezug abnehmbar



Art.-Nr.	Maße	Farbe	GTIN	NEW
37240	50 x 40 cm	grau/weiß	4 057589 372406	
37241	65 x 50 cm	grau/weiß	4 057589 372413	
37242	80 x 60 cm	grau/weiß	4 057589 372420	
37243	95 x 70 cm	grau/weiß	4 057589 372437	
37244	110 x 80 cm	grau/weiß	4 057589 372444	



Bett Jimmy

- Softplüsch
- Polyester-Bezug
- Schaumstoff-Füllung
- mit Wendekissen
- rutschfester Boden



Art.-Nr.	Maße	Farbe	GTIN
37031	45 x 35 cm	taupe	4 053032 370319
37032	55 x 45 cm	taupe	4 053032 370326
37033	65 x 55 cm	taupe	4 053032 370333
37034	75 x 65 cm	taupe	4 053032 370340
37035	85 x 75 cm	taupe	4 053032 370357
37036	95 x 85 cm	taupe	4 053032 370364

Art.-Nr.	Maße	Farbe	GTIN
36631	45 x 35 cm	schwarz	4 047974 366318
36632	55 x 45 cm	schwarz	4 047974 366325
36633	65 x 55 cm	schwarz	4 047974 366332
36634	75 x 65 cm	schwarz	4 047974 366349
36635	85 x 75 cm	schwarz	4 047974 366356
36636	95 x 85 cm	schwarz	4 047974 366363
36637	110 x 95 cm	schwarz	4 047974 366370



Kissen Jimmy

- Softplüsch
- Polyester-Bezug
- Polyestervlies-Füllung, 8–12 cm
- Bezug abnehmbar



Art.-Nr.	Maße	Farbe	GTIN
37331	65 x 40 cm	taupe	4 047974 373316
37332	80 x 50 cm	taupe	4 047974 373323
37333	95 x 60 cm	taupe	4 047974 373330
37334	110 x 70 cm	taupe	4 047974 373347

Kissen Jimmy

- Softplüsch
- Polyester-Bezug
- Polyestervlies-Füllung, 4 cm
- Bezug abnehmbar
- passend für Kunststoffbetten Sleeper



Art.-Nr.	Maße	Farbe	GTIN
36611	44 x 31 cm	schwarz	4 047974 366110
36612	54 x 35 cm	schwarz	4 047974 366127
36613	64 x 41 cm	schwarz	4 047974 366134
36614	70 x 47 cm	schwarz	4 047974 366141
36615	77 x 50 cm	schwarz	4 047974 366158
36616	86 x 56 cm	schwarz	4 047974 366165
36617	98 x 62 cm	schwarz	4 047974 366172
36618	105 x 68 cm	schwarz	4 047974 366189
36619	115 x 72 cm	schwarz	4 047974 366196



Bett Joey

- Plüsch/Fleece
- Polyester-Bezug
- Schaumstoff-Füllung
- mit Wendekissen
- rutschfester Boden



Art.-Nr.	Maße	Farbe	GTIN
37001	43 x 38 cm	beige	4 011905 370019
37002	50 x 43 cm	beige	4 011905 370026
37003	55 x 48 cm	beige	4 011905 370033
37004	65 x 55 cm	beige	4 011905 370040
37005	70 x 62 cm	beige	4 011905 370057
37006	79 x 70 cm	beige	4 011905 370064



Kissen Joey

- Plüsch
- Polyester-Bezug
- Polyestervlies-Füllung, 4 cm
- Bezug abnehmbar
- passend für Kunststoffbetten Sleeper



Art.-Nr.	Maße	Farbe	GTIN
38921	44 x 31 cm	beige	4 011905 389219
38922	54 x 35 cm	beige	4 011905 389226
38923	64 x 41 cm	beige	4 011905 389233
38924	70 x 47 cm	beige	4 011905 389240
38925	77 x 50 cm	beige	4 011905 389257
38926	86 x 56 cm	beige	4 011905 389264
38927	98 x 62 cm	beige	4 011905 389271
38928	105 x 68 cm	beige	4 011905 389288
38929	115 x 72 cm	beige	4 011905 389295



Bett Nando

- Softfleece
- Polyester-Bezug
- Liegefläche: Schaumstoff-Füllung
- Rand: Polyestervlies-Füllung
- rutschfester Boden



Art.-Nr.	Maße	Farbe	GTIN
37845	60 x 50 cm	hellgrau	4 057589 378453
37846	75 x 65 cm	hellgrau	4 057589 378460



Kissen Nando

- Softfleece
- Polyester-Bezug
- Polyestervlies-Füllung, 8-14 cm
- Bezug abnehmbar



Art.-Nr.	Maße	Farbe	GTIN
37850	50 x 35 cm	hellgrau	4 057589 378507
37851	60 x 40 cm	hellgrau	4 057589 378514
37852	70 x 45 cm	hellgrau	4 057589 378521
37853	80 x 55 cm	hellgrau	4 057589 378538
37854	90 x 65 cm	hellgrau	4 057589 378545
37855	105 x 75 cm	hellgrau	4 057589 378552

Bett Nando

- Softfleece
- Polyester-Bezug
- Polyestervlies-Füllung
- mit Kissen
- rutschfester Boden



Art.-Nr.	Maße	Farbe	GTIN
37844	50 x 40 cm	hellgrau	4 011905 378442



Bett Lingo

- Softfleece
- Polyester-Bezug
- Polyestervlies-Füllung
- mit Kissen
- rutschfester Boden



Art.-Nr.	Maße	Farbe	GTIN
37685	50 x 40 cm	weiß/beige	4 011905 376851
37686	60 x 55 cm	weiß/beige	4 011905 376868

Bett Tammy

- Softplüsch
- Polyester-Bezug
- Polyestervlies-Füllung
- mit fest integriertem Kissen



Art.-Nr.	Maße	Farbe	GTIN
37377	ø 50 cm	blau/beige	4 011905 373775
37378	ø 70 cm	blau/beige	4 011905 373782



Bett Mijou

- Lammfell-Optik
- Polyester-Bezug
- Liegefläche: Schaumstoff-Füllung
- Rand: Polyestervlies-Füllung



Art.-Nr.	Maße	Farbe	GTIN
28632	48 x 37 cm	weiß	4 047974 286326

Kuschelbett, wendbar

- Lammfell-/Nylon-Optik
- Polyester-Bezug
- Polyestervlies-Füllung



Art.-Nr.	Maße	Farbe	GTIN
28631	47 x 38 cm	wollweiß/rot	4 011905 028637



Junior Faultier

mit Herzschlag

- Plüsch (Polyester)
- beruhigende Einschlaf- und Eingewöhnungshilfe
- Herzschlag des Muttertieres wird simuliert
- Start/Stop per Knopfdruck, automatischer Stopp nach 20 Minuten
- Herz vor dem Waschen entnehmen



Art.-Nr.	Maße	VE	GTIN
36166	34 cm	2	4 011905 361666



Junior Liegematte

- Sweat-Material/Plüsch
- Polyester-Bezug
- Polyestervlies-Füllung, 3 cm



Art.-Nr.	Maße	Farbe	GTIN
38249	70 x 50 cm	hellgrau/mint	4 011905 382494



Junior Liegematte Patchwork

- Velours
- Polyester-Bezug
- gesteppt
- Polyestervlies-Füllung, 4 cm
- rutschfester Boden



Art.-Nr.	Maße	Farbe	GTIN
38247	68 x 62 cm	mint/flieder/rosa	4 011905 382470



Junior Liegematte

- Teddyplüsch
- Polyester-Bezug
- Polyestervlies-Füllung, 3 cm
- rutschfester Boden



Art.-Nr.	Maße	Farbe	GTIN
38244	55 x 61 cm	grau/flieder	4 057589 382443



Junior Liegematte

- Teddyplüsch
- Polyester-Bezug
- Polyestervlies-Füllung, 3 cm
- rutschfester Boden



Art.-Nr.	Maße	Farbe	GTIN
38245	86 x 80 cm	grau/mint	4 057589 382450



Junior Decke

- Plüsch/Sweat-Material
- Polyester-Bezug
- Spielzeug mit Polyestervlies-Füllung



Art.-Nr.	Maße	Farbe	GTIN
38242	55 x 40 cm	flieder/hellgrau	4 057589 382429



Junior Kuschel-Set

- mit Decke und Spielzeug
- Plüsch (Polyester)
- Spielzeug mit Stimme: Maschinenwäsche bis 30 °C
- Decke für Allergiker geeignet



Art.-Nr.	Maße	Farbe	GTIN
37110	75 x 50 cm	grau/mint	4 057589 371102
37111	75 x 50 cm	grau/flieder	4 057589 371119

Junior Höhle

- Sweat-Material/Plüsch
- Polyester-Bezug
- Polyestervlies-Füllung
- mit fest integriertem Kissen
- rutschfester Boden



Art.-Nr.	Maße	Farbe	GTIN
38254	45 x 30 x 40 cm	hellgrau/mint	4 011905 382548





Kunststoffbett Sleeper

- nachhaltig durch recycelten Kunststoff
- mit Belüftungsschlitzen im Boden
- hygienisch, leicht zu reinigen
- rutschfest
- Farbe: anthrazit
- passende Kissen separat erhältlich



Art.-Nr.	Größe	Maße	Innenmaße	GTIN
38811	Gr. 1	56 x 41 cm	45 x 32 cm	4 011905 388113
38821	Gr. 2	68 x 47 cm	56 x 37 cm	4 011905 388212
38831	Gr. 3	80 x 53 cm	66 x 42 cm	4 011905 388311

Art.-Nr.	Größe	Maße	Innenmaße	GTIN
38841	Gr. 4	88 x 62 cm	72 x 48 cm	4 011905 388410
38851	Gr. 5	96 x 66 cm	78 x 51 cm	4 011905 388519
38861	Gr. 6	117 x 77 cm	98 x 60 cm	4 011905 388618





BE NORDIC Reisedecke Hooge

- Nylon-Haptik
- Polyester-Bezug, gesteppt
- Silikon-Füllung, 2 cm
- platzsparend zusammenzurollen und durch Klettverschlüsse zu verschließen
- mit Tragegriff
- hergestellt in der EU



Art.-Nr.	Maße	Farbe	GTIN
37170	100 x 65 cm	grau	4 011905 371702



Reisedecke Bendson

- Plüsch/robuster Webstoff
- Polyester-Bezug, gesteppt
- Polyestervlies-Füllung, 4 cm
- mit Tragegriff
- platzsparend zusammenzurollen und durch Klettverschlüsse zu verschließen
- zertifiziert nach STANDARD 100 by OEKO-TEX®
- hergestellt in der EU



Art.-Nr.	Maße	Farbe	GTIN
37158	100 x 65 cm	dunkelgrau/hellgrau	4 011905 371580

Art.-Nr.	Maße	Farbe	GTIN
37159	120 x 80 cm	dunkelgrau/hellgrau	4 011905 371597



Reisedecke CityStyle

- Kunstleder/Nylon-Haptik
- Polyurethan-/Polyester-Bezug
- Polyestervlies-Füllung, 2 cm
- nachhaltig durch recycelte Materialien
- platzsparend zusammenzurollen und durch Druckknöpfe zu verschließen
- mit abnehmbarem Tragegriff
- zum Reinigen einfach abwischen



Art.-Nr.	Maße	Farbe	GTIN
28230	80 x 80 cm	hellgrau	



Reisedecke Amy

- Plüsch/Nylon-Haptik
- Polyester-Bezug, gesteppt
- wasserabweisender Boden, auch für draußen geeignet
- stufenlos verstellbarer, abnehmbarer Schulterriemen
- zusammenfaltbar und platzsparend zu verstauen



Art.-Nr.	Maße	Farbe	GTIN
28233	70 x 50 cm	grau	
28234	100 x 70 cm	grau	
28235	150 x 100 cm	grau	





Reisedecke Samoa Classic

- Nylon-Haptik
- robuster und weicher Polyester-Bezug
- Polyestervlies-Füllung, 3 cm
- mit Tragegriff
- platzsparend zusammenzurollen und durch Gummibänder zu verschließen
- separater Inlett-Bezug mit Reißverschluss zum Hineinlegen einer Kühlmatte (separat erhältlich)
- Artikel 28265: passend für Kühlmatten bis 65 x 50 cm
- Artikel 28266: passend für Kühlmatten bis 100 x 60 cm



Art.-Nr.	Maße	Farbe	GTIN
28265	85 x 70 cm	eisblau/grau	4 011905 282657
28266	120 x 80 cm	eisblau/grau	4 011905 282664



Reisedecke Leni

- Web-Velours
- Polyester-Bezug, gesteppt
- Polyestervlies-Füllung, 2 cm
- platzsparend zusammenzurollen und durch Klettverschlüsse zu verschließen
- rutschfester Boden



Art.-Nr.	Maße	Farbe	GTIN
37990	80 x 60 cm	grau	4 057589 379900
37991	100 x 70 cm	grau	4 011905 379913

Liegematte Felicia

- Webstoff/Softplüsch
- Polyester-Bezug
- Silikon-Füllung, 4 cm
- Bezug abnehmbar
- rutschfester Boden
- hergestellt in der EU



Art.-Nr.	Maße	Farbe	GTIN
37884	70 x 55 cm	grau	4 057589 378842
37885	100 x 70 cm	grau	4 057589 378859



Liegematte Viviana

- Webstoff/Samt-Haptik
- Polyester-Bezug
- Polyestervlies-Füllung, 4 cm
- mit Stickerei
- rutschfester Boden



Art.-Nr.	Maße	Farbe	GTIN NEW
37554	95 x 65 cm	blau-grau	4 057589 375544
37555	120 x 80 cm	blau-grau	4 057589 375551



Art.-Nr.	Maße	Farbe	GTIN NEW
37556	95 x 65 cm	altrosa	4 057589 375568
37557	120 x 80 cm	altrosa	4 057589 375575

Liegematte Viviana

- Webstoff/Samt-Haptik
- Polyester-Bezug
- Polyestervlies-Füllung, 4 cm
- mit Stickerei
- rutschfester Boden



Art.-Nr.	Maße	Farbe	GTIN NEW
37558	95 x 65 cm	braun	4 057589 375582
37559	120 x 80 cm	braun	4 057589 375599





Liegematte Amelie

- Baumwoll-/Leinen-Bezug
- 4 cm Polyestervlies-Füllung
- rutschfester Boden



Art.-Nr.	Maße	Farbe	GTIN
28510	70 x 50 cm	dunkelgrau	4 047974 285107
28511	90 x 65 cm	dunkelgrau	4 047974 285114
28512	110 x 75 cm	dunkelgrau	4 047974 285121

Art.-Nr.	Maße	Farbe	GTIN
28513	70 x 50 cm	salbei	4 047974 285138
28514	90 x 65 cm	salbei	4 047974 285145
28515	110 x 75 cm	salbei	4 047974 285152



Liegematte Farello

- Plüsch/Webstoff
- weicher Polyester-Bezug, gesteppt
- Polyestervlies-Füllung, 4 cm



Art.-Nr.	Maße	Farbe	GTIN
37234	60 x 50 cm	weiß-grau/grau	4 047974 372340
37235	70 x 55 cm	weiß-grau/grau	4 047974 372357

Art.-Nr.	Maße	Farbe	GTIN
37236	90 x 65 cm	weiß-grau/grau	4 047974 372364
37237	110 x 75 cm	weiß-grau/grau	4 047974 372371
37238	130 x 85 cm	weiß-grau/grau	4 047974 372388



Liegematte Jonna

- Plüsch in Breitcord-Optik
- Polyester-Bezug
- Polyestervlies-Füllung, 4 cm
- rutschfester Boden



Art.-Nr.	Maße	Farbe	GTIN NEW
37266	70 x 50 cm	salbei	4 057589 372666
37267	90 x 65 cm	salbei	4 057589 372673
37268	70 x 50 cm	grau	4 057589 372680
37269	90 x 65 cm	grau	4 057589 372697



Liegematte Harvey

- Langhaar-Plüsch/Velours
- Polyester-Bezug, gesteppt
- Polyestervlies-Füllung, 4 cm



Art.-Nr.	Maße	Farbe	GTIN
38012	75 x 55 cm	weiß-schwarz/grau	4 057589 380128
38013	95 x 65 cm	weiß-schwarz/grau	4 057589 380135
38014	120 x 80 cm	weiß-schwarz/grau	4 057589 380142
38048	140 x 90 cm	weiß-schwarz/grau	4 057589 380487
38049	160 x 100 cm	weiß-schwarz/grau	4 057589 380494

Liegematte Mila

- Struktur-Softplüsch
- Polyester-Bezug, gesteppt
- Polyestervlies-Füllung, 3 cm
- rutschfester Boden



Art.-Nr.	Maße	Farbe	GTIN
38987	60 x 50 cm	weiß-grau	4 047974 389874
38988	80 x 60 cm	weiß-grau	4 047974 389881
38989	100 x 70 cm	weiß-grau	4 047974 389898

Polster-Schondecke Harvey

- Langhaar-Plüsch
- mit wasserundurchlässiger Plüsch-Unterseite
- Polyester-Bezug
- Rand mit Polyestervlies-Füllung
- Bezug abnehmbar



Art.-Nr.	Maße	Farbe	GTIN
38045	70 x 90 cm	weiß-schwarz	4 057589 380456
38046	90 x 90 cm	weiß-schwarz	4 057589 380463



Polster-Schondecke Harvey

- durch extra lange Liegefläche optimal zur Nutzung auf großen Sofas oder im Bett
- Langhaar-Plüsch
- mit wasserundurchlässiger Plüsch-Unterseite
- Polyester-Bezug
- Rand mit Polyestervlies-Füllung
- Bezug abnehmbar



Art.-Nr.	Maße	Farbe	GTIN
38047	80 x 130 cm	weiß-schwarz	4 057589 380470



Polster-Schondecke Nero

- Webstoff, gesteppt
- Polyester-Bezug
- Rand mit Polyestervlies-Füllung
- Bezug abnehmbar



Art.-Nr.	Maße	Farbe	GTIN
37577	70 x 90 cm	hellgrau	4 011905 375779
37578	90 x 90 cm	hellgrau	4 011905 375786





Decke Levy

- Plüsch (Polyester)
- zweilagig
- Plüsch-Unterseite mit wasserundurchlässiger Beschichtung
- dichtgewebter Stoff auf der Unterseite hemmt das Verrutschen



Art.-Nr.	Maße	Farbe	GTIN
37160	100 x 70 cm	grau	4 011905 371603
37161	140 x 90 cm	grau	4 011905 371610



Decke Cosy

- Struktur-Softplüsch (Polyester)
- für Allergiker geeignet



Art.-Nr.	Maße	Farbe	GTIN
37163	70 x 50 cm	beige	4 047974 371633
37164	100 x 70 cm	beige	4 047974 371640
37165	150 x 100 cm	beige	4 047974 371657



Decke Mimi

- Softplüsch (Polyester)
- für Allergiker geeignet



Art.-Nr.	Maße	Farbe	GTIN
37168	70 x 50 cm	hellgrau	4 011905 371689



Decke Lilly

- Softplüsch (Polyester)
- für Allergiker geeignet



Art.-Nr.	Maße	Farbe	GTIN
37483	70 x 50 cm	beere	4 047974 374832



Decke Nilay

- Plüsch (Polyester)
- für Allergiker geeignet



Art.-Nr.	Maße	Farbe	GTIN
37208	70 x 50 cm	grau	4 047974 372081
37209	90 x 70 cm	grau	4 047974 372098



Decke Kimmy

- Plüsch (Polyester)
- für Allergiker geeignet



Art.-Nr.	Maße	Farbe	GTIN
37211	100 x 75 cm	grau	4 053032 437531
37212	150 x 100 cm	grau	4 053032 437548
37213	200 x 150 cm	grau	4 053032 437555



Decke Tammy

- Softplüsch/Plüsch (Polyester)
- für Allergiker geeignet



Art.-Nr.	Maße	Farbe	GTIN
37150	100 x 70 cm	blau/beige	4 057589 371508
37151	150 x 100 cm	blau/beige	4 057589 371515



Decke Jimmy

- Softplüsch/Plüsch (Polyester)
- für Allergiker geeignet



Art.-Nr.	Maße	Farbe	GTIN
37617	100 x 70 cm	taupe/beige	4 011905 376172
37618	150 x 100 cm	taupe/beige	4 011905 376189



Decke Laslo

- Softfleece (Polyester)
- für Allergiker geeignet



Art.-Nr.	Maße	Farbe	GTIN
37201	75 x 50 cm	beige	4 047974 372012
37202	100 x 70 cm	beige	4 047974 372029
37203	150 x 100 cm	beige	4 047974 372036



Decke Kenny

- Plüsch (Polyester)
- für Allergiker geeignet



Art.-Nr.	Maße	Farbe	GTIN
37162	75 x 50 cm	beige	4 057589 371621
37166	100 x 75 cm	beige	4 011905 371665
37167	150 x 100 cm	beige	4 011905 371672



Decke Kenny

- Plüsch (Polyester)
- für Allergiker geeignet



Art.-Nr.	Maße	Farbe	GTIN
37090	75 x 50 cm	blau	4 047974 370902
37091	100 x 75 cm	blau	4 047974 370919
37092	150 x 100 cm	blau	4 047974 370926



Art.-Nr.	Maße	Farbe	GTIN
37095	75 x 50 cm	grau	4 047974 370957
37096	100 x 75 cm	grau	4 047974 370964
37097	150 x 100 cm	grau	4 047974 370971



Decke Lingo

- Softfleece (Polyester)
- für Allergiker geeignet



Art.-Nr.	Maße	Farbe	GTIN
37177	75 x 50 cm	weiß/beige	4 011905 371771
37178	100 x 75 cm	weiß/beige	4 011905 371788
37179	150 x 100 cm	weiß/beige	4 011905 371795



Decke Nando

- Softfleece (Polyester)
- für Allergiker geeignet



Art.-Nr.	Maße	Farbe	GTIN
37847	75 x 50 cm	hellgrau	4 011905 378473
37848	100 x 70 cm	hellgrau	4 011905 378480
37849	150 x 100 cm	hellgrau	4 011905 378497



Decke Beany

- Fleece (Polyester)
- für Allergiker geeignet



Art.-Nr.	Maße	Farbe	GTIN
37191	100 x 70 cm	beige	4 011905 371917
37192	100 x 70 cm	schwarz	4 011905 371924



Art.-Nr.	Maße	Farbe	GTIN
37193	100 x 70 cm	bordeaux	4 011905 371931
37195	100 x 70 cm	taupe	4 011905 371955



Decke Barney

- Fleece (Polyester)
- für Allergiker geeignet



Art.-Nr.	Maße	Farbe	GTIN
37181	150 x 100 cm	beige	4 011905 371818
37182	150 x 100 cm	schwarz/beige	4 011905 371825



Art.-Nr.	Maße	Farbe	GTIN
37185	150 x 100 cm	taupe	4 011905 371856

Liegematte Patchwork Cat

- Velours
- Polyester-Bezug, gesteppt
- Polyestervlies-Füllung
- eingenähte Tasche zum Befüllen mit Catnip oder Baldrian
- rutschfester Boden
- Catnip separat erhältlich, 42241/4225



Art.-Nr.	Maße	Farbe	GTIN
37074	55 x 45 cm	grau	4 011905 370743



Liegematte Patchwork

- Mikrofaser
- Polyester-Bezug, gesteppt
- Polyestervlies-Füllung
- rutschfester Boden



Art.-Nr.	Maße	Farbe	GTIN
37069	80 x 55 cm	blau/grün	4 011905 370699

Liegematte Tammy

- Softplüsch-Bezug (Polyester)
- dünne Schaumstoff-Füllung
- rutschfester Gummiboden



Art.-Nr.	Maße	Farbe	GTIN
37117	70 x 50 cm	blau	4 047974 371176
37118	90 x 68 cm	blau	4 047974 371183



Liegematte Tilly

- Plüsch-Bezug (Polyester)
- dünne Schaumstoff-Füllung
- rutschfester Gummiboden



Art.-Nr.	Maße	Farbe	GTIN
37127	50 x 40 cm	beige	4 057589 371270



Liegematte Nani

- für kleine Katzen
- Plüsch-Bezug (Polyester)
- dünne Schaumstoff-Füllung
- rutschfester Gummiboden



Art.-Nr.	Maße	Farbe	GTIN
37126	40 x 30 cm	grau	4 057589 371263



Höhle Harvey mit Treppe

- optimal auch als Beistellbett
- Samt-Haptik/Langhaar-Plüsch
- Polyester-Bezug
- Wendekissen mit Schaumstoff-Füllung
- gepolsterte Liegeplatte mit abnehmbarem Bett (Artikel 38039: 70 x 50 cm/ Artikel 38042: 90 x 60 cm)
- mit Stauraum durch aufklappbare Stufen
- zusammenfaltbar und platzsparend zu verstauen
- zum Reinigen einfach abwischen
- Bett und Kissen: Maschinenwäsche 40 °C pflegeleicht
- Artikel 38039 bis 20 kg belastbar, Artikel 38042 bis 25 kg belastbar



Art.-Nr.	Maße	Farbe	GTIN
38039	135 x 47 x 50 cm	grau/weiß-schwarz	4 011905 380391
38042	154 x 60 x 60 cm	grau/weiß-schwarz	4 057589 380425



Höhle Kimy

- für kleine Hunde und große Katzen geeignet
- Webstoff
- Polyester-Bezug
- mit stabilen MDF-Platten
- faltbar
- mit abnehmbarem, gepolstertem Deckel und Staufach
- Kissen mit Plüsch-Bezug (Polyester) und Polyestervlies-Füllung, gesteppt



Art.-Nr.	Maße	Farbe	GTIN
36315	72 x 40 x 40 cm	hellgrau	4 011905 363158



Höhle Alois

- Webstoff
- Polyester-Bezug
- mit stabilen MDF-Platten
- faltbar
- mit abnehmbarem, gepolstertem Deckel und Staufach
- Kissen mit Plüsch-Bezug (Polyester) und Polyestervlies-Füllung, gesteppt





Art.-Nr.	Maße	Farbe	GTIN
36314	38 x 40 x 38 cm	hellgrau	4 011905 363141



Höhle Isa

- Holz-Optik (MDF, beschichtet)
- herausnehmbares Kissen (Plüsch/rutschfester Boden) mit Schaumstoff-Füllung: Handwäsche
- belastbar bis zu 25 kg

Art.-Nr.	Maße	Farbe	GTIN 
36312	40 x 50 x 40 cm	hellbraun/weiß	 4 057589 363121



Höhle Lias

- stabiles Holzgestell mit abnehmbarem Bezug
- Baumwoll-Haptik
- Polyester-Bezug
- Kissen mit Polyestervlies-Füllung
- Kissenbezug abnehmbar
- rutschfester Boden



Art.-Nr.	Maße	Farbe	GTIN
38209	88 x 89 x 61 cm	sand/blau	 4 011905 382098



Höhle Alicia

- mit Plüsch-Bezug (Polyester), Sisalkratzfläche und Buchenholzfüßen
- mit Wendekissen: Handwäsche

Art.-Nr.	Maße	Farbe	GTIN
44430	48 x 48 x 38 cm	lichtgrau/grau-meliert	 4 011905 444307

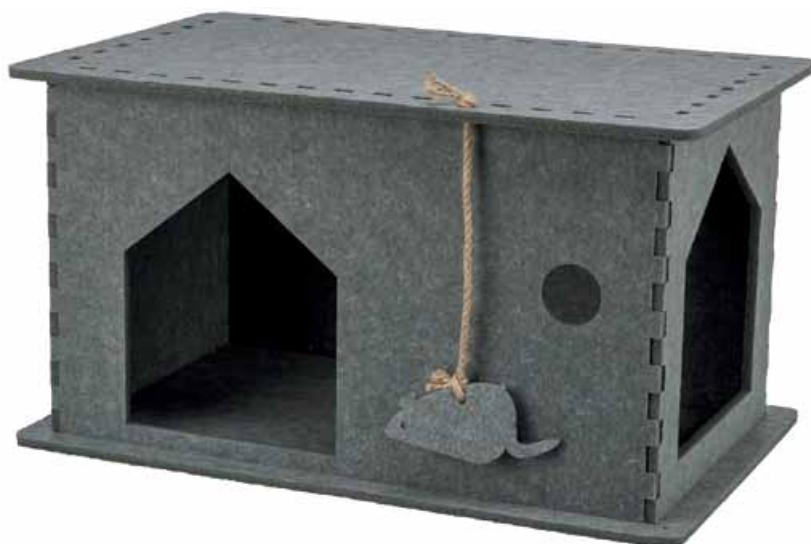

Höhle Lene

- Filz (Polyester)
- formstabil
- mit 2 Eingängen
- einfach zusammensteckbar
- mit Spielzeug am Band



Art.-Nr.	Maße	Farbe	GTIN
36271	54 x 30 x 35 cm	grau	4 057589 362711



Höhle Luna

- Filz (Polyester)
- formstabil
- Kissen mit Plüsch-Bezug (Polyester) und Polyestervlies-Füllung, gesteppt
- mit Reißverschluss



Art.-Nr.	Maße	Farbe	GTIN
36316	38 x 26 x 44 cm	hellgrau	4 011905 363165
36317	58 x 39 x 54 cm	hellgrau	4 011905 363172



Höhle Liva

- Filz (Polyester)
- formstabil
- Kissen mit Plüsch-Bezug (Polyester) und Polyestervlies-Füllung, gesteppt
- mit Reißverschluss



Art.-Nr.	Maße	Farbe	GTIN
36319	40 x 24 x 47 cm	anthrazit	4 047974 363195

Höhle Cat

- Filz (Polyester)
- formstabil
- Kissen mit Plüsch-Bezug (Polyester) und Polyestervlies-Füllung, gesteppt
- mit Reißverschluss



Art.-Nr.	Maße	Farbe	GTIN
36318	38 x 35 x 37 cm	anthrazit	4 011905 363189





Höhle Tipi

- Filz (Polyester)
- Kissen mit Langhaar-Plüsch-Bezug (Polyester) und Polyestervlies-Füllung
- Kissenbezug abnehmbar
- zusammenfaltbar
- rutschfester Boden



Art.-Nr.	Maße	Farbe	GTIN
36275	55 x 65 x 55 cm	anthrazit	4 011905 362755
36278	70 x 70 x 70 cm	anthrazit	4 047974 362785



Tipi Boho

- Canvas (Baumwolle)/Webstoff
- Baumwoll-/Jute-Baumwoll-Bezug
- Wendekissen mit Bezug aus Plüsch (Polyester)/Canvas und Polyestervlies-Füllung
- zusammenfaltbar
- rutschfester Boden



Art.-Nr.	Maße	Farbe	GTIN
38211	55 x 65 x 55 cm	beige	4 053032 619333



Korbhöhle mit Liegedach

- mit 2 Liegeplätzen
- 2 Kissen mit Polyestervlies-Füllung, gesteppt
- Kissen: Handwäsche



Art.-Nr.	Maße	Farbe	GTIN
2873	54 x 43 x 37 cm	grau	4 053032 028739



Korbhöhle mit Gitter

- Weide
- mit Metallgitter und Tragegriff

Art.-Nr.	Maße	Farbe	GTIN
2871	50 x 46 x 36 cm	braun	4 011905 028712



Vital Höhle Noah

- orthopädischer Liegeplatz für maximalen Schlafkomfort
- Webstoff
- weicher Polyester-Bezug
- Schaumstoff-Füllung

- Wendekissen mit Füllung aus viskoelastischem Schaum/ Schaumstoffflocken (Memory-Effekt)
- Kissenbezug abnehmbar
- rutschfester Boden

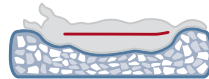

Art.-Nr.	Maße	Farbe	GTIN
36286	45 x 40 x 43 cm	hellgrau	4 047974 362860



Höhle Livia

- Samt-Haptik/Plüsch
- Polyester-Bezug
- gepolsterte Liegefläche

- zusammenfaltbar
- rutschfester Boden

Art.-Nr.	Maße	Farbe	GTIN
37911	38 x 41 x 44 cm	dunkelgrau/weiß	4 057589 379115
37912	50 x 50 x 54 cm	dunkelgrau/weiß	4 057589 379122



Höhle Alena

- leichter Samt-Stoff
- Polyester-Bezug
- Schaumstoff-Füllung

- Kissen mit Polyestervlies-Füllung, gesteppt
- mit Tragegriff
- rutschfester Boden



Art.-Nr.	Maße	Farbe	GTIN
37798	40 x 45 x 40 cm	blau-grau	4 057589 377982



Höhle Harvey

- Velours/Langhaar-Plüsch
- Polyester-Bezug
- Schaumstoff-Füllung
- Wendekissen mit Polyestervlies-Füllung, gesteppt
- rutschfester Boden



Art.-Nr.	Maße	Farbe	GTIN
38030	35 x 26 x 41 cm	grau/weiß-schwarz	4 057589 380302

Höhle Boho

- Webstoff/Plüsch
- Baumwoll-Jute-/Polyester-Bezug
- Schaumstoff-Füllung
- Wendekissen mit Polyestervlies-Füllung, gesteppt
- rutschfester Boden



Art.-Nr.	Maße	Farbe	GTIN
38210	35 x 26 x 41 cm	beige	4 011905 382104



Höhle Livia

- Samt-Haptik/Plüsch
- Schaumstoff-Füllung
- Wendekissen mit Polyestervlies-Füllung, gesteppt
- Kissenbezug abnehmbar
- rutschfester Boden



Art.-Nr.	Maße	Farbe	GTIN
36357	ø 45 x 33 cm	taupe/creme	4 047974 363577
36350	ø 55 x 45 cm	taupe/creme	4 047974 363508

Art.-Nr.	Maße	Farbe	GTIN
36353	ø 45 x 33 cm	altrosa/creme	4 011905 363530



Höhle Kaline

- nachhaltig durch recycelte Materialien
- Struktur-Softplüsch
- Polyester-Bezug
- Schaumstoff-Füllung
- Wendekissen mit Polyestervlies-Füllung, gesteppt
- rutschfester Boden



Art.-Nr.	Maße	Farbe	GTIN
36341	35 x 26 x 41 cm	grau/creme	4 053032 363410

Art.-Nr.	Maße	Farbe	GTIN
36348	35 x 26 x 41 cm	taupe/creme	4 011905 363486



Höhle Minou

- Softplüsch
- Polyester-Bezug
- Schaumstoff-Füllung
- Wendekissen mit Polyestervlies-Füllung, gesteppt
- rutschfester Boden



Art.-Nr.	Maße	Farbe	GTIN
36300	35 x 26 x 41 cm	lila/violett	4 011905 363004
36301	35 x 26 x 41 cm	rosa/grau	4 011905 363011
36309	35 x 26 x 41 cm	dunkelblau/blau	4 011905 363097

Art.-Nr.	Maße	Farbe	GTIN
36304	35 x 26 x 41 cm	dunkelgrau/hellgrau	4 047974 362846
36281	35 x 26 x 41 cm	beige/braun	4 011905 036281



Höhle Minou

- für große Katzen und mittelgroße Hunde
- Softplüsch
- Polyester-Bezug
- Schaumstoff-Füllung
- Wendekissen mit Polyestervlies-Füllung, gesteppt
- rutschfester Boden



Art.-Nr.	Maße	Farbe	GTIN
36282	41 x 30 x 50 cm	beige/braun	4 011905 362823

Art.-Nr.	Maße	Farbe	GTIN
36285	41 x 30 x 50 cm	hellgrau/grau	4 047974 362853

Höhle Malu

- Velours/Struktur-Softplüsch
- Polyester-Bezug
- Polyestervlies-Füllung



Art.-Nr.	Maße	Farbe	GTIN
36356	47 x 27 x 41 cm	braun/hellbraun	 4 011905 363561



Höhle Mimi

- Softplüsch
- Polyester-Bezug
- Schaumstoff-Füllung
- Kissen mit Polyestervlies-Füllung, gesteppt
- mit Spielzeug am Band
- rutschfester Boden



Höhle Jimmy

- Softplüsch
- Polyester-Bezug
- Schaumstoff-Füllung
- mit Wendekissen
- rutschfester Boden



Art.-Nr.	Maße	Farbe	GTIN
36847	42 x 35 x 35 cm	grau	 4 011905 368474

Art.-Nr.	Maße	Farbe	GTIN
36842	40 x 35 x 35 cm	taupe	 4 047974 368428

Höhle Silas

- Webstoff
- Polyester-Bezug
- Schaumstoff-Füllung
- Kissen in Lammfell-Optik und Polyestervlies-Füllung



Höhle Nando

- Softfleece
- Polyester-Bezug
- Schaumstoff-Füllung
- mit Kissen
- rutschfester Boden



Art.-Nr.	Maße	Farbe	GTIN
36352	40 x 45 x 40 cm	grau/creme	 4 057589 363527

Art.-Nr.	Maße	Farbe	GTIN
37843	40 x 45 x 40 cm	hellgrau	 4 011905 378435

Höhle Mila

- Struktur-Softplüsch
- Polyester-Bezug
- Schaumstoff-Füllung
- mit Kissen
- rutschfester Boden



Art.-Nr.	Maße	Farbe	GTIN
38980	32 x 42 x 32 cm	weiß-grau	4 047974 389805

Höhle Lingo

- Softfleece
- Polyester-Bezug
- Schaumstoff-Füllung
- mit Kissen
- rutschfester Boden



Art.-Nr.	Maße	Farbe	GTIN
36354	32 x 42 x 32 cm	weiß/beige	4 011905 363547

Höhle Ferris

- Kurzhaar-Plüsch
- Polyester-Bezug
- Schaumstoff-Füllung
- mit Wendekissen



Art.-Nr.	Maße	Farbe	GTIN
36329	32 x 42 x 32 cm	blau	4 047974 363294



Kuschelsack Harvey

- Velours/Langhaar-Plüsch
- Polyester-Bezug
- Polyestervlies-Füllung
- extra formstabil durch Metallring



Art.-Nr.	Maße	Farbe	GTIN
38027	ø 30 x 50 cm	grau/weiß-schwarz	4 011905 380278
38028	ø 40 x 60 cm	grau/weiß-schwarz	4 011905 380285



Kuschelsack Paul

- Plüsch/Lammfell-Optik
- Polyester-Bezug
- Polyestervlies-Füllung
- extra formstabil durch Metallring



Art.-Nr.	Maße	Farbe	GTIN
36391	ø 40 x 60 cm	blau/weiß	4 057589 363916



Bett für Regale mit Kratzbrett

- Plüsch-Bezug (Polyester) und Sisalkratzfläche
- passend für IKEA Kallax
- mit Wendekissen



Art.-Nr.	Maße	Farbe	GTIN
44085	33 x 48 x 37 cm	lichtgrau	4 011905 440859

Höhle Ella

- Webstoff
- Polyester-Bezug
- faltbar
- passend für IKEA Kallax
- Kissen mit Plüsch-Bezug (Polyester) und Polyestervlies-Füllung, gesteppt



Art.-Nr.	Maße	Farbe	GTIN
44087	33 x 33 x 37 cm	grau	4 011905 440873



Höhle Anton

- Filz (Polyester)
- faltbar
- passend für IKEA Kallax

Art.-Nr.	Maße	Farbe	GTIN
36313	33 x 33 x 37 cm	grau	4 011905 363134

Liegematte Harvey für Regale

- Plüsch-Bezug (Polyester)
- dünne Schaumstoff-Füllung
- passend für IKEA Kallax
- rutschfester Gummiboden



Art.-Nr.	Maße	Farbe	GTIN
38040	33 x 38 cm	weiß-schwarz	4 057589 380401

Bade- und Hausoverall

- Frottee (100% Baumwolle)
- trocknet und wärmt den ganzen Körper
- saugfähiges Frottee sorgt für gute Feuchtigkeits- und Schmutzaufnahme
- weiter Kragen, mit elastischem Zugband verstellbar
- auch optimal als wärmender Hausmantel für Seniorhunde
- bequemes Liegen durch Klettverschluss
- mehr Bewegungsfreiheit durch elastische Einsätze in Schulter- und Hüftbereich
- mit Druckknöpfen am Rutenbereich zum einfachen Anlegen
- für jeden Felltyp geeignet
- Pflegehinweis: Klettverschlüsse vor der Wäsche schließen



Art.-Nr.	Größe	Rückenlänge	Farbe	GTIN NEW
23851	XS	30 cm	petrol	4 047974 238516
23852	S	38 cm	petrol	4 047974 238523
23853	M	46 cm	petrol	4 047974 238530
23854	M-L	54 cm	petrol	4 047974 238547
23855	L	62 cm	petrol	4 011905 238555
23856	XL	70 cm	petrol	4 011905 238562

Bademantel

- Frottee (100% Baumwolle)
- schützt den Hund vor dem Auskühlen
- weiter Kragen, mit elastischem Zugband verstellbar
- mit Brustlatz und stufenlos verstellbarem Bauchgurt mit Schnalle
- mit Druckknöpfen am Rutenbereich zum einfachen Anlegen



Art.-Nr.	Größe	Rückenlänge	Farbe	GTIN
23571	XS	30 cm	grau	4 047974 235713
23572	S	40 cm	grau	4 047974 235720
23573	M	50 cm	grau	4 047974 235737
23574	L	60 cm	grau	4 011905 235745
23575	XL	75 cm	grau	4 011905 235752

Schmutzfangmatte

- Polyester
- extra lange Mikrofasern reinigen die Hundepfoten schon beim Betreten
- wasserdichte Unterseite verhindert das Durchdringen von Feuchtigkeit
- gute Feuchtigkeits- und Schmutzaufnahme
- schnell trocknend und extrem saugfähig: absorbiert das Vielfache ihres Eigengewichtes
- schützt Böden vor Verunreinigungen
- auch als Liegeplatz oder Decke im Auto nutzbar
- geeignet für Fußbodenheizung
- rutschfester Gummiboden (TPR)



Art.-Nr.	Maße	Farbe	GTIN
28534	60 x 50 cm	grau	4 047974 285343
28535	80 x 60 cm	grau	4 047974 285350
28536	100 x 70 cm	grau	4 047974 285367
28537	120 x 80 cm	grau	4 047974 285374

**Handtuch mit Handlaschen**

- Polyester
- extra lange Mikrofasern für gute Feuchtigkeits- und Schmutzaufnahme
- zwei praktische Eingriffstaschen gewährleisten einen sicheren Halt
- schnell trocknend und sehr saugfähig



Art.-Nr.	Maße	Farbe	GTIN
23577	78 x 32 cm	grau	4 011905 235776

**Handtuch**

- PVA
- kurz auswringen, sofort wieder 100%ige Aufnahmekapazität



Art.-Nr.	Maße	Farbe	VE	GTIN
23375	66 x 43 cm	grau	3	4 011905 233758

**Handtuch**

- Mikrofaser (Polyester)



Art.-Nr.	Maße	Farbe	VE	GTIN
2350	50 x 60 cm	grau	3	4 047974 023501



Unsere Shampoos sind auf den pH-Wert des Tieres abgestimmt und erhalten so den Säureschutzmantel der Haut.



DeoDog Geruchsneutralisierer

- unangenehme Gerüche werden aufgefangen und neutralisiert
- Anwendung auf dem trockenen Fell
- auch für die Umgebung geeignet
- frei von Duft- und Farbstoffen
- kein Eingreifen in die natürliche Hautflora
- für Hunde, Katzen und andere Kleintiere

Art.-Nr.	Inhalt	VE	GTIN
25764	500 ml	4	4 011905 257648



Welpen-Shampoo

- besonders mild und hautfreundlich
- mit Naturkräuterauszügen und Vitaminen
- Abgabe nur in ganzer VE

Art.-Nr.	Inhalt	VE	GTIN
2906	250 ml	6	4 011905 029061
2916	1 l	2	4 011905 029160



Care-Shampoo

- besonders für sensible Haut geeignet
- mit hochwertigen, natürlichen Wirkstoffen: Ringelblume, D-Panthenol und Hafermehl
- Abgabe nur in ganzer VE

Art.-Nr.	Inhalt	VE	GTIN
29198	250 ml	6	4 011905 291987



Kräuter-Shampoo

- revitalisierend
- mit Naturkräuterauszügen
- Abgabe nur in ganzer VE

Art.-Nr.	Inhalt	VE	GTIN
2900	250 ml	6	4 011905 029009



Honig-Shampoo

- versorgt Haut und Fell mit wichtigen Vitalstoffen
- beruhigt die Haut und glättet die Haarstruktur
- besonders rückfettend
- auch zur Pflege langhaariger Hunde
- Abgabe nur in ganzer VE
- ohne Silikone

Art.-Nr.	Inhalt	VE	GTIN
2899	250 ml	6	4 011905 028996

Aloe Vera-Shampoo

- versorgt Haut und Fell mit wichtigen Vitalstoffen
- besonders für sensible Haut geeignet
- bindet Feuchtigkeit in der Haut
- auch zur Pflege langhaariger Hunde
- Abgabe nur in ganzer VE



Art.-Nr.	Inhalt	VE	GTIN
2898	250 ml	6	4 011905 028989
2897	1 l	2	4 047974 028971

Orangen-Shampoo

- zur Tiefenreinigung
- löst starke Verschmutzungen
- verleiht dem Fell einen seidigen Glanz, Fülle und Geschmeidigkeit
- Abgabe nur in ganzer VE



Art.-Nr.	Inhalt	VE	GTIN
29194	250 ml	6	4 011905 291949

Jobaöl-Shampoo

- verleiht dem Fell einen seidigen Glanz, Fülle und Geschmeidigkeit
- Abgabe nur in ganzer VE



Art.-Nr.	Inhalt	VE	GTIN
29192	250 ml	6	4 011905 291925

Naturöl-Shampoo

- mit hochwertigen Ölen aus der Macadamanuss und Sanddorn
- verleiht dem Fell einen seidigen Glanz, Fülle und Geschmeidigkeit
- besonders rückfettend
- Abgabe nur in ganzer VE



Art.-Nr.	Inhalt	VE	GTIN
29195	250 ml	6	4 011905 291956
2910	1 l	2	4 047974 029107

Kokosöl-Shampoo

- erleichtert das Kämmen und beugt Verfilzungen vor
- auch zur Pflege langhaariger Hunde
- auch für Jungtiere ab 12 Wochen geeignet
- Abgabe nur in ganzer VE



Art.-Nr.	Inhalt	VE	GTIN
2905	250 ml	6	4 011905 029054

Neembaumöl-Shampoo

- besonders mild und hautfreundlich
- verleiht dem Fell einen seidigen Glanz
- Abgabe nur in ganzer VE



Art.-Nr.	Inhalt	VE	GTIN
2942	250 ml	6	4 011905 029429



Teebaumöl-Shampoo

- besonders mild und hautfreundlich
- verleiht dem Fell einen seidigen Glanz
- besonders für sensible Haut geeignet
- Abgabe nur in ganzer VE

Art.-Nr.	Inhalt	VE	GTIN
2945	250 ml	6	4 011905 029450



Langhaar-Shampoo

- erleichtert das Kämmen und beugt Verfilzungen vor
- besonders für sensible Haut geeignet
- auch für Jungtiere ab 12 Wochen geeignet
- Abgabe nur in ganzer VE

Art.-Nr.	Inhalt	VE	GTIN
2901	250 ml	6	4 011905 029016
2911	1 l	2	4 011905 029115



Fell-Aufbau-Shampoo

- erleichtert das Kämmen und beugt Verfilzungen vor
- besonders rückfettend
- Abgabe nur in ganzer VE

Art.-Nr.	Inhalt	VE	GTIN
2903	250 ml	6	4 011905 029030



Anti-Schuppen-Shampoo

- beugt neuer Schuppenbildung vor
- besonders rückfettend
- Abgabe nur in ganzer VE

Art.-Nr.	Inhalt	VE	GTIN
2904	250 ml	6	4 011905 029047



Color-Shampoo

- zur Intensivierung der natürlichen Fellfarbe
- für Hunde mit weißem oder hellem Fell
- besonders rückfettend
- Abgabe nur in ganzer VE

Art.-Nr.	Inhalt	VE	GTIN
2914	250 ml	6	4 011905 029146



Color-Shampoo

- zur Intensivierung der natürlichen Fellfarbe
- für Hunde mit schwarzem oder dunklem Fell
- besonders rückfettend
- Abgabe nur in ganzer VE

Art.-Nr.	Inhalt	VE	GTIN
2915	250 ml	6	4 011905 029153

Entfilzungs-Shampoo

- erleichtert das Kämmen und beugt Verfilzungen vor
- besonders zur Pflege langhaariger Hunde
- Abgabe nur in ganzer VE



Art.-Nr.	Inhalt	VE	GTIN
2921	250 ml	6	4 011905 029214

Two in One Shampoo

- Shampoo & Spülung in einem
- mit hochwertigen, natürlichen Wirkstoffen: D-Panthenol und Jojobaöl
- die enthaltene Spülung macht das Fell geschmeidig und sehr leicht kämmbar
- Abgabe nur in ganzer VE



Art.-Nr.	Inhalt	VE	GTIN
29197	250 ml	6	4 011905 291970

Neutral-Shampoo

- für Hunde und Katzen
- frei von Duft- und Farbstoffen
- besonders milde Pflege
- Abgabe nur in ganzer VE



Art.-Nr.	Inhalt	VE	GTIN
2907	250 ml	6	4 011905 029078
2917	1 l	2	4 011905 029177

Katzen-Shampoo

- besonders milde Pflege durch Kamillenextrakt
- revitalisierend
- Abgabe nur in ganzer VE



Art.-Nr.	Inhalt	VE	GTIN
2908	250 ml	6	4 011905 029085

Katzen-Langhaar-Shampoo

- erleichtert das Kämmen und beugt Verfilzungen vor
- Abgabe nur in ganzer VE



Art.-Nr.	Inhalt	VE	GTIN
29191	250 ml	6	4 011905 291918

Aloe Vera Shampoo Bar

- zur regelmäßigen Pflege und Reinigung
- besonders für empfindliche Haut geeignet
- sehr ergiebig
- Abgabe nur in ganzer VE



Art.-Nr.	Inhalt/Gewicht	VE	GTIN
29200	100 g	6	4 011905 292007



Trocken-Shampoo

- für Hunde, Katzen und andere Kleintiere
- Puder als Alternative zum Nassbad
- optimal auch für unterwegs und auf Reisen
- desodoriert und reinigt sanft das Fell
- auch für Jungtiere ab 12 Wochen geeignet
- Abgabe nur in ganzer VE

Art.-Nr.	Inhalt/Gewicht	VE	GTIN
29181	100 g	6	4 011905 029184
29182	200 g	3	4 011905 291826



Trocken-Schaum-Shampoo

- für Hunde, Katzen und andere Kleintiere
- gebrauchsfertiger Schaum als Alternative zum Nassbad
- desodoriert und reinigt sanft das Fell
- auch für Jungtiere ab 12 Wochen geeignet
- Abgabe nur in ganzer VE

Art.-Nr.	Inhalt	VE	GTIN
29410	230 ml	3	4 011905 294100
29411	450 ml	3	4 011905 029412



Jojobaöl-Spülung

- verleiht dem Fell einen seidigen Glanz, Fülle und Geschmeidigkeit
- auch zur Pflege langhaariger Hunde
- Abgabe nur in ganzer VE

Art.-Nr.	Inhalt	VE	GTIN
29193	250 ml	3	4 011905 291932



Naturöl-Spülung

- mit hochwertigen Ölen aus der Macadamianuss und Sanddorn
- verleiht dem Fell einen seidigen Glanz, Fülle und Geschmeidigkeit
- auch zur Pflege langhaariger Hunde
- Abgabe nur in ganzer VE

Art.-Nr.	Inhalt	VE	GTIN
29196	250 ml	3	4 011905 291963



Jojobaöl-Spray

- verleiht dem Fell einen seidigen Glanz, Fülle und Geschmeidigkeit
- erleichtert das Kämmen und glättet die Haarstruktur
- besonders für sensible Haut geeignet
- auch zur Pflege langhaariger Hunde
- Abgabe nur in ganzer VE

Art.-Nr.	Inhalt	VE	GTIN
2932	175 ml	3	4 011905 029320



Entfilzungs-Spray

- geruchsneutral und fettet nicht
- erleichtert das Kämmen und glättet die Haarstruktur
- wirkt staub-, schmutz- und wasserabweisend
- auch zur Pflege langhaariger Hunde
- Abgabe nur in ganzer VE

Art.-Nr.	Inhalt	VE	GTIN
2930	175 ml	3	4 011905 029306



Fusselroller XXL

Abwaschbare Silikon-Klebefläche

- für Polster und Textilien
- wieder verwendbar: Silikon-Rolle mit klarem Wasser reinigen
- Silikon-Rolle nimmt Staub und Tierhaare auf
- mit Schutzhülle und Verlängerungsstab
- Silikon/Kunststoff



Art.-Nr.	Maße	GTIN
23236	20 x 30 cm	4 011905 232362



Fusselroller

- für Polster und Textilien
- befreit schnell von Tierhaaren und Fusseln durch Klebeblätter
- wiederverwendbare Schutzfolie
- Ersatz-Fusselrollen separat erhältlich (#23230)

Art.-Nr.	Inhalt	VE	GTIN
23231	1 Rolle à 60 Blatt	3	4 011905 232317
23230	2 Rollen à 60 Blatt	3	4 011905 232300



Fusselbürste

mit Reinigungsstation

- für Polster und Textilien
- befreit schnell von Tierhaaren und Fusseln durch Samt-Bezug
- Kunststoff/Polyester/Baumwolle



Art.-Nr.	Maße	VE	GTIN
23235	33 cm	3	4 011905 232355



Polster- und Textilbürste

- ergonomische Form
- befreit von Tierhaaren und Fusseln durch spezielle Borstenform
- Kunststoff/TPR



Art.-Nr.	Maße	VE	GTIN
23237	7 x 10 cm	3	4 011905 232379



Fussel-Handschuh

- beidseitig
- für Polster und Textilien
- befreit schnell von Tierhaaren und Fusseln durch Samt-Bezug
- Baumwolle/Polyester

Art.-Nr.	Maße	VE	GTIN
2328	25 cm	3	4 011905 023281



Fusselbürste

- beidseitig
- für Polster und Textilien
- befreit schnell von Tierhaaren und Fusseln durch Samt-Bezug
- Baumwolle/Polyester/Kunststoff

Art.-Nr.	Maße	VE	GTIN
2329	26 cm	3	4 011905 023298

Urinflecken-Vernichter Intensiv

mit natürlichen Wirkstoffen

- besonders wirksam durch Enzyme aus probiotischen Bakterien
- hoch konzentrierte Formel gegen alte und hartnäckige Flecken
- baut Flecken und Geruch von Urin, Kot und Erbrochenem vollständig und biologisch ab
- für z. B. Teppiche, Polster, Katzentoiletten und Kleintierkäfige
- auch für die Waschmaschine und Teppichreinigungsmaschinen
- Abgabe nur in ganzer VE



Art.-Nr.	Inhalt	VE	GTIN
25752	750 ml	4	4 011905 257525

Urinflecken-Vernichter

mit natürlichen Wirkstoffen

- besonders wirksam durch Enzyme aus probiotischen Bakterien
- baut Flecken und Geruch von Urin, Kot und Erbrochenem vollständig und biologisch ab
- für z. B. Teppiche, Polster, Katzentoiletten und Kleintierkäfige
- auch für die Waschmaschine und Teppichreinigungsmaschinen
- Abgabe nur in ganzer VE



Art.-Nr.	Inhalt	VE	GTIN
25751	750 ml	4	4 011905 257518

Flecken- und Geruchsentferner für glatte Oberflächen

- geeignet für Kunststoff, Fliesen, Glas und lackiertes Holz
- entfernt zuverlässig Rückstände von Haustieren, wie z. B. Urin, Erbrochenes, Kot
- geruchsentfernende Inhaltsstoffe beseitigen unangenehme Gerüche, statt sie nur zu überdecken
- Abgabe nur in ganzer VE



Art.-Nr.	Inhalt	VE	GTIN
25760	750 ml	6	4 011905 257600

Geruchsneutralisierer

- für die Anwendung auf Oberflächen wie Teppichen, Vorhängen und Polstern
- gegen Gerüche von Haustieren, wie z. B. Urin, Kot und Erbrochenes
- geruchsneutralisierende Inhaltsstoffe beseitigen unangenehme Gerüche, statt sie nur zu überdecken
- hinterlässt einen leichten, frischen Geruch
- Abgabe nur in ganzer VE



Art.-Nr.	Inhalt	VE	GTIN
25761	750 ml	6	4 011905 257617

Teppich- und Polsterreiniger

- Bürstenaufsatz erleichtert die Anwendung auf Oberflächen wie Teppichen, Polstern und Tiertextilien
- mit Oxi-Power-Formel für eine kraftvolle Reinigung
- entfernt zuverlässig unangenehme Gerüche und Flecken aus Textilien, wie z. B. Urin, Kot und Erbrochenes
- Abgabe nur in ganzer VE



Art.-Nr.	Inhalt	VE	GTIN
25762	650 ml	6	4 011905 257624

Waschmittel

- für alle waschbaren Textilien, wie z. B. Kissen und Decken
- entfernt zuverlässig unangenehme Gerüche und Flecken aus Textilien, wie z. B. Urin, Kot und Erbrochenes
- für eine angenehme Frische, auch bei stark geruchsbelasteten Textilien
- Abgabe nur in ganzer VE



Art.-Nr.	Inhalt	VE	GTIN
25763	400 ml	5	4 011905 257631

Biozid-Produkte

Die mit BIOZID gekennzeichneten Artikel unterliegen der EU Verordnung 528/2012 sowie der deutschen ChemBiozidDV. Sie sind in Deutschland registriert und verkehrsfähig. Der Vertrieb in anderen Ländern bedarf der vorherigen Prüfung durch den jeweiligen Importeur.



Biozid-Produktart 18 (Insektizide):

Gemäß ChemBiozidDV dürfen diese Artikel ab dem 01.01.2025 „nur in einer Form angeboten und abgegeben werden, in der der Käufer keinen freien Zugriff auf das Biozid-Produkt hat.“ (§ 10 Verbot der Selbstbedienung). Des Weiteren darf die Abgabe nur durch eine sachkundige Person nach einem umfangreichen Abgabegespräch erfolgen (§ 11).



Biozid-Produktart 19 (Repellentien):

Diese Artikel sind von den §§ 10 und 11 der ChemBiozidDV nicht betroffen und dürfen auch nach dem 01.01.2025 ohne Einschränkungen frei zugänglich ohne Abgabegespräch vertrieben werden.

Fernhaltegranulat

- hält Hunde und Katzen von den behandelten Orten fern
- für die Außenanwendung
- zum Schutz vor Verunreinigungen
- Abgabe nur in ganzer VE



Fernhaltespray

- hält Hunde und Katzen von den behandelten Orten fern
- für die Außenanwendung
- zum Schutz vor Verunreinigungen
- Abgabe nur in ganzer VE



Art.-Nr.	Inhalt/Gewicht	VE	GTIN NEW
25635	300 g	4	4 011905 256351

Art.-Nr.	Inhalt	VE	GTIN NEW
25636	500 ml	4	4 011905 256368

Fernhaltespray

- hält Hunde und Katzen von den behandelten Orten fern
- für die Außen- und Innenanwendung
- schützt vor Kratz- und Biss-Spuren an Möbeln und anderen Gegenständen
- Abgabe nur in ganzer VE



Knabber-Stopp

- schützt Gegenstände vor knabberfreudigen Hunden durch einen bitteren Geschmack
- weitgehend geruchsneutral
- Abgabe nur in ganzer VE



Art.-Nr.	Inhalt	VE	GTIN
2928	175 ml	6	4 011905 029283

Art.-Nr.	Inhalt	VE	GTIN
2931	175 ml	3	4 011905 029313



1. Felltyp

Felltypen	Erläuterung	Rassen z. B.
1 Lockhaar	weich, lockig, wird regelmäßig geschoren	Pudel
2 Langhaar/ Seidenhaar/ Langhaar-Katzen	mittellanges bis langes, seidiges oder dichtes Deckhaar entweder mit feiner oder mit weicher, üppiger Unterwolle	Collie/Golden Retriever/Berner Sennenhund/Yorkshire Terrier/Langhaardackel/Spaniel/Malteser Main Coon/Perser
3 Zotthaar	Deckhaar und Unterwolle lang, üppig und zottig	Bobtail/Briard/Tibet Terrier/Bearded Collie
4 Kurzhaar/ Stockhaar/ Kurzhaar-Katzen Glatthaar	kurzes bis mittellanges glattes, glänzendes Deckhaar und feine, weiche, dichte bis sehr dichte Unterwolle kurzes, glattes, glänzendes Deckhaar ohne Unterwolle	Labrador/Rottweiler/Beagle/Mops/Dt. Schäferhund/Husky Europäisch Kurzhaar/Exotisch Kurzhaar/Kartäuser/Siam Weimaraner/Dogge/Boxer/Rhodesian Ridgeback
5 Rauhaar	Deckhaar hart, dicht und drahtig mit kurzer, weicher, dichter Unterwolle, muss regelmäßig getrimmt werden	Rauhaardackel/Airedale Terrier/Cairn Terrier/Fox Terrier/ Schnauzer

2. Farbleitsystem nach Basisnutzen

						
Massage & Glanz	Deckhaar & Unterwolle	Kämmen & Stylen	Entfilzen & Ausdünnen	Scheren & Formen	Diagnose Ungeziefer	Krallenpflege



Schermaschinenet mit Fellsauger

- verschiedene Aufsätze für unterschiedliche Pflegebedürfnisse
- gleichzeitiges Scheren und Absaugen des Fells möglich
- für Komplettschur aller Felltypen (außer Zotthaar)
- 3 Saugleistungsstufen
- mit flexiblem Schlauch (1,5 m), HEPA- und Schaumstoff-Filter
- mit abnehmbaren 2l Auffangbehälter (beutellos)
- separater An-/Ausshalter für die Schermaschine
- lauruhriger Motor
- inkl. Schermaschine, Softbürste, Carding-Striegel, Polsterbürste und Fugendüse, Aufsteckkämme (3, 9, 12, 18, 24 mm), Aufbewahrungsbeutel
- Ersatzscherkopf erhältlich (#23850-10)
- dieser Artikel wird aufgrund des EU-Netzsteckers nicht nach Großbritannien und Irland geliefert



Art.-Nr.	Power	GTIN	NEW
23850	+++	4 011905 238500	

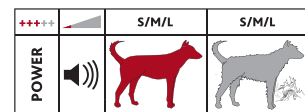



Fellpflege-Handschuh

- regt die Durchblutung an
- entfernt lose Haare
- mit Klettverschluss
- Metallborsten mit Noppen
- atmungsaktives Mesh-Material/TPR



Art.-Nr.	Felltyp	Maße	VE	GTIN
23392	4/5	18 x 24 cm	3	



Fellpflege-Handschuh

- auch für sensible Tiere geeignet
- regt die Durchblutung an
- entfernt lose Haare
- mit Klettverschluss
- atmungsaktives Mesh-Material/TPR



Art.-Nr.	Felltyp	Maße	VE	GTIN
23391	4/5	18 x 24 cm	3	



Fellpflege-Handschuh

- auch für sensible Tiere geeignet
- regt die Durchblutung an
- entfernt lose Haare
- mit Klettverschluss
- atmungsaktives Mesh-Material/TPR



Art.-Nr.	Felltyp	Maße	VE	GTIN
23393	4/5	16 x 24 cm	3	



Fellpflege-Handschuh

- auch für sensible Tiere geeignet
- regt die Durchblutung an
- entfernt lose Haare
- Polyurethan/TPR



Art.-Nr.	Felltyp	Maße	VE	GTIN
2335	4/5	14 x 25 cm	3	



Massage-Striegel

- auch für sensible Tiere geeignet
- entfernt lose Haare
- mit Handschleife und 4fach-Noppen
- Naturgummi



Art.-Nr.	Felltyp	Maße	VE	GTIN
2333	4/5	9 x 13 cm	3	



Massage-Striegel

- auch für sensible Tiere geeignet
- entfernt lose Haare
- mit Handschleife und Noppen
- Naturgummi



Art.-Nr.	Felltyp	Maße	VE	GTIN
2336	4/5	8 x 13 cm	3	



Pflegestriegel

- Deckhaar und Unterwolle
- mit Nylon- und Messingborsten
- mit Gummieinlage
- Kunststoff

Art.-Nr.	Felltyp	Maße	VE	GTIN
2319	4	7 x 12 cm	3	



Pflegestriegel

- Metallborsten mit Noppen
- mit verstellbarer Handschlaufe
- Naturgummi

Art.-Nr.	Felltyp	Maße	VE	GTIN
2330	4/5	8 x 13 cm	3	

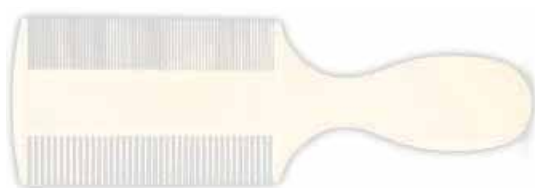

Floh- und Staubkamm, beidseitig

- zur Diagnose von Flöhen und Läusen
- Kunststoff

Art.-Nr.	Felltyp	Maße	VE	GTIN
2400	4	14 cm	4	



Floh- und Staubkamm, beidseitig

- zur Diagnose von Flöhen und Läusen
- Kunststoff

Art.-Nr.	Felltyp	Maße	VE	GTIN
2402	4	9 cm	4	



Floh- und Staubkamm, Metall

- zur Diagnose von Flöhen und Läusen
- Metall

Art.-Nr.	Felltyp	Maße	VE	GTIN
2401	1/2/3/4/5	6 cm	4	



Floh- und Staubkamm

- zur Diagnose von Flöhen und Läusen
- Kunststoffgriff mit Gummieinlage/Metall

Art.-Nr.	Felltyp	Maße	VE	GTIN
23761	1/2/3/4/5	7 cm	3	



Floh- und Staubkamm

- zur Diagnose von Flöhen und Läusen
- Kunststoffgriff mit Gummieinlage/Metall

Art.-Nr.	Felltyp	Maße	VE	GTIN
23762	1/2/3/4/5	21 cm	3	4 011905 237626



Floh- und Staubkamm

- zur Diagnose von Flöhen und Läusen
- Kunststoffgriff mit Gummieinlage/Metall

Art.-Nr.	Felltyp	Maße	VE	GTIN
2410	1/2/3/4/5	15 cm	3	4 011905 024103



Bürste, beidseitig

- Nylon- und Drahtborsten mit Noppen
- Kunststoffgriff mit Gummieinlage

Art.-Nr.	Felltyp	Maße	VE	GTIN
24151	2/3/4	5 x 19 cm	2	4 011905 241517
24152	2/3/4	6 x 23 cm	2	4 011905 241524



Bürste, beidseitig

- Deckhaar und Unterwolle
- für schwer erreichbare Körperstellen
- Nylon- und Drahtborsten mit Noppen
- Kunststoffgriff mit Gummieinlage

Art.-Nr.	Felltyp	Maße	VE	GTIN
24153	2/3/4	6 x 19 cm	2	4 011905 241531



Pflegebürste

- Deckhaar und Unterwolle
- Kunststoffborsten mit Noppen
- Kunststoffgriff mit Gummieinlage

Art.-Nr.	Felltyp	Maße	VE	GTIN
24145	2/3/4	10 x 17 cm	3	4 011905 241456



Softbürste

- weiche Kunststoffborsten mit Noppen
- Kunststoffgriff mit Gummieinlage

Art.-Nr.	Felltyp	Maße	VE	GTIN
24141	2/4/5	7 x 16 cm	3	4 011905 241418



Softbürste

- weiche Metallborsten
- Kunststoffgriff mit Gummieinlage

Art.-Nr.	Felltyp	Maße	VE	GTIN
24131	1/2/4/5	7 x 16 cm	3	



Softbürste

- weiche Metallborsten
- Kunststoffgriff mit Gummieinlage

Art.-Nr.	Felltyp	Maße	VE	GTIN
24132	1/2/4/5	10 x 17 cm	3	



Softbürste

- weiche Metallborsten
- Kunststoffgriff mit Gummieinlage

Art.-Nr.	Felltyp	Maße	VE	GTIN
24133	1/2/4/5	12 x 20 cm	3	



Softbürste

- sanfte Pflege durch flexiblen Kopf
- weiche Metallborsten
- Kunststoffgriff mit Gummieinlage

Art.-Nr.	Felltyp	Maße	VE	GTIN
24135	1/2/4/5	5 x 20 cm	2	



Softbürste

- zum Entwirren des Fells
- weiche Kunststoffborsten
- Kunststoff

Art.-Nr.	Felltyp	Maße	VE	GTIN
24155	2/4/5	19 cm	2	





Kamm, feine Zinken

- glättet das Fell
- Deckhaar und Unterwolle
- Kunststoffgriff mit Gummieinlage/Metall



Art.-Nr.	Felltyp	Maße	VE	GTIN
23763	4	22 cm	3	



Kamm, feine Zinken

- glättet das Fell
- Deckhaar und Unterwolle
- Kunststoffgriff mit Gummieinlage/Metall



Art.-Nr.	Felltyp	Maße	VE	GTIN
23764	4	22 cm	3	



Kamm, mittlere Zinken

- zum Auflockern des Fells
- Deckhaar und Unterwolle
- Kunststoffgriff mit Gummieinlage/Metall



Art.-Nr.	Felltyp	Maße	VE	GTIN
23765	1/2/3/4/5	22 cm	3	



Kombi-Kamm

- zum Auflockern des Fells
- Deckhaar und Unterwolle
- Kunststoffgriff mit Gummieinlage/Metall



Art.-Nr.	Felltyp	Maße	VE	GTIN
23767	1/2/3/4/5	22 cm	3	



Fell-Entwirrer, feine Zinken

- zum Entwirren und Glätten des Fells
- Deckhaar und Unterwolle
- Kunststoffgriff mit Gummieinlage/Metall



Art.-Nr.	Felltyp	Maße	VE	GTIN
23771	2/4/5	22 cm	3	



Fell-Entwirrer, mittlere Zinken

- zum Entwirren und Glätten des Fells
- Deckhaar und Unterwolle
- Kunststoffgriff mit Gummieinlage/Metall



Art.-Nr.	Felltyp	Maße	VE	GTIN
23772	1/2/3/4/5	22 cm	3	



Fell-Entwirrer Kombi-Kamm

- zum Entwirren und Glätten des Fells
- speziell zum Entfernen kleiner, oberflächlicher Verfilzungen aus langem und dichtem Fell
- Deckhaar und Unterwolle
- Kunststoffgriff mit Gummieinlage/Metall



Art.-Nr.	Felltyp	Maße	VE	GTIN
23773	1/2/3	22 cm	3	



Kurzhaar-Fell-Entwirrer

- zur Pflege der Unterwolle
- 1,5 cm Zinkenlänge
- Kunststoffgriff mit Gummieinlage/Metall



Art.-Nr.	Felltyp	Maße	VE	GTIN
23792	4/5	10 x 15 cm	3	



Langhaar-Fell-Entwirrer

- zur Pflege der Unterwolle
- 2 cm Zinkenlänge
- Kunststoffgriff mit Gummieinlage/Metall



Art.-Nr.	Felltyp	Maße	VE	GTIN
23791	2/3	7 x 14 cm	3	



Langhaar-Fell-Entwirrer

- zur Pflege der Unterwolle
- 2 cm Zinkenlänge
- Kunststoffgriff mit Gummieinlage/Metall



Art.-Nr.	Felltyp	Maße	VE	GTIN
23793	2/3	10 x 15 cm	3	



Langhaar-Striegel

- zur Pflege der Unterwolle
- 2 cm Zinkenlänge
- Kunststoffgriff mit Gummieinlage/Metall



Art.-Nr.	Felltyp	Maße	VE	GTIN
23782	2/3/5	10 x 15 cm	3	



Langhaar-Striegel

- zur Pflege der Unterwolle
- 1,5 und 2 cm Zinkenlänge
- Kunststoffgriff mit Gummieinlage/Metall



Art.-Nr.	Felltyp	Maße	VE	GTIN
23783	2/3/5	10 x 15 cm	3	



Carding-Striegel

- entfernt lose Unterwolle
- Striegelkopf wechselbar
- Klinge aus rostfreiem Stahl
- Kunststoffgriff mit Gummieinlage/Metall

Art.-Nr.	Felltyp	Maße	VE	GTIN
24171	4/5	7 x 15 cm	2	



Carding-Striegel

- entfernt lose Unterwolle
- Striegelkopf wechselbar
- Klinge aus rostfreiem Stahl
- Kunststoffgriff mit Gummieinlage/Metall

Art.-Nr.	Felltyp	Maße	VE	GTIN
24173	4/5	8 x 14 cm	2	



Carding-Striegel

- entfernt lose Unterwolle
- Striegelkopf wechselbar
- Klinge aus rostfreiem Stahl
- Kunststoffgriff mit Gummieinlage/Metall

Art.-Nr.	Felltyp	Maße	GTIN
24175	4/5	11 x 15 cm	



Carding-Striegel

Extra scharfe Klinge

- entfernt besonders gründlich lose Unterwolle
- Striegelkopf wechselbar
- Klinge aus rostfreiem Stahl
- Kunststoffgriff mit Gummieinlage/Metall

Art.-Nr.	Felltyp	Maße	VE	GTIN
24183	4/5	6 x 15 cm	2	



Carding-Striegel

Extra scharfe Klinge

- entfernt besonders gründlich lose Unterwolle
- Striegelkopf wechselbar
- Klinge aus rostfreiem Stahl
- Kunststoffgriff mit Gummieinlage/Metall

Art.-Nr.	Felltyp	Maße	VE	GTIN
24185	4/5	8 x 14 cm	2	





Fell-Entfilzer

- Deckhaar und Unterwolle
- 3,5 cm Zinkenlänge
- Kunststoffgriff mit Gummieinlage/Metall



Art.-Nr.	Felltyp	Maße	VE	GTIN
24161	2/3	18 cm	3	



Fell-Entfilzer

- Deckhaar und Unterwolle
- 5,5 cm Zinkenlänge
- Kunststoffgriff mit Gummieinlage/Metall







Art.-Nr.	Felltyp	Maße	VE	GTIN
24162	2/3	19 cm	3	

Fell-Entfilzer

- speziell für lang- und stockhaarige Tiere
- schneidet kleine Verfilzungen schonend heraus
- glättet das Deckhaar und verfilzte Unterwolle
- 1 cm Zinkenlänge
- Artikel 24240: feine Zinken, Artikel 24241: mittlere Zinken
- Kunststoffgriff mit Gummieinlage/Metall



Art.-Nr.	Felltyp	Maße	VE	GTIN
24240	2/3/4	5 x 18 cm	2	
24241	2/3/4	5 x 18 cm	2	
24242	2/3/4	6 x 18 cm	2	
24243	2/3/4	7 x 18 cm	2	
24244	2/3/4	7 x 18 cm	2	



Haar-Ex

- entfernt lose Haare
- zum Striegeln
- glatte Seite zum Abstreifen von Wasser
- mit Ledergriff



Art.-Nr.	Felltyp	Maße	VE	GTIN
2429	4/5	25 x 8 cm	3	





Softbürste

- weiche Metallborsten
- Kunststoffgriff mit Gummieinlage/Metall

Art.-Nr.	Felltyp	Maße	VE	GTIN
24055	1/2/4/5	7 x 16 cm	2	



Softbürste

- weiche Metallborsten
- Kunststoffgriff mit Gummieinlage/Metall

Art.-Nr.	Felltyp	Maße	VE	GTIN
24056	1/2/4/5	9 x 16 cm	2	



Softbürste

- weiche Metallborsten
- Kunststoffgriff mit Gummieinlage/Metall

Art.-Nr.	Felltyp	Maße	VE	GTIN
24057	1/2/4/5	12 x 16 cm	2	



Softbürste, beidseitig

- weiche Metallborsten und Nylonborsten
- mit Gummigriff/Kunststoff

Art.-Nr.	Felltyp	Maße	VE	GTIN
2306	1/2/4/5	10 x 17 cm	2	



Softbürste

- weiche Metallborsten und Nylonborsten
- mit Gummigriff/Kunststoff

Art.-Nr.	Felltyp	Maße	VE	GTIN
2301	1/2/4/5	10 x 17 cm	3	





Bürste, beidseitig

- Naturborsten und Metallborsten mit Noppen
- Bambus

Art.-Nr.	Felltyp	Maße	VE	GTIN
23020	2/3/4	5 x 19 cm	2	4 011905 230207
23021	2/3/4	6 x 22 cm	2	4 011905 230214



Softbürste

- weiche Metallborsten
- Bambus

Art.-Nr.	Felltyp	Maße	VE	GTIN
23022	1/2/4/5	7 x 16 cm	2	4 011905 230221
23023	1/2/4/5	9 x 15 cm	2	4 011905 230238
23024	1/2/4/5	12 x 15 cm	2	4 011905 230245



Bürste

- sanfte Pflege durch Naturborsten
- Art. 2326: helle Naturborsten, Art. 2327: dunkle Naturborsten
- Holz

Art.-Nr.	Felltyp	Maße	VE	GTIN
2326	2/4	5 x 18 cm	3	4 011905 023267
2327	2/4	5 x 21 cm	3	4 011905 023274



Bürste, beidseitig

- Nylonborsten und Metallborsten mit Noppen
- Holz

Art.-Nr.	Felltyp	Maße	VE	GTIN
2315	2/3/4	6 x 21 cm	2	4 011905 023151



Bürste, beidseitig

- Nylonborsten und Metallborsten mit Noppen
- Holz

Art.-Nr.	Felltyp	Maße	VE	GTIN
2322	2/3/4	5 x 17 cm	2	



Softbürste, beidseitig

- Nylonborsten und Metallborsten mit Noppen
- Holz

Art.-Nr.	Felltyp	Maße	VE	GTIN
2305	1/2/4/5	10 x 18 cm	2	



Softbürste

- Metallborsten mit Noppen
- Holz

Art.-Nr.	Felltyp	Maße	VE	GTIN
2300	1/2/4/5	10 x 18 cm	3	



Softbürste

- mit Bürstenreiniger
- weiche Metallborsten
- mit Holzgriff/Metall

Art.-Nr.	Felltyp	Maße	VE	GTIN
2353	1/2/4/5	6 x 13 cm	3	
2354	1/2/4/5	9 x 13 cm	3	
2356	1/2/4/5	11 x 14 cm	3	



Kamm, beidseitig

- zum Auflockern und Entwirren des Fells
- mittlere/grobe Zinken
- mit Holzgriff/Metall

Art.-Nr.	Felltyp	Maße	VE	GTIN
2396	1/2/3/4/5	17 cm	3	



Metallkamm

- zum Auflockern und Entwirren des Fells
- mittlere/grobe Zinken

Art.-Nr.	Felltyp	Maße	VE	GTIN
2395	1/2/3/4/5	16 cm	3	

Schermaschinen-Set Andis Typ AGCB

Für Komplettschur

- professionelle Schermaschine
- mit 2 Leistungsstufen: erste Leistungsstufe: für die meisten Schneideanforderungen, zweite Leistungsstufe: 25 % schneller zum Scheren von dickem Fell
- laufiger und geräuscharmer Motor für sensible Tiere geeignet
- leistungsstarker Drehmotor mit Wechsel-Schneidekopfsystem
- verwendbar mit Wechselscherköpfen UltraEdge® und CeramicEdge®
- mit CeramicEdge® Scherkopf 1,5 mm sowie 4 Aufsteckkämme, Reinigungsbürste und Öl
- 2 Jahre Garantie



Art.-Nr.	Power	GTIN
23873	++++	0 040102 251252

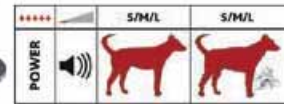

Schermaschinen-Set Andis Typ MBG-4

Für Komplettschur

- professionelle Schermaschine
- besonders laufiger und vibrationsarmer Motor für sensible Tiere geeignet
- leistungsstarker Drehmotor mit Wechsel-Schneidekopfsystem
- ergonomisch geformtes, robustes Gehäuse
- verwendbar mit Wechselscherköpfen UltraEdge® und CeramicEdge®
- mit UltraEdge® Scherkopf 1,5 mm sowie 4 Aufsteckkämme, Reinigungsbürste und Öl
- 2 Jahre Garantie



Art.-Nr.	Power	GTIN
23872	++++	0 040102 533303



Schermaschinen-Set Andis Typ TR1500

- für Detailarbeiten und Teilschur aller Felltypen
- laufruhiger und geräuscharmer Motor besonders für sensible Tiere geeignet
- leistungsstarker, polarisierter Schwingantrieb für den Dauerbetrieb
- mit 4 Aufsteckkämmen, Reinigungsbürste und Öl
- verstellbarer Scherkopf von 0,8 bis 3,2 mm
- 2 Jahre Garantie
- dieser Artikel wird aufgrund des EU-Netzsteckers nicht nach Großbritannien und Irland geliefert



Art.-Nr.	Power	GTIN
23871	+++	4 011905 238715

++++	▲	S/M/L	S/M/L	S/M/L	-
POWER					

Schermaschinen-Set Andis Typ TR1250

- für einfache Scherarbeiten
- laufruhiger Motor besonders für sensible Tiere geeignet
- leistungsstarker Hochgeschwindigkeits-Schwingantrieb
- mit 4 Aufsteckkämmen, Reinigungsbürste und Öl
- verstellbarer Scherkopf von 0,5 bis 2,4 mm
- Edelstahl-Schneidsatz mit Präzisionsschliff
- 2 Jahre Garantie
- dieser Artikel wird aufgrund des EU-Netzsteckers nicht nach Großbritannien und Irland geliefert



Art.-Nr.	Power	GTIN
23870	++	4 011905 238708

++++	▲	S	S/M	S/M/L	-
POWER					

Schermaschinen-Set Andis TR1100

- für einfache Scherarbeiten
- laufruhiger Pivotmotor
- mit 4 Aufsteckkämmen, Reinigungsbürste und Öl
- stufenlose Schnittlängenverstellung 0,8–3,2 mm
- Edelstahlscherkopf
- 2 Jahre Garantie
- dieser Artikel wird aufgrund des EU-Netzsteckers nicht nach Großbritannien und Irland geliefert



Art.-Nr.	Power	GTIN
23881	+	

++++	▲	S	S	S/M/L	-
POWER					

Akku-Schermaschinen-Set TR1150

- für Feinarbeiten an Kopf und Pfoten
- laufruhiger Motor besonders für sensible Tiere geeignet
- mit 2 Doppel-Aufsteckkämmen, Reinigungsbürste und Öl
- Schnittlängenverstellung 1,0–1,9 mm
- Edelstahl-Scherkopf mit Kunststoff
- 2 Jahre Garantie
- dieser Artikel wird aufgrund des EU-Netzsteckers nicht nach Großbritannien und Irland geliefert



Art.-Nr.	Power	GTIN
23882	+	

++++	▲	S/M/L	S/M/L
POWER			

Schermaschinen-Öl







- für alle Schermaschinen geeignet

Art.-Nr.	Inhalt	GTIN
23872-25	120 ml	 0 040102 121081



Ersatzscherköpfe

- Edelstahl-Scherkopf mit Präzisionsschliff

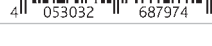
Art.-Nr.	Maße	für Art.	GTIN
23870-11	0,5–2,4 mm	23870	 0 040102 633157
23871-10	0,8–3,2 mm	23871	 0 040102 229954
23872-10	1,5 mm	23872/23873	 0 040102 640711
23872-12	3,2 mm	23872/23873	 0 040102 641213
23872-14	6,3 mm	23872/23873	 0 040102 641220
23872-15	9,5 mm	23872/23873	 0 040102 641237
23882-10	1/1,3/1,6/1,9 mm	23882	 4 053032 432161
23850-10	1,5 mm	23850	 4 053032 687974



Aufsteckkämmen

- Kunststoff
- Artikel 23872-20 passend für 1,5 mm Scherkopf

Art.-Nr.	Maße	für Art.	GTIN
23872-20	3/6/10/13 mm	23872/23873	 0 040102 213182



Trimm-Messer, fein

- für Kopf und Ohren
- für Rechtshänder
- Edelstahl
- Kunststoffgriff mit Gummieinlage

Art.-Nr.	Felltyp	Maße	VE	GTIN
2361	5	19 cm	3	 4 011905 023618



Trimm-Messer, grob

- für Rücken und Bauch
- für Rechtshänder
- Edelstahl
- Kunststoffgriff mit Gummieinlage

Art.-Nr.	Felltyp	Maße	VE	GTIN
2362	5	19 cm	3	 4 011905 023625



Profi-Fellschere

- zum Kürzen der Felllänge
- mit Justierschraube
- Edelstahl
- Gummi-Stopper für leises Arbeiten



Art.-Nr.	Felltyp	Maße	VE	GTIN
23690	1/2/3/4/5	20 cm	2	 4 011905 236902



Fellschere

- Edelstahl
- Kunststoffgriff mit Gummieinlage



Art.-Nr.	Felltyp	Maße	VE	GTIN
2351	1/2/3/4/5	16 cm	3	 4 011905 023519



Profi-Effilierschere

- zum Ausdünnen
- mit Justierschraube
- Edelstahl
- Gummi-Stopper für leises Arbeiten



Art.-Nr.	Felltyp	Maße	VE	GTIN
23691	1/2/3/4/5	18 cm	2	 4 011905 236919



Effilierschere

- zum Ausdünnen
- Edelstahl
- Kunststoffgriff mit Gummieinlage



Art.-Nr.	Felltyp	Maße	VE	GTIN
2352	1/2/3/4/5	16 cm	3	 4 011905 023526

Effilierschere

- beidseitig
- zum Ausdünnen
- Edelstahl
- Kunststoffgriff mit Gummieinlage



Art.-Nr.	Felltyp	Maße	VE	GTIN
2355	1/2/3/4/5	16 cm	3	 4 011905 023557





Profi-Gesichts- und Pfotenschere

- mit abgerundeten Spitzen zum Schutz vor Verletzungen
- mit Justierschraube
- Edelstahl
- Gummi-Stopper für leises Arbeiten



Art.-Nr.	Felltyp	Maße	VE	GTIN
23692	1/2/3/4/5	13 cm	2	



Gesichts- und Pfotenschere

- mit abgerundeten Spitzen zum Schutz vor Verletzungen
- Edelstahl
- Kunststoffgriff mit Gummieinlage



Art.-Nr.	Felltyp	Maße	VE	GTIN
2360	1/2/3/4/5	8 cm	3	

Krallenschleifer

- Schleifkopf mit 3 Öffnungen entsprechend der Krallenstärke und Tiergröße
- mit Schutzabdeckung
- batteriebetrieben (2 AA-Mignon-Batterien nicht enthalten)
- Kunststoff
- 2 Jahre Garantie



Art.-Nr.	Maße	GTIN
23889	14 cm	



Krallenschere mit LED-Licht

- mit Sicherheitsverschluss
- Licht erleichtert das Kürzen der Krallen
- mit integrierter Feile zum Nacharbeiten
- enthält Batterien: LR44
- rostfreier Edelstahl
- Kunststoff



Art.-Nr.	Maße	GTIN
23800	15 cm	



Krallenschere

- Artikel 2367 für kleine Hunde, Katzen, Kleintiere und Vögel
- Artikel 2368 für Hunde
- mit Sicherheitsverschluss
- zusätzliche Begrenzung verhindert ein zu starkes Kürzen der Kralle
- Edelstahl
- Kunststoffgriffe mit Gummieinlage

Art.-Nr.	Maße	VE	GTIN
2367	12 cm	3	4 011905 023670
2368	16 cm	3	4 011905 023687



Krallenschere

- für kleine Hunde, Katzen, Kleintiere und Vögel
- mit Sicherheitsverschluss
- zusätzliche Begrenzung verhindert ein zu starkes Kürzen der Kralle
- Edelstahl
- Kunststoffgriffe mit Gummieinlage

Art.-Nr.	Maße	VE	GTIN
2371	13 cm	3	4 011905 023717

Krallenschere

- für kleine Hunde, Katzen, Kleintiere und Vögel
- Edelstahl
- Kunststoffgriffe mit Gummieinlage

Art.-Nr.	Maße	VE	GTIN
2373	8 cm	3	4 011905 023731



Krallenzange

- für Hunde, Katzen und andere Kleintiere
- Kunststoffgriff mit Gummieinlage/Metall

Art.-Nr.	Maße	VE	GTIN
2423	14 cm	3	4 011905 024233

Krallenzange

- für Hunde, Katzen und andere Kleintiere
- Metall, verchromt
- Griffe mit Gummiummantelung

Art.-Nr.	Maße	VE	GTIN
2370	11 cm	3	4 011905 023700

**Pfotenreiniger
mit Silikonborsten**

- entfernt Schmutz und Dreck zuverlässig
- massiert sanft
- leicht zu reinigen
- Silikon/PP



Art.-Nr.	Größe	Farbe	GTIN
25704	S-M	blau	4 011905 257044
25705	M-L	blau	4 011905 257051

Universal-Pflegetücher

- für Hunde, Katzen und andere Kleintiere
- milde Pflege für Haut und Fell
- starke Reinigungskraft
- mit wertvollen Pflanzenextrakten (u. a. Aloe Vera)



Art.-Nr.	Inhalt	VE	GTIN
2940	30 St.	4	4 011905 029405

Pfotenpflege-Creme

- für Hunde und Katzen
- schützt die Pfoten und Ballen
- mit Bienenwachs
- Abgabe nur in ganzer VE



Art.-Nr.	Inhalt	VE	GTIN
2571	50 ml	4	4 011905 025711

Pfotenpflege-Spray

- für Hunde und Katzen
- schützt die Pfoten und Ballen
- mit Bienenwachs und Aloe Vera
- Abgabe nur in ganzer VE



Art.-Nr.	Inhalt	VE	GTIN
2572	50 ml	4	4 011905 025728

Augenpflege Einweg-Pads

- für Hunde, Katzen und andere Kleintiere
- mit pflegender Reinigungs lotion (Aloe Vera und Provitamin B5)
- befreit sanft von Staub, Schmutz und Verunreinigungen



Art.-Nr.	Inhalt	VE	GTIN
29391	100 St.	4	4 011905 293912

Augenpflege-Tücher

- für Hunde, Katzen und andere Kleintiere
- mit sanfter Pflegelotion (Zaubernuss und Aloe Vera)
- zur regelmäßigen Entfernung von Verschmutzungen und Tränenfluss an der Augen Umgebung
- für den gesamten Gesichtsbereich geeignet



Art.-Nr.	Inhalt	VE	GTIN
29415	30 St.	4	4 011905 294155

Tränenstein-Entferner

- für Hunde, Katzen und andere Kleintiere
- beseitigt schonend die Spuren tränender Tieraugen
- Abgabe nur in ganzer VE



Art.-Nr.	Inhalt	VE	GTIN
2559	50 ml	4	4 011905 025599

Balsam für die Augenumgebung

- für Hunde, Katzen und andere Kleintiere
- zur schonenden Pflege und Reinigung
- befreit sanft von Staub, Schmutz und Verunreinigungen
- Abgabe nur in ganzer VE



Art.-Nr.	Inhalt	VE	GTIN
2546	50 ml	4	4 011905 025469

Ohrenpflege Einweg-Fingerpads

- für Hunde, Katzen und andere Kleintiere
- mit pflegender Reinigungs lotion (Aloe Vera und Zaubernuss)
- über den Finger stülpen und die Ohren von Verunreinigungen befreien



Art.-Nr.	Inhalt	VE	GTIN
29392	50 St.	4	4 011905 293929

Ohrenpflege-Tücher

- für Hunde, Katzen und andere Kleintiere
- mit pflegender Reinigungs lotion (Aloe Vera und Zaubernuss)
- zur regelmäßigen Pflege und Reinigung
- schonendes Entfernen von Schmutz und Staub



Art.-Nr.	Inhalt	VE	GTIN
29416	30 St.	4	4 011905 294162

Ohrenpflege

- für Hunde, Katzen und andere Kleintiere
- mit Spezialtropfer zur einfachen Anwendung
- reinigend und pflegend
- desodorierend
- Abgabe nur in ganzer VE



Art.-Nr.	Inhalt	VE	GTIN
2547	50 ml	4	4 011905 025476

Zahnpflege Einweg-Fingerpads

- für Hunde, Katzen und andere Kleintiere
- mit pflegender Reinigungs lotion (Minze)
- als Alternative zu Zahnbürste und -creme
- über Zeigefinger und ggf. auch Daumen stülpen und die Zähne reinigen



Art.-Nr.	Inhalt	VE	GTIN
29393	50 St.	4	4 011905 293936

Zahnpflege-Gel mit Rindfleischaroma

- für Hunde und Katzen
- mit Spezialapplikator zum Auftragen auf Zähne und Zahnfleisch
- angenehmes Aroma erleichtert die Zahnpflege
- Abgabe nur in ganzer VE



Art.-Nr.	Inhalt/Gewicht	VE	GTIN
25446	100 g	4	4 011905 254463

Zahnpflege-Spray

- für Hunde
- zum Aufsprühen auf die Zähne
- Abgabe nur in ganzer VE



Art.-Nr.	Inhalt	VE	GTIN
2548	50 ml	4	4 011905 025483

Zahnpflege-Wasser mit Apfelaroma

- für Hunde und Katzen
- pflegt die Zähne über das Trinkwasser
- hilft schädlichen Bakterien vorzubeugen
- für eine bessere Maulhygiene
- Abgabe nur in ganzer VE



Art.-Nr.	Inhalt	VE	GTIN
25445	300 ml	4	4 011905 254456

Zahncreme mit Rindfleischaroma

- für Hunde
- angenehmes Aroma erleichtert die Zahnpflege
- Abgabe nur in ganzer VE



Art.-Nr.	Inhalt/Gewicht	VE	GTIN
2545	100 g	6	4 011905 025452

Zahncreme

- für Hunde
- Abgabe nur in ganzer VE

Art.-Nr.	Inhalt/Gewicht	Sorte	VE	GTIN
2549	100 g	Teebaumöl	6	4 011905 025490
2557	100 g	Minze	6	4 011905 025575



Zahnpflege-Set

- für Hunde
- beinhaltet: Zahncreme mit Minze (100 g), Finger-Zahnbürste, Finger-Massagebürste sowie beidseitige Zahnbürste mit zwei verschiedenen Köpfen
- Abgabe nur in ganzer VE



Art.-Nr.	VE	GTIN
2561	3	4 011905 025612

Zahnpflege-Set

- für Katzen
- beinhaltet: Zahncreme mit Käsearoma (50 g), zwei Zahnbürsten mit drei verschiedenen Köpfen
- Abgabe nur in ganzer VE



Art.-Nr.	VE	GTIN
25620	3	4 011905 256207

Silikon-Finger-Zahnbürsten-Set

- für Hunde und Katzen
- Zahn- und Massagebürste zum Aufsetzen auf den Finger
- besonders für empfindliches Zahnfleisch geeignet



Art.-Nr.	Maße	Inhalt	VE	GTIN
25624	6 cm	2 St.	3	4 011905 256245

Zahnbürsten-Set

- für Hunde und Katzen
- Zahn- und Massagebürste zum Aufsetzen auf den Finger



Art.-Nr.	Maße	Inhalt	VE	GTIN
2550	6 cm	2 St.	4	4 011905 025506

Zahnbürsten-Set

- für Katzen und kleine Hunde

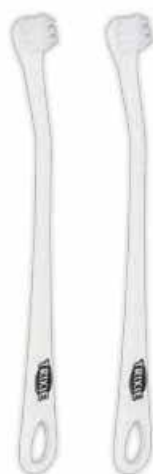

Art.-Nr.	Inhalt	VE	GTIN
25621	4 St.	4	4 011905 256214

Zahnbürsten-Set

- für Hunde und Katzen
- für eine gezielte Reinigung der Vorder- und Backenzähne

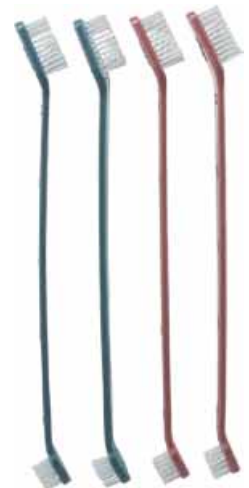



Art.-Nr.	Inhalt	VE	GTIN
2558	4 St.	4	4 011905 025582

Hygiene-Unterlage Nappy Wash

Waschbar

- Stubenrein-Training
- auch als Körbcheneinlage oder Schlafunterlage bei Inkontinenz geeignet
- versiegelter Rand schützt vor Auslaufen der Flüssigkeit
- Polyester/Baumwolle
- Farbe: grau





Art.-Nr.	Maße	GTIN
23420	40 x 60 cm	 011905 234205
23421	60 x 60 cm	 011905 234212
23422	60 x 90 cm	 011905 234229



Hygiene-Unterlage Nappy mit Aktivkohle

Optimale Geruchsbindung

- Stubenrein-Training
- auch als Körbcheneinlage oder Schlafunterlage bei Inkontinenz geeignet
- versiegelter Rand schützt vor Auslaufen der Flüssigkeit
- aus langfaserigem, natürlichem Zellstoff

Art.-Nr.	Maße	Inhalt	VE	GTIN
23370	40 x 60 cm	7 St.	10	 011905 233703
23372	60 x 60 cm	10 St.	5	 047974 233726



Hygiene-Unterlage Nappy mit Lavendelduft







- Stubenrein-Training
- auch als Körbcheneinlage oder Schlafunterlage bei Inkontinenz geeignet
- versiegelter Rand schützt vor Auslaufen der Flüssigkeit
- aus langfaserigem, natürlichem Zellstoff

Art.-Nr.	Maße	Inhalt	VE	GTIN
23371	40 x 60 cm	7 St.	10	 047974 233719



Hygiene-Unterlage Nappy



- Stubenrein-Training
- auch als Körbcheneinlage oder Schlafunterlage bei Inkontinenz geeignet
- versiegelter Rand schützt vor Auslaufen der Flüssigkeit
- aus langfaserigem, natürlichem Zellstoff

Art.-Nr.	Maße	Inhalt	VE	GTIN
23410	30 x 50 cm	7 St.	10	 011905 234106
23411	40 x 60 cm	7 St.	10	 011905 023410
23417	40 x 60 cm	50 St.	1	 011905 234175
23412	60 x 60 cm	10 St.	5	 011905 234120
23418	60 x 60 cm	50 St.	1	 011905 234182
23413	60 x 90 cm	8 St.	6	 011905 234137



Hundetoilette

- Stubenrein-Training
- Klapprahmen sorgt für sicheren Halt der Hygiene-Unterlage auch bei starker Belastung
- rutschfest durch GummifüÙe
- Kunststoff
- Farbe: beige/creme

Art.-Nr.	MaÙe	für Art.	GTIN
23415	49 x 41 cm	23371/23411/23417	 011905 234151
23416	65 x 55 cm	23412/23418	 011905 234168



Stubenrein

- für ein effektives Training
- zum Betropfen/Besprühen der Hygiene-Unterlage
- Geruch erleichtert dem Hund das Auffinden des Löseplatzes
- Abgabe nur in ganzer VE







Art.-Nr.	Inhalt	Ausführung	VE	GTIN
2934	50 ml	Tropfen	4	 011905 029344
29342	175 ml	Spray	4	 011905 293424



Schutzhöschen Comfort

- mit Klettverschlüssen für komfortables Anlegen ohne Durchziehen der Rute
- atmungsaktives Mesh-Material
- elastischer, stufenlos verstellbarer Bauchgurt
- Netzeinsatz für gute Feuchtigkeitenaufnahme
- inklusive 3 Wechseleinlagen
- Polyester/Elasthan
- Farbe: schwarz
- tierschutzkonform nach § 18 (AT)



Art.-Nr.	Größe	Taillenumfang	VE	GTIN
23431	XS	22–31 cm	2	 047974 234310
23432	S	30–37 cm	2	 011905 232454
23433	S–M	35–43 cm	2	 011905 232461
23434	M	40–50 cm	2	 011905 232478
23435	L	50–59 cm	2	 011905 232485
23436	XL	60–70 cm	2	 047974 234365



Schutzhöschen

- elastischer, stufenlos verstellbarer Bauchgurt
- Netzeinsatz für gute Feuchtigkeitsaufnahme
- inklusive 3 Wechseleinlagen
- Polyester/Elasthan
- Farbe: schwarz



Art.-Nr.	Größe	Taillenumfang	VE	GTIN
23490	XS	20–25 cm	2	
23491	S	24–31 cm	2	
23492	S–M	32–39 cm	2	
23493	M	40–49 cm	2	
23494	L	50–59 cm	2	
23495	XL	60–70 cm	2	



Wechseleinlagen für Schutzhöschen

- passend für alle TRIXIE Schutzhöschen
- Inhalt: 10 St.
- Vlies (Polyester)

Art.-Nr.	Größe	VE	GTIN
23496	XS, S, S–M	4	
23497	M	4	
23498	L, XL	4	



Windeln für Rüden, waschbar

- nützlich bei Inkontinenz
- atmungsaktives Mesh-Material
- inklusive 3 Wechseleinlagen (weitere separat erhältlich Art. 23666–23669)
- Polyester/Elasthan
- Farbe: dunkelblau



Art.-Nr.	Größe	Taillenumfang	VE	GTIN
23661	S	29–37 cm	2	
23662	S–M	37–45 cm	2	
23663	M	45–55 cm	2	
23664	L	55–65 cm	2	
23665	XL	65–75 cm	2	



Wechsel-Einlagen für Rückenwindeln

- passend für Artikel 23661-23665
- Inhalt: 10 St.
- Vlies (Polyester)



Art.-Nr.	Größe	VE	GTIN
23666	S, S-M	4	4 011905 236667
23667	M	4	4 011905 236674
23668	L	4	4 011905 236681
23669	XL	4	4 011905 236698



Windeln für Hündinnen

- Hygiene bei Inkontinenz, Läufigkeit und nach Operationen
- sicherer Sitz durch Gummizug an Bund und Beinausschnitten
- mit Rutenöffnung
- mit breiten, beidseitigen Klebeverschlüssen
- Inhalt: 12 St.
- Vlies (Polyester)

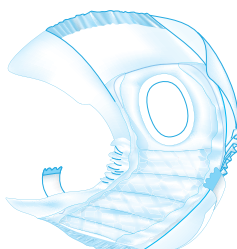

Art.-Nr.	Größe	Taillenumfang	VE	GTIN
23631	XS-S	20-28 cm	2	4 011905 236315
23632	S-M	28-40 cm	2	4 011905 236322
23633	M	32-48 cm	2	4 011905 236339
23634	M-L	36-52 cm	2	4 011905 236346
23635	L	38-56 cm	1	4 011905 236353
23636	XL	40-58 cm	1	4 011905 236360



Windeln für Rüden

- Hygiene bei Inkontinenz und nach Operationen
- gute Fixierung durch Gummiband und Klebeverschlüsse
- Inhalt: 12 St.
- Vlies (Polyester)

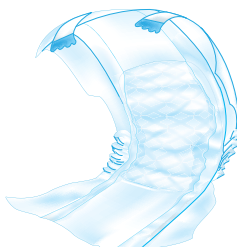

Art.-Nr.	Größe	Taillenumfang	VE	GTIN
23640	XS	20-42 cm	2	4 011905 236407
23641	S-M	30-46 cm	2	4 011905 236414
23642	M-L	46-60 cm	2	4 011905 236421
23643	L-XL	60-80 cm	1	4 011905 236438





Mit Tierärzten entwickelt: VET-Serie

Die medizinische VET-Serie enthält Artikel, die der Tierarzt empfiehlt bzw. selbst verkauft. Als Ergänzung zum Tierarztbesuch können die Produkte bei Krankheit des Tieres, zur Prophylaxe oder bei altersbedingten Beschwerden eingesetzt werden. Das einheitliche Erscheinungsbild unterstreicht den medizinischen Hintergrund und kann als VET-Modul komplett oder in Teilen platziert werden.

Premium Erste-Hilfe-Set

Mit 17 verschiedenen Komponenten

- umfangreiches Set zur Erstversorgung der häufigsten Notfälle
- 2 Wundkompressen (selbstklebend)
- 2 Rollen Mullbinden (4 m)
- 1 Rolle elastische Mullbinde (4,5 m)
- 1 Rolle Klebeband
- 1 Schere
- 5 Pflaster
- 4 Alkoholtupfer
- 2 Mulltupfer (absorbierend)
- 2 Reinigungstücher (antiseptisch)
- 10 Wattestäbchen
- 2 Insektenstichpads
- 1 Zeckenzange
- 1 Pinzette
- 1 Kühlkomresse
- 1 Rettungsdecke
- 1 Gummiaderpresse
- 1 Paar Einmalhandschuhe
- kompakte Aufbewahrungstasche zum Aufhängen mit übersichtlichen Staufächern
- inklusive Heft mit Tipps zur Erstversorgung

Art.-Nr.	GTIN
19455	



Erste-Hilfe-Set

Mit 11 verschiedenen Komponenten

- Set zur Erstversorgung der häufigsten Notfälle
- 1 Wundkomresse
- 1 Verbandpäckchen
- 1 Fixierbinde
- 1 Heftpflasterspule
- 2 Alkoholtupfer
- 1 Einwegspritze, 20 ml
- 1 Pinzette
- 1 Paar Vinylhandschuhe
- 1 Maulschlaufe
- 1 Floh- und Läusekamm
- 1 Zeckenzange
- Tasche mit Reiß- und Klettverschluss
- inklusive Heft mit Tipps zur Erstversorgung

Art.-Nr.	VE	GTIN
1929	3	



Tabletten-Versteck, für Hunde

Snacks zum Befüllen

- für Hunde
- erleichtert die Gabe von Medikamenten
- Tablette in die Öffnung drücken und durch Zusammendrücken verschließen

Art.-Nr.	Inhalt/Gewicht	VE	GTIN
25841	100 g	6	



Mit den Wurm- und Urintests für Hunde und Katzen von PezzLife kann schnell und einfach von zu Hause aus getestet werden. Mit Hilfe des Wurmtests lässt sich ein möglicher Befall der häufigsten Wurmart und Durchfallerreger feststellen. So kann bei einem Befall gezielt behandelt werden und unnötige Wurmkuren werden vermieden. Sie können die Proben Ihres Hundes oder Ihrer Katze einfach und hygienisch mit den mitgelieferten Behältern und Stäbchen an drei aufeinander folgenden Tagen sammeln und gratis an das Pezz-Labor senden. Dort werden die Proben von erfahrenen Laborkräften untersucht. Nach 1- 3 Tagen ab Erhalt der Proben steht der Befund in der kostenlosen Pezz-App und zum Download zur Verfügung. Die Urintests ermöglichen Ihnen, durch Veränderungen im Urin frühzeitig Nieren-, Harnwegserkrankungen und Diabetes zu erkennen, noch

bevor andere Symptome auffallen. Das All-in-One Kit für Katzen beinhaltet 600g wasserabweisenden Spezialsand als Sammelhilfe in der Katzentoailette, eine Spritze zum Aufziehen des Urins und die Pezz-Testschale mit integriertem ISO-zertifiziertem Urinteststreifen. Das All-in-One Kit für Hunde beinhaltet eine ausziehbare Haltestange zum hygienischen Sammeln sowie die Pezz-Testschale mit integriertem ISO-zertifiziertem Urinteststreifen. Die gratis Pezz-App führt durch die Anwendung und scannt den mit Urin benetzten Teststreifen automatisch. Das Ergebnis wird vom Pezz-Fachpersonal geprüft und steht ebenfalls in der gratis Pezz-App verständlich erklärt bereits binnen weniger Stunden mit einer Handlungsempfehlung zur Verfügung.

Wurmtest für Hunde

Testen statt unnötig entwurmen

- Labortest für die häufigsten Wurmart (Spulwürmer, Peitschenwürmer, Hakenwürmer), Kokzidien und Giardien
- an drei Tagen Proben sammeln, gratis ans Labor senden und Ergebnis in der Pezz-App erhalten



Art.-Nr.	Maße	GTIN
24202	19,5 x 15 x 2 cm	4 011905 242026

Wurmtest für Katzen

Testen statt unnötig entwurmen

- Labortest für die häufigsten Wurmart (Spulwürmer, Peitschenwürmer, Hakenwürmer), Kokzidien und Giardien
- an drei Tagen Proben sammeln, gratis ans Labor senden und Ergebnis in der Pezz-App erhalten



Art.-Nr.	Maße	GTIN
24203	19,5 x 15 x 2 cm	4 011905 242033



Urintest für Hunde

Stressfreies Testen von zu Hause aus

- Gesundheitswerte (Hämoglobin, Glukose, ph-Wert, Ketone, Protein, Leukozyten, spezifisches Gewicht) zu Hause testen
- Anzeichen von Nieren-, Harnwegserkrankungen und Diabetes frühzeitig erkennen
- Urin mit der Sammelhilfe auffangen, Teststreifen mit der Pezz-App scannen und von Fachpersonal geprüftes Ergebnis erhalten



Art.-Nr.	Maße	GTIN
24200	9,5 x 27 x 4,3 cm	4 011905 242002

Urintest für Katzen

Stressfreies Testen von zu Hause aus

- Gesundheitswerte (Hämoglobin, Glukose, ph-Wert, Ketone, Protein) zu Hause testen
- Anzeichen von Nieren-, Harnwegserkrankungen und Diabetes frühzeitig erkennen
- Urin mit der Sammelhilfe auffangen, Teststreifen mit der Pezz-App scannen und von Fachpersonal geprüftes Ergebnis erhalten



Art.-Nr.	Maße	GTIN
24201	9,5 x 27 x 4,3 cm	4 011905 242019



Bitterstoff-Bandagen

Effektiver Knabberschutz

- zur Wundversorgung
- flexibel und selbsthaftend
- schützt vor Schmutz und Feuchtigkeit
- farblich sortiert
- Vlies (Polypropylen)



Art.-Nr.	Maße	Inhalt	VE	GTIN
19450	5 cm/4,5 m	4 St.	4	

Bitterstoff-Bandagen

Effektiver Knabberschutz

- zur Wundversorgung
- flexibel und selbsthaftend
- schützt vor Schmutz und Feuchtigkeit
- Vlies (Polypropylen)
- diverse Farben
- im Display
- Abgabe nur in ganzer VE



Art.-Nr.	Maße	VE	GTIN
19452	5 cm/4,5 m	27	



Saugflaschen-Set

- für Welpen und Kitten kleiner, mittelgroßer oder großer Rassen
- 3 weiche Silikon-Sauger in verschiedenen Größen (sterilisierbar)
- mit Deckel und Messlöffel, 10 ml
- 120 ml Fassungsvermögen

Art.-Nr.	VE	GTIN
24210	3	



Saugflaschen-Set

- mit Flaschenbürste und 3 Silikon-Saugern
- 57 ml Fassungsvermögen

Art.-Nr.	VE	GTIN
4193	3	



Säugehilfe

- mit 3 Silikon-Saugern
- 10 ml Fassungsvermögen

Art.-Nr.	VE	GTIN
2422	4	



Wärmekissen für Mikrowelle

unterstützt die Regulierung der Körpertemperatur

- speichert die Wärme bis zu 8 Stunden
- einfach in der Mikrowelle zu erwärmen
- auch als Kühlkissen verwendbar
- funktioniert ohne Wasser einzufüllen
- Fleece-Bezug durch Klettverschluss abnehmbar
- tierschutzkonform nach § 18 (AT)



Art.-Nr.	Maße	GTIN
28792	ø 26 cm	

Das Wärmekissen für die Mikrowelle (#28792) wird nicht in das Vereinigte Königreich geliefert.

Wohn- & Transporttasche Valery

geschützter Rückzugsort mit Transportfunktion

- besonders für Katzen geeignet
- entwickelt mit einer auf Katzen spezialisierten Tierärztin
- mit herausziehbarem, formstabilem Einlegebett (Plüsch)
- seitlich sowie von vorne und oben zu öffnen
- mit 4 Tragegriffen und Schultergurt
- Tragegurte bei Nichtnutzung verstaubar
- mit Außentaschen
- formstabilen EVA mit Polyester



Art.-Nr.	Maße	Farbe	GTIN
28901	29 x 31 x 49 cm	schwarz/grau	

Schutzkragen

- weiches Material sorgt für angenehmen Tragekomfort
- kein Hängenbleiben oder Stoßen an Gegenständen
- beeinträchtigt weder die Sicht noch das Gehör des Tieres
- Fressen, Trinken, Schnüffeln und Liegen sind problemlos möglich
- mit Halsbandlaschen
- cm-Angaben entsprechen dem Halsumfang/der Kragenlänge
- Artikel 19422 auch für Katzen geeignet
- Polyester/Schaumstoff
- Farbe: grau
- tierschutzkonform nach § 18 (AT)

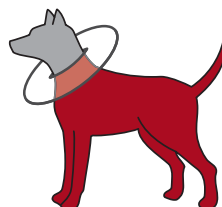

Art.-Nr.	Größe	Maße	GTIN
19422	XS	23–27 cm/13 cm	
19423	S	30–34 cm/19,5 cm	
19424	M	38–42 cm/21,5 cm	
19425	L	46–49 cm/24 cm	
19426	L–XL	53–56 cm/27 cm	
19427	XL	60–64 cm/29 cm	



Schutzkragen, aufblasbar

- schützt den Kopf, Brust- und Rückenbereich
- kein Hängenbleiben oder Stoßen an Gegenständen
- beeinträchtigt weder die Sicht noch das Gehör des Tieres
- Fressen, Trinken, Schnüffeln und Spielen ohne wesentliche Einschränkungen möglich
- mit Klettverschluss
- mit Halsbandlaschen
- Polyurethan/Polyethylen
- Farbe: blau



Art.-Nr.	Größe	Halsumfang	GTIN
19540	XXS	14–18 cm	
19541	XS	20–24 cm	
19542	S	24–31 cm	
19545	S–M	32–40 cm	
19546	M	40–45 cm	
19543	M–L	45–57 cm	
19544	L–XL	66–78 cm	



Schutzkragen mit Klettverschluss

- schützt den kompletten Körper
- umsäumte Ränder
- cm-Angaben entsprechen dem Halsumfang/der Kragenlänge
- Artikel 19510 auch für Katzen geeignet
- Kunststoff
- transparent

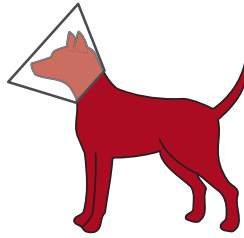

Art.-Nr.	Größe	Maße	GTIN
19510	XS	18–23 cm/8 cm	4 011905 195100
19511	XS-S	20–26 cm/11 cm	4 011905 195117
19512	S	25–32 cm/12 cm	4 011905 195124
19513	S-M	30–37 cm/14 cm	4 011905 195131
19514	M	36–43 cm/18 cm	4 011905 195148
19515	L	44–53 cm/22 cm	4 011905 195155
19516	L-XL	50–58 cm/28 cm	4 011905 195162



Schutzkragen

- schützt den kompletten Körper
- mit Halsbandlaschen
- mit Steckverschluss
- cm-Angaben entsprechen dem Halsumfang/der Kragenlänge
- Artikel 19480 auch für Katzen geeignet
- Kunststoff
- transparent

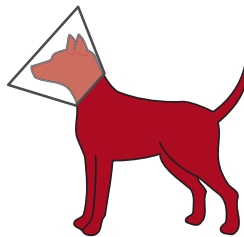

Art.-Nr.	Größe	Maße	GTIN
19480	XS	22–25 cm/7 cm	4 011905 194806
19481	XS-S	22–25 cm/10 cm	4 011905 194813
19482	S	28–33 cm/12 cm	4 011905 194820
19483	S-M	31–38 cm/15 cm	4 011905 194837
19484	M	38–44 cm/20 cm	4 011905 194844
19485	L	44–50 cm/25 cm	4 011905 194851
19486	L-XL	47–57 cm/30 cm	4 011905 194868



Giftköder-Schutznetz

- Hecheln, Schnüffeln und Trinken möglich
- seitliche Schlitz ermöglichen die Gabe von Leckerlis
- elastischer Einsatz für eine gute Passform
- stufenlos verstellbar
- Polyester
- Farbe: schwarz

Art.-Nr.	Größe	Korbumfang innen	für z. B.	VE	GTIN
17591	XS	15 cm	Yorkshire Terrier	2	4 011905 175911
17592	S	18 cm	Jack Russell Terrier	2	4 011905 175928
17593	S-M	22 cm	Mittelpudel	2	4 011905 175935
17594	M-L	27 cm	Dalmatiner	2	4 011905 175942
17595	L	32 cm	Labrador Retriever	2	4 011905 175959
17596	XL	37 cm	Berner Sennenhund	2	4 011905 175966



OP-Body für Hunde

- schützt bei Wunden und Verletzungen
- verhindert das Wundlecken
- individuell anpassbar durch Klettfixierung und Tunnelzug
- Baumwolle mit Elasthan
- Farbe: grau
- tierschutzkonform nach § 18 (AT)



Art.-Nr.	Größe	Rückenlänge	GTIN
19531	XS	25 cm	
19532	XS-S	30 cm	
19533	S	35 cm	
19534	S-M	40 cm	
19535	M	45 cm	
19536	M-L	50 cm	
19537	L	55 cm	
19538	L-XL	62 cm	
19539	XL	70 cm	

**OP-Body für Katzen**

- schützt bei Wunden und Verletzungen
- verhindert das Wundlecken
- ermöglicht den Toilettengang
- individuell anpassbar durch Klettfixierung und Tunnelzug
- Baumwolle mit Elasthan
- Farbe: grau
- tierschutzkonform nach § 18 (AT)



Art.-Nr.	Größe	Rückenlänge	GTIN
19528	S-M	32-36 cm	
19529	M-L	36-42 cm	



Hebehilfe

- zur Entlastung und Stabilisierung
- Hilfe beim Treppensteigen oder um in das Auto zu gelangen
- Polyester
- Farbe: schwarz



Art.-Nr.	Größe	Bauchumfang	bis zu	GTIN
19401	M	60–65 cm	25 kg	
19402	L	65–80 cm	35 kg	
19403	L–XL	75–90 cm	45 kg	
19404	XL	85–95 cm	50 kg	

Gehilfe

- ermöglicht das Tragen der zu unterstützenden Körperpartie
- zur Unterstützung nach Operationen, bei Krankheit oder Lähmung
- Hilfe beim Spazierengehen und Treppensteigen oder um in das Auto zu gelangen
- für Vorder- und Hinterhand geeignet
- Neopren/Polyester
- Farbe: schwarz



Art.-Nr.	Größe	Umfang	bis zu	GTIN
19406	M	55–65 cm	25 kg	
19407	L	65–75 cm	35 kg	
19408	L–XL	75–85 cm	50 kg	

Schutzsocke, Silikon

- hält Wunden und Verbände trocken und sauber
- flexibles Material erhält die Bewegungsfreiheit
- für Vorder- und Hinterläufe geeignet
- einfaches Anpassen durch Zuschneiden der Länge und separate Klettänder
- Farbe: grau



Art.-Nr.	Größe	Maße	für z. B.	GTIN
19431	S	6 cm/30 cm	Jack Russell Terrier	
19432	M	8 cm/35 cm	Cocker Spaniel	
19433	L	10 cm/40 cm	Golden Retriever	
19434	XL	12 cm/45 cm	Deutscher Schäferhund	



Hinweise:

Die Vorder- und Hinterpfote des Tieres sollte immer individuell vermessen werden. Zudem ist bei der Vermessung der Pfote zu berücksichtigen, ob diese verbunden ist oder nicht. Ist die Pfote verbunden, sollte eine entsprechend größere Größe gewählt

werden. Die regelmäßige Kontrolle der Pfoten wird empfohlen. Besonders im Bereich von Daumen-/Wolfskrallen kann es leicht zu Scheuer- oder Druckstellen kommen. Diese Bereiche müssen eventuell zusätzlich gepolstert werden.



Pfotenschutz Walker Active Long

- rutschfester Halt durch robuste Profilsohle (PVC)
- fester Sitz durch langen Schaft, Gummizug und Klettverschlüsse
- atmungsaktives Material (Polyester)
- hoher Tragekomfort
- bietet Schutz auf steinigem und heißem Untergrund
- schützt im Winter vor Streusalz und Splitt
- unterstützt die Heilung von Verletzungen
- mit reflektierenden Elementen
- Farbe: schwarz



Art.-Nr.	Größe	für z. B.	Inhalt	GTIN
19410	XS-S	Zwergpinscher	2 St.	011905 194103
19411	S	Jack Russell Terrier	2 St.	047974 194119
19412	S-M	Sheltie	2 St.	047974 194126
19413	M	Cocker Spaniel	2 St.	011905 194134
19414	M-L	Australian Shepherd	2 St.	011905 194141
19415	L	Labrador Retriever	2 St.	011905 194158
19416	L-XL	Golden Retriever	2 St.	011905 194165
19417	XL	Rhodesian Ridgeback	2 St.	011905 194172





Pfotenschutz Walker Active

- rutschfester Halt durch robuste Profilsohle (PVC)
- atmungsaktives Mesh-Material
- hoher Tragekomfort
- besonders langlebig
- bietet Schutz auf steinigem und heißem Untergrund
- schützt im Winter vor Streusalz und Splitt
- mit reflektierenden Elementen
- mit Klettverschluss
- ab Größe XS-S mit 2 Klettverschlüssen
- Farbe: schwarz



Art.-Nr.	Größe	für z. B.	Inhalt	GTIN
19460	XS	Yorkshire Terrier	2 St.	4 011905 194608
19461	XS-S	Zwergpinscher	2 St.	4 011905 194615
19462	S-M	Sheltie	2 St.	4 011905 194622
19463	M	Cocker Spaniel	2 St.	4 011905 194639
19464	M-L	Australian Shepherd	2 St.	4 011905 194646
19465	L	Labrador Retriever	2 St.	4 011905 194653
19466	L-XL	Golden Retriever	2 St.	4 011905 194660
19467	XL	Rhodesian Ridgeback	2 St.	4 011905 194677



Pfotenschutz Walker Care Comfort

- mit Vinylrücken und -sohle
- mit Fleecefutter und Bündchen
- unterstützt die Heilung von Verletzungen
- mit Klettverschluss und reflektierendem Streifen
- Softshell
- Farbe: schwarz



Art.-Nr.	Größe	für z. B.	Inhalt	VE	GTIN
19470	XS	Yorkshire Terrier	2 St.	2	4 011905 194707
19471	S	Jack Russell Terrier	2 St.	2	4 011905 194714
19472	M	Cocker Spaniel	2 St.	2	4 011905 194721
19473	L	Labrador Retriever	2 St.	2	4 011905 194738
19474	XL	Rhodesian Ridgeback	2 St.	2	4 011905 194745
19475	XXL	Berner Sennenhund	2 St.	2	4 011905 194752



Pfotenschutz Walker Care

- mit Vinylrücken und -sohle
- unterstützt die Heilung von Verletzungen
- mit Klettverschluss, ab Größe M mit 2 Klettverschlüssen
- Polyester
- Farbe: schwarz



Art.-Nr.	Größe	für z. B.	Inhalt	VE	GTIN
1956	S	Jack Russell Terrier	2 St.	2	4 011905 019567
1957	M	Cocker Spaniel	2 St.	2	4 011905 019574
1958	L	Labrador Retriever	2 St.	2	4 011905 019581
1959	XL	Rhodesian Ridgeback	2 St.	2	4 011905 019598
1955	XXL	Berner Sennenhund	2 St.	2	4 011905 019550
1949	XXXL	Leonberger	2 St.	2	4 011905 019499



Hundesocken

Rundum mit Anti-Rutsch-Gummierung

- rundum mit robuster Anti-Rutsch-Gummierung, für sicheren Halt auch beim Verrutschen der Socken
- besonders für ältere Hunde geeignet
- Baumwolle mit Elasthan/Latex
- Farbe: schwarz



Art.-Nr.	Größe	für z. B.	Inhalt	VE	GTIN
19521	XS-S	Zwergpinscher	2 St.	3	4 011905 195216
19522	S-M	Sheltie	2 St.	3	4 011905 195223
19523	M-L	Australian Shepherd	2 St.	3	4 011905 195230
19524	L	Labrador Retriever	2 St.	3	4 011905 195247
19525	L-XL	Golden Retriever	2 St.	3	4 011905 195254
19526	XL	Rhodesian Ridgeback	2 St.	3	4 011905 195261



Hundesocken

- Anti-Rutsch-Sohle
- besonders für ältere Hunde geeignet
- Baumwolle mit Elasthan
- Farbe: dunkelgrau



Art.-Nr.	Größe	für z. B.	Inhalt	VE	GTIN
19500	XXS-XS	Chihuahua	2 St.	3	4 011905 195001
19501	XS-S	Zwergpinscher	2 St.	3	4 011905 195018
19502	S-M	Sheltie	2 St.	3	4 011905 195025
19503	M-L	Australian Shepherd	2 St.	3	4 011905 195032
19504	L	Labrador Retriever	2 St.	3	4 011905 195049
19505	L-XL	Golden Retriever	2 St.	3	4 011905 195056
19506	XL	Rhodesian Ridgeback	2 St.	3	4 011905 195063



Tick Boy® VET Zeckenstift mit LED-Licht

- hemmt die Übertragung gefährlicher Erreger
- bessere Auffindbarkeit von Zecken durch integrierte Lampe, gerade bei dunklem Fell
- Kunststoff



Art.-Nr.	Maße	Farbe	VE	GTIN
24281	14 cm	diverse	4	



Tick Boy® VET Zeckenstift

- hemmt die Übertragung gefährlicher Erreger
- auch für kleine Zecken geeignet
- mit Schieber zum Schutz der Spitze
- Kunststoff



Art.-Nr.	Maße	Farbe	VE	GTIN
24280	13 cm	diverse	4	



Zeckenschlinge

- hemmt die Übertragung gefährlicher Erreger
- kein Erbrechen der Zecke durch das Würgen mit der Schlinge
- Kunststoff

Art.-Nr.	Maße	Farbe	VE	GTIN
2427	11 cm	diverse	4	



Zeckenzange

- hemmt die Übertragung gefährlicher Erreger
- mit Feder
- Metall mit Kunststoffummantelung

Art.-Nr.	Maße	Farbe	VE	GTIN
2386	8 cm	diverse	4	



Tick Away Zeckenzieher

- hemmt die Übertragung gefährlicher Erreger
- Kunststoff/Metall

Art.-Nr.	Maße	Farbe	VE	GTIN
2297	6,5 cm	diverse	4	



Safecard Zecken-Entferner

- hemmt die Übertragung gefährlicher Erreger
- kleine Zusatzklemme eignet sich zum Entfernen von Stacheln und Splintern
- Kunststoff

Art.-Nr.	Maße	VE	GTIN
2299	8 x 5 cm	4	



Zeckenzange

- hemmt die Übertragung gefährlicher Erreger
- Kunststoff
- Art. 23820: Abgabe nur in ganzer VE

Art.-Nr.	Ausführung	Maße	Farbe	VE	GTIN
2381	auf Karte	9 cm	diverse	4	
23820	lose	9 cm	diverse	50	



Biozid-Produkte

Die mit BIOZID gekennzeichneten Artikel unterliegen der EU Verordnung 528/2012 sowie der deutschen ChemBiozidDV. Sie sind in Deutschland registriert und verkehrsfähig. Der Vertrieb in anderen Ländern bedarf der vorherigen Prüfung durch den jeweiligen Importeur.



Biozid-Produktart 18 (Insektizide):

Gemäß ChemBiozidDV dürfen diese Artikel ab dem 01.01.2025 „nur in einer Form angeboten und abgegeben werden, in der der Käufer keinen freien Zugriff auf das Biozid-Produkt hat.“ (§ 10 Verbot der Selbstbedienung). Des Weiteren darf die Abgabe nur durch eine sachkundige Person nach einem umfangreichen Abgabegespräch erfolgen (§ 11).



Biozid-Produktart 19 (Repellentien):

Diese Artikel sind von den §§ 10 und 11 der ChemBiozidDV nicht betroffen und dürfen auch nach dem 01.01.2025 ohne Einschränkungen frei zugänglich ohne Abgabegespräch vertrieben werden.

Zeckenzieher

- hemmt die Übertragung gefährlicher Erreger
- je einen Haken für kleine und mittelgroße Zecken
- Kunststoff



Art.-Nr.	Maße	Inhalt	Farbe	VE	GTIN	NEW
24282	6–4,5 cm	2 St.	weiß	4	4 011905 242828	

Floh- und Zeckenschutz Spot-On

- Wirkstoffe: Geraniol, Lavendel, Icaridin
- wirkt repellierend gegen Flöhe, Zecken, Fliegen und Stechmücken
- pro Anwendung 3–6 Wochen wirksam
- Abgabe nur in ganzer VE



Art.-Nr.	Inhalt	für	VE	GTIN
25375	3 x 5 ml	Hunde über 30 kg	6	4 011905 253756
25376	3 x 3 ml	Hunde 15–30 kg	6	4 011905 253763
25377	3 x 1,5 ml	Hunde bis 15 kg (ab 2 Monate)	6	4 011905 253770
25378	3 x 1 ml	Katzen über 8 Monate	6	4 011905 253787
25379	3 x 0,6 ml	junge Katzen ab 2–8 Monate	6	4 011905 253794



Floh- und Zeckenschutz-Puder

- für Hunde und Katzen ab 8 Wochen
- Wirkstoffe: Geraniol, Lavendel, Icaridin
- wirkt repellierend gegen Flöhe, Zecken, Fliegen und Stechmücken
- Abgabe nur in ganzer VE



Art.-Nr.	Inhalt/Gewicht	VE	GTIN
25391	150 g	6	4 011905 253916

Ungeziefer-Halsband

- auch für Jungtiere ab 12 Wochen geeignet
- Wirkstoffe: Margosa-Extrakt, Geraniol
- gegen Flöhe und Zecken
- bis zu 8 Wochen wirksam
- mit Sicherheitsverschluss
- Abgabe nur in ganzer VE



Art.-Nr.	Halsumfang	für	VE	GTIN
4006	bis zu 35 cm	Katzen	10	4 011905 040066
3906	bis zu 60 cm	Hunde	10	4 011905 039060

Floh- und Zeckenschutz-Shampoo

- für Hunde ab 12 Wochen
- Wirkstoffe: Geraniol, Lavendel, Icaridin
- wirkt repellierend gegen Flöhe, Zecken, Fliegen und Stechmücken
- reinigt und pflegt das Fell
- Abgabe nur in ganzer VE



Art.-Nr.	Inhalt	VE	GTIN
25393	250 ml	4	4 011905 253930

Floh- und Zeckenschutz-Spray

- für Hunde ab 8 Wochen
- Wirkstoffe: Geraniol, Lavendel, Icaridin
- wirkt repellierend gegen Flöhe, Zecken und Fliegen
- Abgabe nur in ganzer VE



Art.-Nr.	Inhalt	VE	GTIN
25394	250 ml	4	4 011905 253947

Fogger Ungeziefer-Sprühautomat

- für die Umgebung
- Wirkstoffe: S-Methopren, Permethrin, Tetramethrin, Piperonylbutoxid
- mit Sofort- und Langzeitwirkung
- ca. 6 Monate wirksam
- gegen Flöhe, Zecken, Schaben, Fliegen und ähnliches Ungeziefer
- unterbricht den Entwicklungszyklus der Flöhe durch Abtöten der Flohlarven
- Abgabe nur in ganzer VE



Art.-Nr.	Inhalt	bis zu	VE	GTIN
29261	100 ml	40 m ²	6	4 011905 292618
29262	150 ml	60 m ²	6	4 011905 029269



Langzeit-Ungezieferspray

- für die Umgebung
- Wirkstoffe: S-Methopren, Permethrin, Tetramethrin, Piperonylbutoxid
- mit Sofort- und Langzeitwirkung
- ca. 6 Monate wirksam
- gegen Flöhe, Zecken, Schaben, Fliegen und ähnliches Ungeziefer
- unterbricht den Entwicklungszyklus der Flöhe durch Abtöten der Flohlarven
- Abgabe nur in ganzer VE



Art.-Nr.	Inhalt	Ausführung	VE	GTIN
2924	400 ml	Aerosol-Spray	4	4 011905 029245
2953	500 ml	Pumpspray	4	4 011905 029535



Ungezieferspray

- Wirkstoffe: Tetramethrin, Piperonylbutoxid
- zur Bekämpfung von Ungeziefer direkt an der Brutstätte
- gegen Flöhe und Milben sowie Fliegen, Motten und anderes Ungeziefer
- sofort und bis zu 1 Woche wirksam
- Abgabe nur in ganzer VE



Art.-Nr.	Inhalt	VE	GTIN
2923	500 ml	4	4 011905 029238

Universal-Ungezieferspray

- für die Umgebung
- Wirkstoffe: Permethrin, Cypermethrin, Piperonylbutoxid, Tetramethrin
- mit Sofort- und Langzeitwirkung
- bis zu 6 Wochen wirksam
- gegen Flöhe, Läuse, Zecken, Fliegen und viele andere Arten von Ungeziefer in Haushalt und Tierhaltung
- Abgabe nur in ganzer VE



Art.-Nr.	Inhalt	VE	GTIN
2581	750 ml	4	4 011905 025810

Universal-Hygiespray 3 in 1

- für die Umgebung
- Wirkstoffe: Tetramethrin, Permethrin, Ethanol, Piperonylbutoxid
- sofort und bis zu 1 Woche wirksam
- Insektizid gegen Flöhe, Fliegen, Mücken, Milben sowie anderes Ungeziefer
- Desinfektionsmittel
- Desodorant
- Abgabe nur in ganzer VE



Art.-Nr.	Inhalt	VE	GTIN
2580	500 ml	4	4 011905 025803

Ardap Ungezieferspray

- Wirkstoffe: Permethrin, Chrysanthemum cinerariaefolium, Piperonylbutoxid, Geraniol
- mit Sofort- und Langzeitwirkung
- bis zu 6 Wochen wirksam
- gegen Fliegen, Käfer, Milben, Zecken, Flöhe und viele andere Arten von Ungeziefer in Haushalt und Tierhaltung
- Abgabe nur in ganzer VE



Art.-Nr.	Inhalt	VE	GTIN
5012	750 ml	4	4 019181 077455

4-Wege Freilauftür mit Tunnel

- transparente Klappe, geräuscharm
- mit umlaufender TPR-Dichtung
- mit Drehverschluss
- inklusive 2 Tunnelementen
- mit weiteren Tunnelementen beliebig erweiterbar
- Einbautiefe 20–52 mm
- Gesamtmaße 20 × 22 cm
- Ausschnitt 15,9 × 16,8 cm
- Klappengröße 14 × 15,5 cm
- Kunststoff

Art.-Nr.	Farbe	GTIN
44231	weiß	4 047974 442319
44232	grau	4 047974 442326



4-Wege Freilauftür

- transparente Klappe, geräuscharm
- mit umlaufender TPR-Dichtung
- mit Drehverschluss
- Einbautiefe mindestens 5 mm
- Gesamtmaße 20 × 22 cm
- Ausschnitt 15,9 × 16,8 cm
- Klappengröße 14 × 15,5 cm
- Kunststoff

Art.-Nr.	Farbe	GTIN
44211	weiß	4 047974 442111
44212	grau	4 047974 442128



2-Wege Freilauftür

- transparente Klappe, geräuscharm
- mit umlaufender TPR-Dichtung
- mit Drehverschluss
- Einbautiefe mindestens 10 mm
- Gesamtmaße 20 × 22 cm
- Ausschnitt 15,9 × 16,8 cm
- Klappengröße 14 × 15,5 cm
- Kunststoff

Art.-Nr.	Farbe	GTIN
44201	weiß	4 047974 442012
44202	grau	4 011905 442020



4-Wege Freilauftür, elektromagnetisch

elektromagnetische Erkennung

- sperrt fremde Haustiere aus
- mit Halsbandmagnet zur Zutrittsklärung
- transparente Klappe, geräuscharm
- mit spezieller Dichtung und Magnetverschluss
- inklusive Tunnelement
- Einbautiefe 10–35 mm
- mit weiteren Tunnelementen beliebig erweiterbar
- Gesamtmaße 21,1 × 24,4 cm
- Ausschnitt 16,5 × 21,6 cm
- Klappengröße 14,7 × 15,8 cm
- batteriebetrieben (9 Volt-Blockbatterie nicht enthalten)
- Kunststoff

Art.-Nr.	Farbe	GTIN
3869	weiß	



4-Wege Freilauftür für Glastüren

- für Einfachverglasung
- transparente Klappe, geräuscharm
- mit umlaufender TPR-Dichtung
- mit Drehverschluss
- Einbautiefe 5–18 mm
- Gesamtmaße 27 × 26 cm
- Ausschnitt ø 23,5 cm
- Klappengröße 14 × 15,5 cm
- Kunststoff



Ihr Kunde sollte sich vorab bei einem Glaser informieren, ob seine Glastür für den Einbau dieser Freilauftür geeignet ist.

Art.-Nr.	Farbe	GTIN
44221	weiß	



4-Wege Freilauftür XXL mit Tunnel

- transparente Klappe, geräuscharm
- mit umlaufender TPR-Dichtung
- mit Drehverschluss
- inklusive Tunnelement
- mit weiteren Tunnelementen beliebig erweiterbar
- Einbautiefe 5–25 mm
- Gesamtmaße 24 × 28 cm
- Ausschnitt 19,7 × 21,7 cm
- Klappengröße 18 × 20 cm
- Kunststoff

Art.-Nr.	Farbe	GTIN
44241	weiß	
44242	grau	



2-Wege Freilaftür

- für Hunde (Größe XS-S)
- mit flexibler, transparenter Klappe, geräuscharm
- Verriegelung durch herausnehmbare Metallrückwand
- inklusive Tunnelement
- Einbautiefe 19-32 mm
- mit weiteren Tunnelementen beliebig erweiterbar
- Gesamtmaße 25 x 29 cm
- Ausschnitt 21,8 x 22,7 cm
- Klappengröße 20 x 21 cm
- Kunststoff

Art.-Nr.	Farbe	GTIN
3877	weiß	4 011905 038773



2-Wege Freilaftür

- für Hunde (Größe S-M)
- mit flexibler, transparenter Klappe, geräuscharm
- Verriegelung durch herausnehmbare Metallrückwand
- inklusive Tunnelement
- Einbautiefe 19-32 mm
- mit weiteren Tunnelementen beliebig erweiterbar
- Gesamtmaße 30 x 36 cm
- Ausschnitt 24,8 x 30,8 cm
- Klappengröße 22,5 x 29,5 cm
- Kunststoff

Art.-Nr.	Farbe	GTIN
3878	weiß	4 011905 038780



2-Wege Freilaftür

- für Hunde (Größe M-XL)
- mit flexibler, transparenter Klappe, geräuscharm
- Verriegelung durch herausnehmbare Metallrückwand
- inklusive Tunnelement
- Einbautiefe 19-32 mm
- mit weiteren Tunnelementen beliebig erweiterbar
- Gesamtmaße 39 x 45 cm
- Ausschnitt 33 x 40 cm
- Klappengröße 30,8 x 38 cm
- Kunststoff

Art.-Nr.	Farbe	GTIN
3879	weiß	4 011905 038797



Tunnelelemente

- erweitert die Einbautiefe je Element
- Kunststoff

Art.-Nr.	Einbautiefe +	für Art.	Farbe	GTIN
44251	bis zu 27 mm	44231	weiß	4 011905 442518
44252	bis zu 27 mm	44232	grau	4 011905 442525
44271	bis zu 27 mm	44241	weiß	4 011905 442716
44272	bis zu 27 mm	44242	grau	4 011905 442723
3870	bis zu 25 mm	3869	weiß	4 011905 038704
3876	bis zu 30 mm	3877	weiß	4 011905 038766
3873	bis zu 37 mm	3878	weiß	4 011905 038735
3875	bis zu 38 mm	3879	weiß	4 011905 038759



Ersatzklappe

- Kunststoff

Art.-Nr.	für Art.	Farbe	GTIN
44261	4420/4421/4422/4423	weiß	4 011905 442617
44281	4424	weiß	4 011905 442815
3860-10	3869	braun	4 047974 981009
3860-20	3869	weiß	4 053032 002739



Halsbandmagnet

- für Artikel 3869

Art.-Nr.	GTIN
3871	4 011905 038711



SureFlap RFID Halsbandanhänger-Set

- für SureFlap Freilauftüren
- jeder Anhänger hat eine weltweit einmalige Kennnummer

Art.-Nr.	Maße	Inhalt	GTIN
38561	ø 2,5 cm	2 St.	5 060180 390341



SureFlap 4-Wege Freilauftür

mit Mikrochip-Erkennung,
Ein- und Ausgangszeiten programmierbar

- sperrt fremde Haustiere aus
- alle Tiere können raus, aber nur Katzen und Hunde mit passendem Mikrochip wieder hinein
- mit Mikrochip-Erkennung oder RFID Halsbandanhänger (1 Anhänger im Lieferumfang enthalten)
- besserer Schutz vor unerwünschten Eindringlingen durch doppelte Verriegelung
- durch zusätzlichen Montageadapter auch für Glastüren geeignet (separat erhältlich)
- für bis zu 32 Tiere programmierbar
- transparente Klappe, geräuscharm
- Einbautiefe 3–60 mm
- mit weiteren Tunnelementen beliebig erweiterbar
- Gesamtmaße 26,2 x 28,1 cm
- Ausschnitt 20,7 x 23,4 cm
- Klappengröße 17,8 x 17 cm
- batteriebetrieben (4 C-Baby-Batterien nicht enthalten)
- mit Anzeige bei sinkender Batterieleistung
- 3 Jahre Garantie
- Kunststoff

Art.-Nr.	Farbe	GTIN
38550	weiß	5 060180 390280



SureFlap 4-Wege Freilauftür

mit Mikrochip-Erkennung

- sperrt fremde Haustiere aus
- alle Tiere können raus, aber nur Katzen und Hunde mit passendem Mikrochip wieder hinein
- mit Mikrochip-Erkennung oder RFID Halsbandanhänger (separat erhältlich)
- durch zusätzlichen Montageadapter auch für Glastüren geeignet (separat erhältlich)
- für bis zu 32 Tiere programmierbar
- transparente Klappe, geräuscharm
- Einbautiefe 3–60 mm
- mit weiteren Tunnelementen beliebig erweiterbar
- Gesamtmaße 21 x 21 cm
- Ausschnitt 16,5 x 17,1 cm
- Klappengröße 14,2 x 12 cm
- batteriebetrieben (4 AA-Mignon-Batterien nicht enthalten)
- mit Anzeige bei sinkender Batterieleistung
- 3 Jahre Garantie
- Kunststoff

Art.-Nr.	Farbe	GTIN
38530	weiß	5 060180 390006



SureFlap Montageadapter

- ermöglicht den Einbau in Glastüren und Öffnungen
- Kunststoff

Art.-Nr.	Maße	für Art.	Farbe	GTIN
38531	ø 28,5 cm	38530	weiß	5 060180 390013
38551	ø 38 cm	38550	weiß	5 060180 390303



SureFlap Tunnelement

- erweitert die Einbautiefe je Element
- Kunststoff

Art.-Nr.	Einbautiefe +	für Art.	Farbe	GTIN
38532	bis zu 50 mm	38530	weiß	5 060180 390174
38552	bis zu 50 mm	38550	weiß	5 060180 390327



TRIXIE



Katze

Seite
3-1 bis
3-148

Den meisten Katzen bereitet es großen Spaß, von einem erhöhten Platz das Geschehen um sich herum zu beobachten. Eine Bereicherung ist es, wenn sie z. B. auf dem Balkon die Geräusche und Gerüche aus der Umgebung miterleben können. Damit sie den Ausgang auf den Balkon nicht zum Ausflug in die große weite Welt nutzen,

sollte der Balkon mit einem Katzenschutznetz gesichert werden. Die Befestigung der Schutznetze ist auf verschiedene Arten möglich, z. B. durch Schrauben oder mithilfe unterschiedlicher Systeme wie Spannstangen, Mauer- oder Geländer-Klemmen.

Schutznetz, drahtverstärkt

Erhöhte Bissfestigkeit durch eingewebten Draht

- strapazierfähig und UV-beständig
- Maschenweite 3 x 3 cm
- auch für kleine Katzen
- inkl. Haken, Dübeln und Befestigungsleine

Art.-Nr.	Maße	Material	Farbe	GTIN
44291	2 x 1,5 m	Nylon/Draht	olivgrün	4 011905 442914
44292	3 x 2 m	Nylon/Draht	olivgrün	4 011905 442921
44293	4 x 3 m	Nylon/Draht	olivgrün	4 011905 442938
44294	6 x 3 m	Nylon/Draht	olivgrün	4 011905 442945
44295	8 x 3 m	Nylon/Draht	olivgrün	4 011905 442952



Schutznetz, drahtverstärkt, Rollenware

Erhöhte Bissfestigkeit durch eingewebten Draht

- strapazierfähig und UV-beständig
- Maschenweite 3 x 3 cm
- auch für kleine Katzen
- Rolle: 75 x 2 m
- Abgabe nur in ganzer VE

Art.-Nr.	Maße	Material	Farbe	VE	GTIN
44296	1 m ²	Nylon/Draht	olivgrün	150	4 011905 442969



Schutznetz

- strapazierfähig und UV-beständig
- Maschenweite 3 x 3 cm
- auch für kleine Katzen
- inkl. Haken, Dübeln und Befestigungsleine

Art.-Nr.	Maße	Material	Farbe	GTIN
44301	2 x 1,5 m	Polyethylen	schwarz	4 011905 443010
44311	3 x 2 m	Polyethylen	schwarz	4 011905 443119
44321	4 x 3 m	Polyethylen	schwarz	4 011905 443218
44331	6 x 3 m	Polyethylen	schwarz	4 011905 443317
44341	8 x 3 m	Polyethylen	schwarz	4 011905 443416
44303	2 x 1,5 m	Nylon (Monofil-Garn)	transparent	4 011905 443034
44313	3 x 2 m	Nylon (Monofil-Garn)	transparent	4 011905 443133
44323	4 x 3 m	Nylon (Monofil-Garn)	transparent	4 011905 443232
44333	6 x 3 m	Nylon (Monofil-Garn)	transparent	4 011905 443331
44343	8 x 3 m	Nylon (Monofil-Garn)	transparent	4 011905 443430



Schutznetz, Rollenware

- strapazierfähig und UV-beständig
- Maschenweite 3 × 3 cm
- auch für kleine Katzen
- Rolle: 75 × 2 m
- Abgabe nur in ganzer VE

Art.-Nr.	Maße	Material	Farbe	VE	GTIN
44361	1 m ²	Polyethylen	schwarz	150	 4 011905 443614

**Befestigungsleine**

- Abgabe nur in ganzer VE

Art.-Nr.	Maße	Material	Farbe	VE	GTIN
44381	1 m	Polyethylen	schwarz	100	 4 011905 443812

**Spannstange**

- für Katzenschutznetze
- Befestigungsstange für die Verbindung von Wand zu Wand oder Fußboden zur Decke
- verstellbar 1,28–3,20 m
- 2 Spannteile, verstellbar
- Aluminium
- kein Bohren und Schrauben erforderlich

Art.-Nr.	GTIN
4414	 4 011905 044149

**Mauer-Klemme****mit Teleskopstange**

- für Katzenschutznetze
- gewinkelte Teleskopstange verhindert das Hinüberklettern der Katze
- Teleskopstange, Aluminium, verstellbar 1–2 m
- Mauer-Klemme, verzinkt, verstellbar bis 19,5 cm

Art.-Nr.	GTIN
4412	 4 011905 044125

**Geländer-Klemme****mit Teleskopstange**

- für Katzenschutznetze
- gewinkelte Teleskopstange verhindert das Hinüberklettern der Katze
- Teleskopstange, Aluminium, verstellbar 1–2 m
- Geländer-Klemme, verzinkt, verstellbar bis 3,5 cm

Art.-Nr.	GTIN
4413	 4 011905 044132

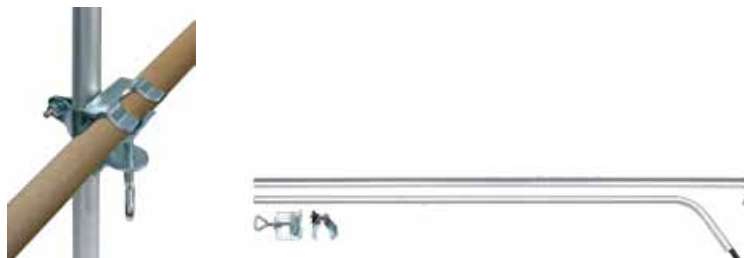

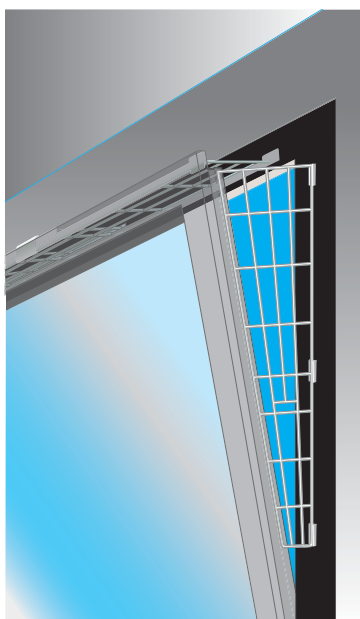

Schutzgitter für Fenster

- Seitenelement
- Kunststoff, bruchsicher
- zum Anschrauben oder Ankleben
- leicht und stabil

Art.-Nr.	Maße	VE	GTIN
44183	62 x 16/7 cm	2	4 011905 441832

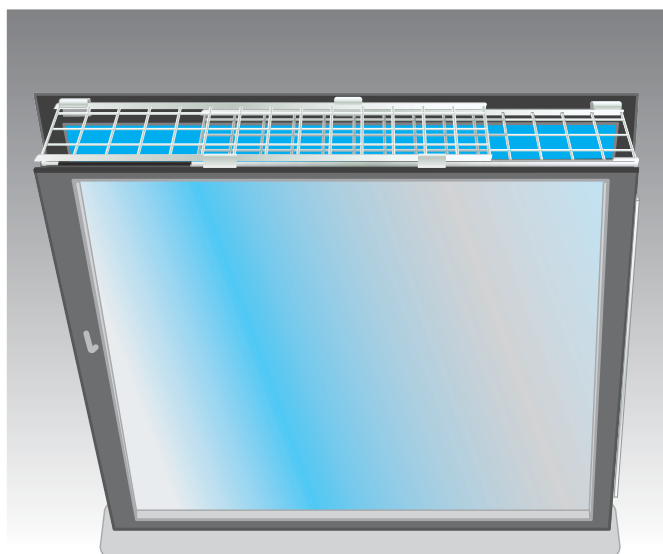

Schutzgitter für Fenster, ausziehbar

- für oben/unten
- Kunststoff, bruchsicher
- zum Anschrauben oder Ankleben
- leicht und stabil

Art.-Nr.	Maße	VE	GTIN
44182	75-125 x 16 cm	2	4 011905 441825



Schutzgitter für Fenster

- Seitenelement
- Metall, pulverbeschichtet
- zum Anschrauben oder Ankleben

Art.-Nr.	Maße	VE	GTIN
4416	62 x 16/8 cm	2	4 011905 044163

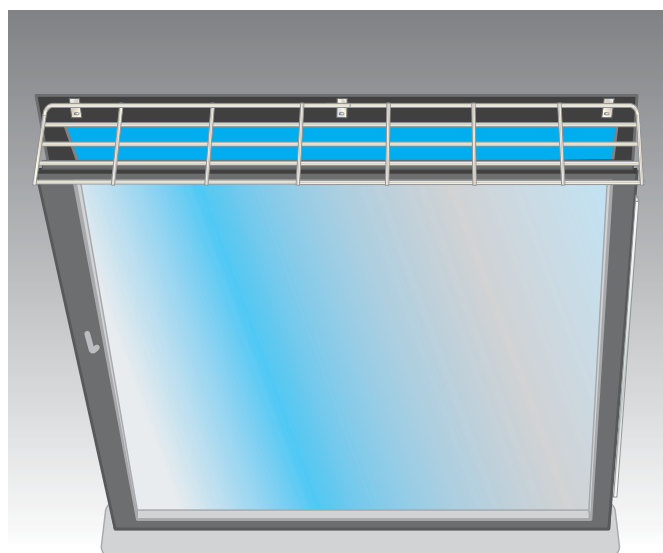

Schutzgitter für Fenster

- für oben/unten
- Metall, pulverbeschichtet
- zum Anschrauben oder Ankleben

Art.-Nr.	Maße	VE	GTIN
4417	65 x 16 cm	2	4 011905 044170



Junior Geschirr mit Leine

- stufenlos verstellbares Gurtband
- mit Schnappverschlüssen
- diverse Farben

Art.-Nr.	Maße	Leine	VE	GTIN
4181	21-33 cm/8 mm	1,20 m	4	



Junior Geschirr mit Leine

- stufenlos verstellbares Gurtband
- mit Schnappverschlüssen
- diverse Farben

Art.-Nr.	Maße	Leine	VE	GTIN
4144	21-33 cm/8 mm	1,20 m	4	



Junior Geschirr mit Leine

- stufenlos verstellbares Gurtband
- mit Schnappverschlüssen
- diverse Farben

Art.-Nr.	Maße	Leine	VE	GTIN
4182	19-31 cm/8 mm	1,20 m	4	



Auto-Geschirr

- Gurtband
- Nacken- und Bauchgurt stufenlos verstellbar
- mit stufenlos verstellbarem Ansnallgurt (nicht für alle Fahrzeugtypen geeignet, alternative Varianten separat erhältlich)

Art.-Nr.	Maße	Farbe	VE	GTIN
1294	20-50 cm/15 mm	rot	2	



Mesh Y-Geschirr mit Leine

ruckgedämpfte, vollelastische Leine

- atmungsaktives Mesh-Material
- weiche Polsterung
- stufenlos verstellbar im Nacken- und Brustbereich
- mit Schnappverschlüssen
- diverse Farben

Art.-Nr.	Maße	Leine	VE	GTIN
41890	39-60 cm/10 mm	1,00 m	2	

Softgeschirr mit Leine

mit vollelastischer Leine

- atmungsaktives Mesh-Material
- weiche Polsterung
- reflektierende Elemente
- stufenlos verstellbar im Brust- und Bauchbereich durch Klettverschluss
- zusätzliche Sicherung durch Schnappverschluss



Art.-Nr.	Bauchumfang	Leine	Farbe	VE	GTIN
41896	24-42 cm	1,20 m	schwarz	2	
41897	24-42 cm	1,20 m	grau	2	
41898	24-42 cm	1,20 m	taupe	2	
41899	24-42 cm	1,20 m	rost	2	



One Touch Geschirr mit Leine

- stufenlos verstellbares Gurtband
- mit Schnappverschluss
- mit Metall-/Kunststoffverschluss
- diverse Farben

Art.-Nr.	Maße	Leine	VE	GTIN
41891	26–37 cm/ 10 mm	1,20 m	4	



Geschirr mit Leine

- stufenlos verstellbares Gurtband
- mit Schnappverschlüssen
- Farbe: beige/grau

Art.-Nr.	Maße	Leine	GTIN
41872	27–45 cm/13 mm	1,20 m	



Geschirr mit Leine

- stufenlos verstellbares Gurtband
- mit Schnappverschlüssen
- Farbe: rosa/grau

Art.-Nr.	Maße	Leine	GTIN
41873	27–45 cm/13 mm	1,20 m	



Geschirr mit Leine

- stufenlos verstellbares Gurtband
- mit Schnappverschlüssen
- Farbe: ocker/beige

Art.-Nr.	Maße	Leine	GTIN
41877	27–45 cm/13 mm	1,20 m	



Geschirr mit Leine

- stufenlos verstellbares Gurtband
- mit Schnappverschlüssen
- Farbe: blau/grau

Art.-Nr.	Maße	Leine	GTIN
41903	27–45 cm/13 mm	1,20 m	



Geschirr mit Leine

- stufenlos verstellbares Gurtband
- mit Schnappverschlüssen
- diverse Farben

Art.-Nr.	Maße	Leine	VE	GTIN
41862	27–45 cm/ 10 mm	1,20 m	4	



Geschirr mit Leine

- stufenlos verstellbares Gurtband
- mit Schnappverschlüssen
- diverse Farben

Art.-Nr.	Maße	Leine	VE	GTIN
4142	27-45 cm/ 10 mm	1,20 m	4	



Geschirr mit Leine

- stufenlos verstellbares Gurtband
- mit Schnappverschlüssen
- diverse Farben

Art.-Nr.	Maße	Leine	VE	GTIN
4188	27-45 cm/ 10 mm	1,20 m	4	



Geschirr mit Leine

- stufenlos verstellbares Gurtband
- mit Schnappverschlüssen
- diverse Farben

Art.-Nr.	Maße	Leine	VE	GTIN
41878	27-45 cm/ 10 mm	1,20 m	4	



Geschirr mit Leine

- stufenlos verstellbares Gurtband
- mit Schnappverschlüssen
- diverse Farben

Art.-Nr.	Maße	Leine	VE	GTIN
4209	23-39 cm/ 10 mm	1,20 m	4	



Geschirr mit Leine, reflektierend

- stufenlos verstellbares Gurtband
- mit Schnappverschlüssen
- diverse Farben

Art.-Nr.	Maße	Leine	VE	GTIN
4184	22-42 cm/ 10 mm	1,20 m	4	



Geschirr mit Leine, reflektierend

- stufenlos verstellbares Gurtband
- mit Schnappverschlüssen
- diverse Farben

Art.-Nr.	Maße	Leine	VE	GTIN
4183	27-45 cm/ 10 mm	1,30 m	4	



Geschirr mit Leine

- stufenlos verstellbares Gurtband
- mit Schnappverschlüssen
- diverse Farben

Art.-Nr.	Maße	Leine	VE	GTIN
4185	22-42 cm/ 10 mm	1,25 m	4	



Geschirr XXL mit Leine

- stufenlos verstellbares Gurtband
- mit Schnappverschlüssen
- diverse Farben

Art.-Nr.	Maße	Leine	VE	GTIN
41893	34-57 cm/ 13 mm	1,20 m	4	



Geschirr XXL mit Leine

- stufenlos verstellbares Gurtband
- mit Schnappverschlüssen
- diverse Farben

Art.-Nr.	Maße	Leine	VE	GTIN
41960	34-57 cm/ 13 mm	1,20 m	4	



Geschirr XXL mit Leine

- stufenlos verstellbares Gurtband
- mit Schnappverschlüssen
- diverse Farben

Art.-Nr.	Maße	Leine	VE	GTIN
41961	34-57 cm/ 13 mm	1,20 m	4	

Softgeschirr XXL mit Leine

mit vollelastischer Leine

- atmungsaktives Mesh-Material
- weiche Polsterung
- reflektierende Elemente
- stufenlos verstellbar im Brust- und Bauchbereich durch Klettverschluss
- zusätzliche Sicherung durch Schnappverschluss
- Farbe: schwarz

Art.-Nr.	Bauchumfang	Leine	VE	GTIN
41895	36-54 cm	1,20 m	2	



Beim Tragen eines Halsbandes besteht für Katzen die Gefahr, z. B. im Geäst oder an Gegenständen hängen zu bleiben. Um dadurch nicht in eine Notlage zu geraten, sind unsere Katzenhalsbänder mit einen Snap & Easy-Sicherheitsverschluss ausgestattet, der sich bei starkem Zug öffnet.



Junior Halsband, reflektierend

- stufenlos verstellbares Gurtband
- mit Gummizug
- diverse Farben

Art.-Nr.	VE	GTIN
41685	4	4 011905 416854



Junior Halsband, reflektierend

- stufenlos verstellbares Gurtband
- diverse Farben

Art.-Nr.	VE	GTIN
41686	4	4 011905 416861



Junior Halsband

- stufenlos verstellbares Gurtband
- mit Gummizug
- diverse Farben

Art.-Nr.	VE	GTIN
4178	4	4 011905 041780



Junior Halsband

- stufenlos verstellbares Gurtband
- mit Gummizug
- diverse Farben

Art.-Nr.	VE	GTIN
4179	4	4 011905 041797





Halsband mit Adresslasche

- stufenlos verstellbares Gurtband
- Farbe: rot

Art.-Nr.	VE	GTIN
41778	4	 4 011905 417783



Halsband mit Adresslasche

- stufenlos verstellbares Gurtband
- Farbe: olivgrün/beige

Art.-Nr.	VE	GTIN
41779	4	 4 011905 417790



Halsband mit Adresslasche, reflektierend

- stufenlos verstellbares Gurtband
- diverse Farben

Art.-Nr.	VE	GTIN
41576	4	 4 011905 415765



Halsband mit Adresslasche

- stufenlos verstellbares Gurtband
- diverse Farben

Art.-Nr.	VE	GTIN
4180	4	 4 011905 041803



Halsband

- elastisches und stufenlos verstellbares Gurtband
- diverse Farben

Art.-Nr.	VE	GTIN
41551	4	 4 011905 415512



Halsband

- elastisches und stufenlos verstellbares Gurtband
- diverse Farben

Art.-Nr.	VE	GTIN
41552	4	 4 011905 415529





Halsband

- stufenlos verstellbares Gurtband
- Samt (Polyester) mit Strassbesatz
- diverse Farben

Art.-Nr.	VE	GTIN
4148	4	4 011905 041483



Halsband, reflektierend

mit 2 Verschlüssen

- stufenlos verstellbares Gurtband
- 2 Verschlüsse für ein zuverlässiges Öffnen beim Hängenbleiben
- diverse Farben

Art.-Nr.	VE	GTIN
41673	4	4 011905 416731



Halsband

- stufenlos verstellbares Gurtband
- diverse Farben

Art.-Nr.	VE	GTIN
4202	4	4 011905 042022



Halsband

- stufenlos verstellbares Gurtband
- diverse Farben

Art.-Nr.	VE	GTIN
4207	4	4 047974 042076



Halsband

- stufenlos verstellbares Gurtband
- diverse Farben

Art.-Nr.	VE	GTIN
41905	4	4 011905 419053



Halsband, reflektierend

- stufenlos verstellbares Gurtband
- diverse Farben

Art.-Nr.	VE	GTIN
4172	4	4 011905 041728





Halsband, reflektierend

- stufenlos verstellbares Gurtband
- diverse Farben

Art.-Nr.	VE	GTIN
4173	4	4 011905 041735



Halsband, reflektierend

- stufenlos verstellbares Gurtband
- diverse Farben

Art.-Nr.	VE	GTIN
4145	4	4 011905 041452



Halsband

- stufenlos verstellbares Gurtband
- diverse Farben

Art.-Nr.	VE	GTIN
4154	4	4 011905 041544



Halsband

- stufenlos verstellbares Gurtband
- diverse Farben

Art.-Nr.	VE	GTIN
41550	4	4 011905 415505



Adressanhänger

- Metall, verchromt

Art.-Nr.	VE	GTIN
4151	6	4 011905 041513



Schelle

- Metall
- diverse Farben

Art.-Nr.	VE	GTIN
4160	6	4 011905 041605

Felltypen		Basisnutzen	
2	Langhaar/Seidenhaar/ Langhaar-Katzen	●	Massage & Glanz
4	Kurzhaar/Stockhaar/ Glatthaar Kurzhaar-Katzen	●	Deckhaar & Unterwolle
		●	Kämmen & Stylen
		●	Entfilzen & Ausdünnen
		●	Diagnose Ungeziefer



Fellpflege-Handschuh

- auch für sensible Tiere geeignet
- regt die Durchblutung an
- entfernt lose Haare
- mit Klettverschluss
- atmungsaktives Mesh-Material/TPR

Art.-Nr.	Felltyp	Maße	VE	GTIN
23132	2/4	16 x 24 cm	3	



Bürste

- sanfte Pflege durch Naturborsten
- Holz

Art.-Nr.	Felltyp	Maße	VE	GTIN
23129	2/4	5 x 18 cm	3	



Softbürste

- weiche Kunststoffborsten mit Noppen
- Kunststoffgriff mit Gummieinlage

Art.-Nr.	Felltyp	Maße	VE	GTIN
23125	4	7 x 16 cm	3	



Softbürste

- weiche Metallborsten
- Kunststoffgriff mit Gummieinlage

Art.-Nr.	Felltyp	Maße	VE	GTIN
23126	2/4	7 x 16 cm	3	



Softbürste

- zum Entwirren des Fells
- weiche Kunststoffborsten
- Kunststoff

Art.-Nr.	Felltyp	Maße	VE	GTIN
23133	2/4	19 cm	2	



Floh- & Staubkamm

- zur Diagnose von Flöhen und Läusen
- Kunststoffgriff mit Gummieinlage/Metall



Art.-Nr.	Felltyp	Maße	VE	GTIN
23120	2/4	15 cm	3	



Fell-Entwirrer Kombi-Kamm

- zum Entwirren und Glätten des Fells
- speziell zum Entfernen kleiner, oberflächlicher Verfilzungen aus langem und dichtem Fell
- Deckhaar und Unterwolle
- Kunststoffgriff mit Gummieinlage/Metall



Art.-Nr.	Felltyp	Maße	VE	GTIN
23121	2	22 cm	3	



Carding-Striegel

- entfernt lose Unterwolle
- Striegelkopf wechselbar
- Klinge aus rostfreiem Stahl
- Kunststoffgriff mit Gummieinlage



Art.-Nr.	Felltyp	Maße	VE	GTIN
23123	4	7 x 15 cm	2	

Eck-Massagebürste

- Alternative zur Fellbürste
- fördert die natürliche Fellpflege
- massiert und entfernt lose Haare
- flexible Borsten
- zur Befestigung an Ecken und geraden Oberflächen
- inkl. Katzenminze und Montagematerial
- Kunststoff



Art.-Nr.	Felltyp	Maße	VE	GTIN
23131	2/4	8 x 13 cm	3	

Massage- und Fellpflegebogen

Massage, Spielen & Fellpflege

- Alternative zur Fellbürste
- fördert die natürliche Fellpflege
- massiert und entfernt lose Haare
- stabile Bodenplatte
- langlebige Borsten
- Polypropylen/Polyester/Metall



Art.-Nr.	Felltyp	Maße	GTIN
23130	2/4	36 x 33 cm	



Eine schicke Alternative zur Katzentoilette mit Haube bieten diese Katzenhäuser. Mit den dekorativen Schränken lassen sich die Katzentoiletten einfach verbergen und schützen die Umgebung vor Verunreinigungen (passend für Katzentoiletten-Artikel 4018).

Katzenhaus mit 2 Etagen

- MDF, lackiert
- zum Verbergen einer Katzentoilette
- verhindert das Austreten von Katzenstreu
- mit Vorleger für Katzentoilette
- auch als Schlafhaus nutzbar
- freie Etage als Stauraum für Streu und Utensilien nutzbar
- Einstiegsloch oben erleichtert das Säubern der Katzentoilette in der oberen Etage
- das Eingangsloch kann wahlweise nach oben oder unten gesetzt werden
- der Eingang kann wahlweise rechts oder links eingebaut werden
- Tür mit Magnetverschluss
- passend für Katzentoiletten-Artikel 4018



Art.-Nr.	Maße	Farbe	GTIN
40239	53 x 90 x 58 cm	weiß	

Katzenhaus

- MDF, lackiert
- zum Verbergen einer Katzentoilette
- verhindert das Austreten von Katzenstreu
- mit Vorleger für Katzentoilette
- auch als Schlafhaus nutzbar
- der Eingang kann wahlweise rechts oder links eingebaut werden
- Tür mit Magnetverschluss
- passend für Katzentoiletten-Artikel 4018
- Ablagefläche belastbar bis zu 90 kg



Art.-Nr.	Maße	Farbe	GTIN
40233	75 x 51 x 53 cm	weiß	

Katzenhaus

- MDF, lackiert
- zum Verbergen einer Katzentoilette
- verhindert das Austreten von Katzenstreu
- auch als Schlafhaus nutzbar
- Belüftungslöcher in der Rückwand
- Tür mit Magnetverschluss
- passend für Katzentoiletten-Artikel 4018



Art.-Nr.	Maße	Farbe	GTIN
40290	49 x 51 x 51 cm	weiß	



Selbstreinigende Katzentoilette

Für anhaltende Sauberkeit

- Trommel dreht sich automatisch nach Benutzung
- Reinigungsprozess stoppt automatisch bei Annäherung der Katze
- Verunreinigungen fallen in den Auffangbehälter
- Auffangbehälter optional mit handelsüblichem Müllbeutel verwendbar
- mit Klumpstreu verwendbar (max. 4 Liter)
- einfache Bedienung und Reinigung der Trommel
- ideal für Mehrkatzenhaushalte
- für Katzen ab 1,5 kg/4 Monaten
- Kunststoff
- tierschutzkonform nach § 18 (AT)
- dieser Artikel wird aufgrund des EU-Netzsteckers nicht nach Großbritannien und Irland geliefert



Art.-Nr.	Maße	Farbe	GTIN
40040	53 x 55,5 x 52 cm	weiß	41 011905 400402



Junior Katzentoilette Nuno

- für kleine Katzen und Kätzchen
- mit Einstieg
- nachhaltig durch recycelten Kunststoff



Art.-Nr.	Maße	Farbe	VE	GTIN
40396	28 x 9 x 36 cm	diverse	3	4 011905 403960



Junior Katzentoilette Kitty

- für kleine Katzen und Kätzchen
- Kunststoff

Art.-Nr.	Maße	Farbe	VE	GTIN
4042	27 x 9 x 37 cm	diverse	3	4 011905 040424



Katzentoilette Primo XXL

- Easy Click-Verschlüsse
- Kunststoff
- tierschutzkonform nach § 18 (AT)

Art.-Nr.	Maße	Farbe	GTIN
40174	56 x 25 x 71 cm	grau/weiß	4 011905 401744
40175	56 x 25 x 71 cm	blau/weiß	4 011905 401751



Katzentoilette Berto

Hygienisches Trennsystem

- 2 Schalen und 1 Sieb für schnelles und einfaches Reinigen der Toilette
- Easy Click-Verschlüsse
- Kunststoff



Art.-Nr.	Maße	Farbe	GTIN
40154	39 x 22 x 59 cm	dunkelgrau/hellgrau	4 011905 401546



Katzentoilette Simao

- extra hoher Rand
- Easy Click-Verschlüsse
- Kunststoff
- tierschutzkonform nach § 18 (AT)

Art.-Nr.	Maße	Farbe	GTIN
40220	48 x 30 x 58 cm	grau	4 011905 402208
40221	48 x 30 x 58 cm	weiß	4 011905 402215



Katzen Toilette Cleany Cat

- hohe Umrandung
- Easy Click-Verschlüsse
- rutschfest durch GummifüÙe
- Kunststoff

Art.-Nr.	MaÙe	Farbe	GTIN
40371	45 x 29 x 54 cm	weiÙ	



Katzen Toilette Delio, mit Rand

Breiter Ausstieg verhindert das Hinaustragen von Streu

- hohe Umrandung
- mit Motivdruck
- Kunststoff

Art.-Nr.	MaÙe	Farbe	GTIN
40397	38 x 20 x 50 cm	grau/weiÙ	



Katzen Toilette Delio, mit Rand

Breiter Ausstieg verhindert das Hinaustragen von Streu

- hohe Umrandung
- mit Motivdruck
- Kunststoff

Art.-Nr.	MaÙe	Farbe	GTIN
40399	38 x 20 x 50 cm	flieder/weiÙ	



Katzen Toilette Berto Davio, mit Rand

- hohe Umrandung
- Kunststoff

Art.-Nr.	MaÙe	Farbe	GTIN
40560	56 x 26 x 39 cm	salbei/weiÙ	





Katzen Toilette Classic

- nachhaltig durch recycelten Kunststoff



Art.-Nr.	Maße	Farbe	GTIN
40180	37 x 15 x 48 cm	türkis/weiß	4 011905 401805
40184	37 x 15 x 48 cm	dunkelgrau/weiß	4 011905 401843
40185	37 x 15 x 48 cm	salbei/weiß	4 011905 401850
40186	37 x 15 x 48 cm	flieder/weiß	4 011905 401867
40187	37 x 15 x 48 cm	lila/weiß	4 011905 401874



Katzen Toilette Brisko

- nachhaltig durch recycelten Kunststoff



Art.-Nr.	Maße	Farbe	VE	GTIN
40394	38 x 11 x 50 cm	diverse	3	4 011905 403946



Katzen Toilette Mio

- für kleine Katzen und Kätzchen
- nachhaltig durch recycelten Kunststoff



Art.-Nr.	Maße	Farbe	VE	GTIN
4040	32 x 12 x 43 cm	diverse	3	4 053032 040403



Katzen Toilette Carlo

- nachhaltig durch recycelten Kunststoff



Art.-Nr.	Maße	Farbe	VE	GTIN
40211	31 x 14 x 43 cm	anthrazit/grau-grün	2	4 011905 402116
40212	38 x 17 x 58 cm	anthrazit/grau-grün	2	4 011905 402123



Katzen Toilette Carlo

- Kunststoff

Art.-Nr.	Maße	Farbe	VE	GTIN
40111	31 x 14 x 43 cm	dunkelgrau/hellgrau	2	4 011905 401119
40121	39 x 17 x 58 cm	dunkelgrau/hellgrau	2	4 011905 401218





Katzenoilette Primo XXL Top

- mit Aktivkohlefilter
- Easy Click-Verschlüsse
- Ersatzfilter Artikel 40350
- Kunststoff
- tierschutzkonform nach § 18 (AT)

Art.-Nr.	Maße	Farbe	GTIN
40176	56 x 47 x 71 cm	grau/weiß	4 011905 401768
40177	56 x 47 x 71 cm	blau/weiß	4 011905 401775



Aktivkohle-Ersatzfilter

- für Artikel 40162, 40176, 40177 und 40341
- ohne Abbildung

Art.-Nr.	VE	GTIN
40350	4	4 047974 403501

Ecktoilette Maro

- mit Schaufel
- mit Aktivkohlefilter
- Easy Click-Verschlüsse
- Ersatzfilter Artikel 40354
- nachhaltig durch recycelten Kunststoff



Art.-Nr.	Maße	Farbe	GTIN
40356	60 x 43 x 52 cm	hellgrau/granit	4 047974 403563



Aktivkohle-Ersatzfilter

- für Artikel 40356
- ohne Abbildung

Art.-Nr.	VE	GTIN
40354	4	4 047974 403549

Katzentoilette Berto Davio Top

- mit Aktivkohlefilter
- Easy Click-Verschlüsse
- Kunststoff

Art.-Nr.	Maße	Farbe	GTIN
40570	56 x 39 x 39 cm	salbei/weiß	



Katzentoilette Vico

- Easy Click-Verschlüsse
- nachhaltig durch recycelten Kunststoff







Art.-Nr.	Maße	Farbe	GTIN
40210	40 x 40 x 56 cm	anthrazit/grau-grün	



Katzentoilette Vico

- Easy Click-Verschlüsse
- Kunststoff

Art.-Nr.	Maße	Farbe	GTIN
40271	40 x 40 x 56 cm	dunkelgrau/hellgrau	
40275	40 x 40 x 56 cm	türkis/weiß	
40278	40 x 40 x 56 cm	altrosa/weiß	
402710	40 x 40 x 56 cm	salbei/weiß	
402711	40 x 40 x 56 cm	blush/weiß	





Katzenoilette Vico Open Top

Aufklappbare Front erleichtert die Reinigung

- mit Schaufel
- mit Aktivkohlefilter
- Easy Click-Verschlüsse
- Ersatzfilter Artikel 40350
- Kunststoff



Art.-Nr.	Maße	Farbe	GTIN NEW
40341	40 x 40 x 56 cm	blau/weiß	4 011905 403410
40343	40 x 40 x 56 cm	hellgrau/weiß	4 011905 403434

Katzenoilette Berto Top

Hygienisches Trennsystem

- mit Aktivkohlefilter
- 2 Unterschalen und 1 Siebeinsatz für schnelles und einfaches Reinigen der Toilette
- Easy Click-Verschlüsse
- Ersatzfilter Artikel 40350
- Kunststoff

Art.-Nr.	Maße	Farbe	GTIN
40162	39 x 42 x 59 cm	dunkelgrau/hellgrau	4 011905 401621



Simple'n'Clean Silikatstreu

- Granulat
- absorbiert den Urin
- neutralisiert unangenehme Gerüche
- geringes Eigengewicht
- sparsam im Verbrauch
- staubarm/auch für Allergiker geeignet
- Abgabe nur in ganzer VE



Art.-Nr.	Inhalt	VE	GTIN
4026	5 l	10	4 011905 040264
4020	8 l	4	4 047974 040201

Simple'n'Clean Beutel für Katzenoiletten

• je 10 St.



Art.-Nr.	Größe	für	VE	GTIN
4043	M	Toiletten bis 37 x 48 cm	6	4 011905 040431
4044	L	Toiletten bis 46 x 59 cm	6	4 011905 040448
4051	XL	Toiletten bis 56 x 71 cm	6	4 047974 040515



Katzenkotbeutel

- mit Maisstärke
- zur täglichen Reinigung der Katzentoailette
- kompostierbar
- passend für Streuschaufel Artikel 40477



Art.-Nr.	Inhalt	VE	GTIN
40478	3 Rollen à 10 Btl., ca. 3 l	4	4 011905 404783



Simple'n'Clean Geruchs-Stopp

- geruchsneutral
- beseitigt unangenehme Gerüche
- Abgabe nur in ganzer VE

Art.-Nr.	Inhalt	VE	GTIN
4237	175 ml	6	4 011905 042374
42407	750 ml	4	4 011905 424071



Simple'n'Clean Katzenstreudeo

- beseitigt unangenehme Gerüche
- Abgabe nur in ganzer VE

Art.-Nr.	Inhalt/Gewicht	Sorte	VE	GTIN
42404	750 g	Aktivkohle	6	4 011905 424040
42405	750 g	Frühlingsfrisch	6	4 011905 424057
42406	750 g	Babypuderduft	6	4 011905 424064



Sieb-Vorleger für Katzentoailetten

- formstabilen EVA
- zweilagig, mit Klettverschluss verbunden
- einfache Reinigung

Art.-Nr.	Maße	Farbe	GTIN
40363	35 x 45 cm	grau	4 011905 403632
40364	40 x 55 cm	grau	4 011905 403649
40365	40 x 70 cm	grau	4 011905 403656
40366	58 x 75 cm	grau	4 011905 403663

Vorleger für Katzen Toiletten

- PVC
- rutschfest

Art.-Nr.	Maße	Farbe	GTIN
40389	60 x 90 cm	anthrazit	4 011905 403892



Vorleger für Katzen Toiletten

- PVC
- rutschfest

Art.-Nr.	Maße	Farbe	VE	GTIN
40385	41 x 25 cm	anthrazit	2	4 011905 403854
40386	59 x 35 cm	anthrazit	2	4 011905 403861



Vorleger für Katzen Toiletten

- PVC
- rutschfest



Art.-Nr.	Maße	Farbe	VE	GTIN
40381	37 x 45 cm	anthrazit	2	4 011905 403816
40382	40 x 60 cm	anthrazit	2	4 011905 403823
40367	37 x 45 cm	salbei	1	4 011905 403670
40368	37 x 45 cm	blush	1	4 011905 403687
40369	37 x 45 cm	blau	1	4 011905 403694



Streuschaufel mit Halter

- Kunststoff
- für alle gängigen Streuarten
- Halter einfach zu reinigen durch abnehmbaren Boden
- passende Ersatzstreuschaufel: Artikel 40471-40473

Art.-Nr.	Größe	VE	GTIN
40475	L	2	4 011905 404752



Halter für Streuschaufeln

- Kunststoff/TPR
- passend für TRIXIE Streuschaufeln
- rutschfest durch Gummiring



Art.-Nr.	Maße	GTIN
40476	21 x 15 x 11 cm	

Edelstahl-Streuschaufel

- für alle gängigen Streuarten



Art.-Nr.	Größe	VE	GTIN
40539	M	3	

Streuschaufel mit Kotbeuteln

- Kunststoff
- für alle gängigen Streuarten
- mit 20 Kunststoffbeuteln zur einfachen Entsorgung des Katzenkots
- passende Ersatzbeutel: Artikel 40478 sowie alle TRIXIE Hundekotbeutel-Rollen



Art.-Nr.	Größe	Farbe	VE	GTIN
40477	M	diverse	4	

Streu- und Futterschaufel

- nachhaltig durch recycelten Kunststoff



Art.-Nr.	Größe	Farbe	VE	GTIN
4045	S	dunkelgrau/salbei/blau	6	
4046	L	dunkelgrau/salbei/blau	6	

Streuschaufel für Klump- und Silikatstreu

- nachhaltig durch recycelten Kunststoff



Art.-Nr.	Größe	Farbe	VE	GTIN
4048	S	diverse	6	

Streuschaufel für Klump- und Silikatstreu

- nachhaltig durch recycelten Kunststoff



Art.-Nr.	Größe	Farbe	VE	GTIN
4049	M	diverse	6	



40471: Silikat

Streuschaufel für Klump- und Silikatstreu

• nachhaltig durch recycelten Kunststoff



Art.-Nr.	Größe	Farbe	VE	GTIN
40472	L	diverse	6	4 011905 404721
40471	L	diverse	6	4 011905 404714



Streuschaufel für Klump- und Silikatstreu

• Kunststoff

Art.-Nr.	Größe	Farbe	VE	GTIN
40531	XL	diverse	6	4 011905 405315

Streuschaufel für Ultrastreu

• nachhaltig durch recycelten Kunststoff



Art.-Nr.	Größe	Farbe	VE	GTIN
4050	M	diverse	6	4 011905 040509



Streuschaufel für Ultrastreu

• Kunststoff

Art.-Nr.	Größe	Farbe	VE	GTIN
40532	XL	diverse	6	4 011905 405322

Streuschaufel für Ultrastreu

• nachhaltig durch recycelten Kunststoff



Art.-Nr.	Größe	Farbe	VE	GTIN
40534	M	diverse	6	4 011905 405346

Streuschaufel für Ultrastreu

• nachhaltig durch recycelten Kunststoff



Art.-Nr.	Größe	Farbe	VE	GTIN
40473	L	diverse	6	4 011905 404738

Slow Feeding

Slow Feeding verlangsamt die Futterraufnahme, gestaltet sie abwechslungsreicher und verhindert das Schlingen. Das Tier ist hierbei naturnah länger beschäftigt und kaut besser. Dadurch wirkt Slow Feeding gleichzeitig auch vielen gesundheitlichen Problemen wie Übersäuerung, Blähungen und Krämpfen etc. entgegen und kann die Gefahr der Magendrehung verringern.

Außerdem kann sich Slow Feeding positiv auf das Körpergewicht des Tieres auswirken. Die Verwendung von unterschiedlichen Slow Feeding Artikeln bietet Abwechslung und verhindert auch langfristig ein zu schnelles Fressen durch Gewöhnung.

Alle Slow Feeding Artikel sowie alle Näpfe aus unserem Sortiment sind spülmaschinengeeignet (vor dem Spülgang bitte abnehmbare Gummielemente entfernen).



Slow Feeding Tunnel

- entwickelt von der Katzenexpertin Helena Dbalý
- verhindert das Schlingen
- für Trockenfutter geeignet
- für Katzen ab 3 Monaten
- rutschfest durch Gummiring
- Kunststoff/TPR
- tierschutzkonform nach § 18 (AT)

Art.-Nr.	Maße	Farbe	GTIN
46002	ø 28 x 14 cm	blau/grau	 011905 460024



Slow Feeding Dome

- verhindert das Schlingen
- für Trockenfutter geeignet
- für Katzen ab 3 Monaten
- rutschfest durch Gummiring
- Kunststoff/TPR
- tierschutzkonform nach § 18 (AT)

Art.-Nr.	Maße	Farbe	VE	GTIN
46001	19 x 13 x 14 cm	blau/grau	2	 011905 460017



Slow Feeding Keramiknapf

- flache Ausführung
- verhindert das Schlingen
- für alle Futtersorten geeignet
- tierschutzkonform nach § 18 (AT)

Art.-Nr.	Maße	Farbe	VE	GTIN
24800	0,25 l/ø 18 cm	diverse	4	 047974 248003



Slow Feeding Kunststoffnapf

- flache Ausführung
- verhindert das Schlingen
- für alle Futtersorten geeignet
- rutschfest durch Gummiring
- tierschutzkonform nach § 18 (AT)

Art.-Nr.	Maße	Farbe	VE	GTIN
25191	0,35l/15 x 15 cm	grau	4	 047974 251911



Slow Feeding Kunststoffnapf

- flache Ausführung
- verhindert das Schlingen
- für alle Futtersorten geeignet
- rutschfest durch Gummiring
- tierschutzkonform nach § 18 (AT)

Art.-Nr.	Maße	Farbe	VE	GTIN
25192	0,25l/21 x 14 cm	grau	4	 047974 251928

TRIXIE Näpfe sind spülmaschinengeeignet. Die Gummielemente müssen vor dem Spülgang entfernt werden.



Napf-Set, Melamin/Edelstahl

- flache Ausführung
- 2 Edelstahlnapfe mit Halter
- Napfhalter aus Melamin
- rutschfest durch GummifüÙe

Art.-Nr.	MaÙe	Farbe	VE	GTIN
25187	2 x 0,2 l/Ø 13 cm/ 27 x 3 x 14 cm	weiß	4	4 011905 251875



Napf-Set mit Klapperschutz

- 2 Edelstahlnapfe mit Halter
- Metallhalter, verchromt
- geräuscharm durch Silikonringe
- rutschfest durch SilikonfüÙe

Art.-Nr.	MaÙe	VE	GTIN
25230	2 x 0,25 l/Ø 11 cm/23 x 6 x 14 cm	2	4 011905 252308



Napf-Set

- 2 Edelstahlnapfe mit Halter
- Metallhalter, pulverbeschichtet, schwarz
- rutschfest durch GummifüÙe
- passender Ersatznapf: Artikel 24840

Art.-Nr.	MaÙe	VE	GTIN
24830	2 x 0,2 l/Ø 11 cm/24 x 6 x 14 cm	4	4 011905 248301



BE NORDIC Edelstahlnapf

- lackiert
- rutschfest durch Gummiring

Art.-Nr.	MaÙe	Farbe	VE	GTIN
24303	0,2 l/Ø 15 cm	schwarz/bronze	4	4 011905 243030



Edelstahlnapf

- flache Ausführung
- mit Kunststoffmantel
- rutschfest durch Gummiring

Art.-Nr.	MaÙe	Farbe	VE	GTIN
25275	0,25 l/Ø 13 cm	diverse	4	4 011905 252759



Edelstahlnapf

- mit Kunststoffmantel
- rutschfest durch Gummiring

Art.-Nr.	MaÙe	Farbe	VE	GTIN
25270	0,25 l/Ø 12 cm	diverse	4	4 011905 252704

TRIXIE Näpfe sind spülmaschinengeeignet. Die Gummielemente müssen vor dem Spülgang entfernt werden.



Edelstahlnapf

- flache Ausführung
- mit Kunststoffmantel
- rutschfest durch Gummiboden

Art.-Nr.	Maße	Farbe	VE	GTIN
25300	0,2 l/ø 12 cm	blau-grau	4	



Napf, Emaille/Edelstahl

- flache Ausführung
- rutschfest durch Silikonpunkte

Art.-Nr.	Maße	Farbe	VE	GTIN
25214	0,2 l/ø 12 cm	grün	4	



Edelstahlnapf

- schwere Ausführung
- rutschfest durch Gummiring
- Artikel 24870 mit Prägung

Art.-Nr.	Maße	VE	GTIN
2469	0,2 l/ø 15 cm	4	
24870	0,2 l/ø 15 cm	4	



Edelstahlnapf

- flache Ausführung

Art.-Nr.	Maße	VE	GTIN
2468	0,2 l/ø 13 cm	4	



Napf-Set CityStyle, Keramik/MDF

- 2 Keramiknäpfe mit Halter
- schwerer Napfhalter aus MDF
- geräuscharm
- rutschfest durch Silikonpunkte

Art.-Nr.	Maße	Farbe	GTIN
24823	2 x 0,2 l/10 x 10 cm/ 24 x 4 x 12 cm	grau/braun	



Napf-Set, Keramik/Holz

- 2 Keramiknäpfe mit Halter
- schwerer Napfhalter aus lackiertem Hartholz (Kautschukbaum)
- geräuscharm und sicherer Halt durch Silikonknoppen zwischen Napf und Halter
- rutschfest durch Gummifüße

Art.-Nr.	Maße	Farbe	GTIN
24820	2 x 0,2 l/10 x 10 cm/ 28 x 5 x 15 cm	schwarz/hellbraun	

TRIXIE Näpfe sind spülmaschinengeeignet. Die Gummielemente müssen vor dem Spülgang entfernt werden.

Napf-Set, Keramik/Bambus

- 2 Keramiknäpfe mit Halter
- Napfhalter aus Bambus
- geräuscharm
- rutschfest durch Silikonpunkte

Art.-Nr.	Maße	Farbe	GTIN
24539	2 x 0,25 l/ø 12 cm/ 30 x 5 x 14 cm	weiß/hellbraun	 4 011905 245393



Napf-Set

- 2 Keramiknäpfe mit Halter
- Metallhalter, pulverbeschichtet, schwarz
- rutschfest durch Gummifüße

Art.-Nr.	Maße	Farbe	GTIN
24791	2 x 0,3 l/ø 12 cm/ 26 x 7 x 13 cm	hellgrau/altrosa/ hellblau	 4 047974 247914



Napf-Set

- 2 Keramiknäpfe mit Halter
- Metallhalter, pulverbeschichtet, schwarz
- rutschfest durch Gummifüße

Art.-Nr.	Maße	Farbe	GTIN
24790	2 x 0,3 l/ø 12 cm/ 26 x 7 x 14 cm	weiß/blau-grau	 4 047974 247907



Keramiknapf XXL

- erhöhte, ergonomische Form
- tierschutzkonform nach § 18 (AT)

Art.-Nr.	Maße	Farbe	VE	GTIN
24805	0,35 l/ø 17 cm	grau	2	 4 011905 248059



Keramiknapf

- erhöhte Form

Art.-Nr.	Maße	Farbe	VE	GTIN	NEW
24471	0,2 l/ø 13 cm	weiß	4	 4 047974 244715	

TRIXIE Näpfe sind spülmaschinengeeignet. Die Gummielemente müssen vor dem Spülgang entfernt werden.



Keramiknapf

- erhöhte, ergonomische Form

Art.-Nr.	Maße	Farbe	VE	GTIN NEW
24808	0,15 l/ø 13 cm	helltaupe	4	4 011905 248080



Keramiknapf

- erhöhte, ergonomische Form

Art.-Nr.	Maße	Farbe	VE	GTIN NEW
24470	0,15 l/ø 13 cm	salbei/weiß	4	4 047974 244708



Keramiknapf

- erhöhte, ergonomische Form
- tierschutzkonform nach § 18 (AT)

Art.-Nr.	Maße	Farbe	VE	GTIN
24797	0,15 l/ø 13 cm	beere	4	4 047974 247976



Keramiknapf

- erhöhte, ergonomische Form
- tierschutzkonform nach § 18 (AT)

Art.-Nr.	Maße	Farbe	VE	GTIN
24798	0,15 l/ø 13 cm	weiß	4	4 047974 247983



Keramiknapf

- erhöhte, ergonomische Form

Art.-Nr.	Maße	Farbe	VE	GTIN
24807	0,15 l/ø 14 cm	diverse	4	4 011905 248073



Keramiknapf Viviana

- erhöhte, ergonomische Form
- flache Ausführung

Art.-Nr.	Maße	Farbe	VE	GTIN NEW
25103	0,15 l/ø 14 cm	salbei	4	4 047974 251034

TRIXIE Näpfe sind spülmaschinengeeignet. Die Gummielemente müssen vor dem Spülgang entfernt werden.



Junior Keramiknapf

- flache Ausführung

Art.-Nr.	Maße	Farbe	VE	GTIN
25128	0,2 l/ø 14 cm	diverse	4	



Keramiknapf XXL

- flache Ausführung
- tierschutzkonform nach § 18 (AT)

Art.-Nr.	Maße	Farbe	VE	GTIN
24806	0,35 l/ø 18 cm	diverse	2	



BE NORDIC Keramiknapf

- flache Ausführung
- rutschfest durch Gummiring

Art.-Nr.	Maße	Farbe	VE	GTIN
24522	0,3 l/ø 16 cm	schwarz	4	



BE NORDIC Keramiknapf

- flache Ausführung
- rutschfest durch Gummiring

Art.-Nr.	Maße	Farbe	VE	GTIN
24525	0,3 l/ø 16 cm	taupe	4	



Keramiknapf

- Napf mit Halter
- Napfhalter aus Bambus
- geräuscharm
- rutschfest durch Silikonpunkte

Art.-Nr.	Maße	Farbe	GTIN
24538	0,25 l/ø 12 cm/ 15 x 5 x 15 cm	weiß/hellbraun	



Keramiknapf

- flache und breite Ausführung
- unterstützt das natürliche Fressverhalten
- saubere Futterplatzumgebung
- tierschutzkonform nach § 18 (AT)

Art.-Nr.	Maße	Farbe	VE	GTIN
24802	0,6 l/ø 23 cm	grau	4	

TRIXIE Näpfe sind spülmaschinengeeignet. Die Gummielemente müssen vor dem Spülgang entfernt werden.



Keramiknapf

• flache Ausführung

Art.-Nr.	Maße	Farbe	VE	GTIN
25121	0,25 l/ø 15 cm	braun	4	4 047974 251218



Keramiknapf

• flache Ausführung

Art.-Nr.	Maße	Farbe	VE	GTIN
25122	0,25 l/ø 15 cm	blau	4	4 047974 251225



Keramiknapf

• flache Ausführung

Art.-Nr.	Maße	Farbe	VE	GTIN
24779	0,3 l/ø 15 cm	diverse	4	4 011905 247793



Keramiknapf

• flache Ausführung

Art.-Nr.	Maße	Farbe	VE	GTIN
24784	0,3 l/ø 15 cm	grau/weiß	4	4 011905 247847



Keramiknapf

• flache Ausführung

Art.-Nr.	Maße	Farbe	VE	GTIN
24795	0,3 l/ø 15 cm	diverse	4	4 011905 247953



Keramiknapf

• flache Ausführung

Art.-Nr.	Maße	Farbe	VE	GTIN
24770	0,3 l/ø 15 cm	hellblau/weiß	4	4 011905 247700

TRIXIE Näpfe sind spülmaschinengeeignet. Die Gummielemente müssen vor dem Spülgang entfernt werden. Jeder TRIXIE-Keramiknapf ist ein Unikat. Abweichungen in Farbe und Maßen sind möglich.



Keramiknapf

• flache Ausführung

Art.-Nr.	Maße	Farbe	VE	GTIN
24651	0,2 l/ø 15 cm	weiß	4	4 057589 246516



Keramiknapf

• flache Ausführung

Art.-Nr.	Maße	Farbe	VE	GTIN
24473	0,2 l/ø 14 cm	diverse	4	4 047974 244739



Keramiknapf

• nicht spülmaschinengeeignet

Art.-Nr.	Maße	Farbe	VE	GTIN
24799	0,3 l/ø 11 cm	silber/weiß	4	4 011905 247991



Keramiknapf

Art.-Nr.	Maße	Farbe	VE	GTIN
25223	0,15 l/ø 12 cm	rosa	4	4 057589 252234

Keramiknapf

Art.-Nr.	Maße	Farbe	VE	GTIN
24474	0,3 l/ø 13 cm	diverse	4	4 047974 244746



TRIXIE Näpfe sind spülmaschinengeeignet. Die Gummielemente müssen vor dem Spülgang entfernt werden. Jeder TRIXIE-Keramiknapf ist ein Unikat. Abweichungen in Farbe und Maßen sind möglich.



Keramiknapf

• flache Ausführung

Art.-Nr.	Maße	Farbe	VE	GTIN
24495	0,2 l/15 x 10 cm	diverse	4	4 047974 244951



Keramiknapf

Art.-Nr.	Maße	Farbe	VE	GTIN
25120	0,3 l/ø 12 cm	weiß/schwarz	4	4 011905 251202



Keramiknapf

• flache Ausführung

Art.-Nr.	Maße	Farbe	VE	GTIN
24497	0,25 l/12 x 12 cm	diverse	4	4 047974 244975



Keramiknapf

• flache Ausführung

Art.-Nr.	Maße	Farbe	VE	GTIN
24494	0,25 l/12 x 12 cm	diverse	4	4 047974 244944



Keramiknapf Mimi

Art.-Nr.	Maße	Farbe	VE	GTIN
24650	0,3 l/ø 12 cm	diverse	4	4 011905 246505



Keramiknapf

Art.-Nr.	Maße	Farbe	VE	GTIN
24498	0,2 l/ø 13 cm	diverse	4	4 011905 244983

TRIXIE Näpfe sind spülmaschinengeeignet. Die Gummielemente müssen vor dem Spülgang entfernt werden. Jeder TRIXIE-Keramiknapf ist ein Unikat. Abweichungen in Farbe und Maßen sind möglich.



Keramiknapf

Art.-Nr.	Maße	Farbe	VE	GTIN
24793	0,3 l/ø 11 cm	diverse	4	



Keramiknapf

• flache Ausführung

Art.-Nr.	Maße	Farbe	VE	GTIN
24492	0,2 l/ø 13 cm	diverse	4	



Keramiknapf

• flache Ausführung

Art.-Nr.	Maße	Farbe	VE	GTIN
24652	0,25 l/ø 13 cm	grau	4	



Keramiknapf

• flache Ausführung

Art.-Nr.	Maße	Farbe	VE	GTIN
24499	0,25 l/ø 13 cm	weiß	4	



Keramiknapf

Art.-Nr.	Maße	Farbe	VE	GTIN
4007	0,2 l/ø 12 cm	weiß	4	



Keramiknapf

Art.-Nr.	Maße	Farbe	VE	GTIN
4009	0,3 l/ø 11 cm	weiß	4	

TRIXIE Näpfe sind spülmaschinengeeignet. Die Gummielemente müssen vor dem Spülgang entfernt werden. Jeder TRIXIE-Keramiknapf ist ein Unikat. Abweichungen in Farbe und Maßen sind möglich.



Doppelnapf

- Keramik

Art.-Nr.	Maße	Farbe	VE	GTIN
4014	2 x 0,15 l / ø 11 cm / 23 x 3 x 11 cm	weiß	4	



Keramiknapf

- diverse Motive
- Abgabe nur in ganzer VE

Art.-Nr.	Maße	Farbe	VE	GTIN
4008	0,2 l / ø 12 cm	sortiert	4	



Keramiknapf

Art.-Nr.	Maße	Farbe	VE	GTIN
2467	0,3 l / ø 13 cm	creme/blau	4	



Doppelnapf

- Kunststoff
- flache Ausführung
- rutschfest durch Gummifüße

Art.-Nr.	Maße	Farbe	VE	GTIN
24985	2 x 0,2 l / ø 11 cm / 26 x 4 x 14 cm	diverse	4	

Napf-Set

- Kunststoff
- mit Spritzschutz
- Näpfe entnehmbar
- rutschfest durch Gummifüße

Art.-Nr.	Maße	Farbe	VE	GTIN
24721	0,25 l / ø 9 cm & 0,3 l / ø 11 cm / 46 x 11 x 30 cm	grau/Näpfe: diverse	2	



TRIXIE Näpfe sind spülmaschinengeeignet. Die Gummielemente müssen vor dem Spülgang entfernt werden. Jeder TRIXIE-Keramiknapf ist ein Unikat. Abweichungen in Farbe und Maßen sind möglich.



Kunststoffnapf

- schwere Ausführung
- rutschfest durch Gummiboden

Art.-Nr.	Maße	Farbe	VE	GTIN
24420	0,3 l/ø 12 cm	diverse	4	



Kunststoffnapf

- rutschfest durch Gummiring
- transparent

Art.-Nr.	Maße	Farbe	VE	GTIN
24430	0,25 l/ø 12 cm	diverse	4	



Kunststoffnapf

- flache Ausführung
- rutschfest durch GummifüÙe

Art.-Nr.	Maße	Farbe	VE	GTIN
2474	0,2 l/ø 11 cm	diverse	4	



Kunststoffnapf

- nachhaltig durch recycelten Kunststoff



Art.-Nr.	Maße	Farbe	VE	GTIN
2470	0,2 l/ø 12 cm	diverse	4	



BE NORDIC Napfunterlage

- Silikon
- erhöhter Rand
- rutschfest



Art.-Nr.	Maße	Farbe	VE	GTIN
24575	48 x 30 cm	grau	2	
24576	60 x 40 cm	grau	1	



Napfunterlage

- Kunststoff
- rutschfest

Art.-Nr.	Maße	VE	GTIN
24540	40 x 30 cm	6	

TRIXIE Näpfe sind spülmaschinengeeignet. Die Gummielemente müssen vor dem Spülgang entfernt werden.



Napfunterlage

- Silikon
- erhöhter Rand
- rutschfest



Art.-Nr.	Maße	Farbe	VE	GTIN
24560	48 x 27 cm	transparent	2	



Napfunterlage

- Silikon
- erhöhter Rand
- rutschfest



Art.-Nr.	Maße	Farbe	VE	GTIN
24568	48 x 27 cm	blau	2	



Napfunterlage

- Kunststoff
- rutschfest

Art.-Nr.	Maße	VE	GTIN
24549	44 x 28 cm	6	



Napfunterlage

- Kunststoff
- rutschfest

Art.-Nr.	Maße	VE	GTIN
24788	44 x 28 cm	6	



Napfunterlage

- Kunststoff
- rutschfest

Art.-Nr.	Maße	VE	GTIN
24579	44 x 28 cm	6	



Napfunterlage

- Kunststoff
- rutschfest

Art.-Nr.	Maße	VE	GTIN
24544	44 x 28 cm	6	



Premio Bites

- mit Hühnerbrust und Katzenminze
- Fleischgehalt 75 %



Art.-Nr.	Inhalt/Gewicht	VE	GTIN
42742	50 g	6	4 011905 427423



Premio Bites

- mit Huhn
- Fleischgehalt 72 %



Art.-Nr.	Inhalt/Gewicht	VE	GTIN
42701	50 g	6	4 011905 427010



Premio Cubes

- mit Huhn
- Fleischgehalt 73 %



Art.-Nr.	Inhalt/Gewicht	VE	GTIN
42706	50 g	6	4 011905 427065



Premio Cubes

- mit Hühnerbrust und Käse
- Fleischgehalt 81 %



Art.-Nr.	Inhalt/Gewicht	VE	GTIN
42717	50 g	6	4 011905 427171

Premio Sticks Quintett

- Taurin unterstützt die Sehkraft und beugt Mangelerscheinungen vor
- 42723, 42724: Fleischgehalt 95 %
- 42725: Fischgehalt 12 %



Art.-Nr.	Sorte	Inhalt/Gewicht	VE	GTIN
42723	Lamm/Truthahn	5 x 5 g	24	4 011905 427232
42724	Geflügel/Leber	5 x 5 g	24	4 011905 427249
42725	Lachs/Forelle	5 x 5 g	24	4 011905 427256



Premio Barbecue Hearts

- mit Hühnerbrust
- Fleischgehalt 70 %



Art.-Nr.	Inhalt/Gewicht	VE	GTIN
42703	50 g	6	4 011905 427034

Premio Rolls

- mit Taurin
- mit Huhn und Thunfisch
- kleine und weiche Leckerlis
- Fleischgehalt 72 %, Fischgehalt 20 %



Art.-Nr.	Inhalt/Gewicht	VE	GTIN
42763	50 g	6	4 011905 427638

Premio Rolls

- mit Taurin
- mit Hühnerbrust und Käse
- kleine und weiche Leckerlis
- Fleischgehalt 79 %



Art.-Nr.	Inhalt/Gewicht	VE	GTIN
42764	50 g	6	4 011905 427645

Premio Filets Bites

- mit Entenbrust
- Fleischgehalt 79 %



Art.-Nr.	Inhalt/Gewicht	VE	GTIN
42716	50 g	6	4 011905 427164

Premio Hearts

- mit Entenbrust und Seelachs
- Fleischgehalt 65 %, Fischgehalt 18 %



Art.-Nr.	Inhalt/Gewicht	VE	GTIN
42705	50 g	6	4 011905 427058

Premio Carpaccio

- mit Ente und Fisch
- Fleischgehalt 65 %, Fischgehalt 20 %



Art.-Nr.	Inhalt/Gewicht	VE	GTIN
42707	20 g	6	4 011905 427072



Premio Rolls

- mit Huhn und Seelachs
- Fleischgehalt 65 %, Fischgehalt 18 %



Art.-Nr.	Inhalt/Gewicht	VE	GTIN
42702	50 g	6	4 011905 427027



Premio Strips

- mit Thunfisch und Weißfisch
- Fischgehalt 90 %



Art.-Nr.	Inhalt/Gewicht	VE	GTIN
42746	20 g	6	4 011905 427461



Premio Sandwiches

- mit Thunfisch und Huhn
- Fischgehalt 53 %, Fleischgehalt 30 %



Art.-Nr.	Inhalt/Gewicht	VE	GTIN
42731	50 g	6	4 011905 427317



Premio Rolls

- mit Thunfisch und Huhn
- Fischgehalt 53 %, Fleischgehalt 30 %



Art.-Nr.	Inhalt/Gewicht	VE	GTIN
42732	50 g	6	4 011905 427324



Premio Bites

- mit Thunfisch und Huhn
- Fischgehalt 55 %, Fleischgehalt 20 %



Art.-Nr.	Inhalt/Gewicht	VE	GTIN
42734	50 g	6	4 011905 427348



Premio Mini Nuggets

- mit Thunfisch, Huhn und Catnip
- Fischgehalt 58 %, Fleischgehalt 26 %
- kleine und weiche Leckerlis



Art.-Nr.	Inhalt/Gewicht	VE	GTIN
42741	50 g	6	4 011905 427416

Freeze Dried Lammleber & Lachs

- mit Lamm und Fisch
- 70 % Lammleber, 30 % Lachs, gefriergetrocknet
- durch die Gefriertrocknung bleiben der volle Geschmack und wertvolle Inhaltsstoffe erhalten



Art.-Nr.	Inhalt/Gewicht	VE	GTIN
42804	25 g	6	4 011905 428048

Freeze Dried Hühnerfleisch & Käse

- mit Huhn und Käse
- 85 % Hühnerbrust, 15 % Käse, gefriergetrocknet
- durch die Gefriertrocknung bleiben der volle Geschmack und wertvolle Inhaltsstoffe erhalten



Art.-Nr.	Inhalt/Gewicht	VE	GTIN
42805	25 g	6	4 011905 428055

Freeze Dried Hühnerherzen

- als Monoprotein-Snack besonders für Tiere mit Futtermittelallergien geeignet
- 100 % Hühnerherzen, gefriergetrocknet
- durch die Gefriertrocknung bleiben der volle Geschmack und wertvolle Inhaltsstoffe erhalten



Art.-Nr.	Inhalt/Gewicht	VE	GTIN
42756	25 g	6	4 011905 427560

Freeze Dried Shrimps

- als Monoprotein-Snack besonders für Tiere mit Futtermittelallergien geeignet
- 100 % Shrimps, gefriergetrocknet
- durch die Gefriertrocknung bleiben der volle Geschmack und wertvolle Inhaltsstoffe erhalten



Art.-Nr.	Inhalt/Gewicht	VE	GTIN
42755	25 g	6	4 011905 427553

Trockenfisch

- als Monoprotein-Snack besonders für Tiere mit Futtermittelallergien geeignet
- Anchovis



Art.-Nr.	Inhalt/Gewicht	VE	GTIN
2805	50 g	6	4 011905 028057

Hühnerbrust

- 100 % Hühnerbrust, dampfgegart
- einzeln verpackt



Art.-Nr.	Inhalt/Gewicht	VE	GTIN
42735	4 St./70 g	6	4 011905 427355



Junior Clouds

- mit Lachs und Huhn
- Fischgehalt 55 %, Fleischgehalt 20 %



Art.-Nr.	Inhalt/Gewicht	VE	GTIN
42754	40 g	6	4 011905 427546



Soft Snack Stars

- mit Lachs und Lamm



Art.-Nr.	Inhalt/Gewicht	VE	GTIN
42733	140 g	6	4 011905 427331



Dentinos

- reich an Vitaminen
- tragen durch die besondere Form und Konsistenz zur Zahnpflege bei
- Abgabe nur in ganzer VE



Art.-Nr.	Inhalt/Gewicht	VE	GTIN
4266	50 g	12	4 011905 042664



Mini Sticks

- mit Huhn und Reis
- Fleischgehalt 67 %



Art.-Nr.	Inhalt/Gewicht	VE	GTIN
42708	50 g	6	4 011905 427089



Meaty & Crunchy

- mit Huhn und Katzenminze
- Fleischgehalt 43 %



Art.-Nr.	Inhalt/Gewicht	VE	GTIN
42673	50 g	6	4 053032 665491



Meaty & Crunchy

- mit Huhn und Makrele
- Fleischgehalt 41 %, Fischgehalt 9 %



Art.-Nr.	Inhalt/Gewicht	VE	GTIN
42674	50 g	6	4 011905 426747

Crumbies

- mit Malz
- Malz fördert das natürliche Ausscheiden der Haare, die sich im Magen oder Darm befinden



Art.-Nr.	Inhalt/Gewicht	VE	GTIN
4262	50 g	6	4 011905 042626

Cookies

- mit Lachs und Katzenminze



Art.-Nr.	Inhalt/Gewicht	VE	GTIN
42743	50 g	6	4 011905 427430

Creamy Snacks Shrimp

- Flüssignack
- mit Fisch und Huhn
- Fischgehalt 23 %, Fleischgehalt 6 %, Shrimps 6 %
- ideal zum Verfeinern von Trockenfutter
- kann auch separat als Snack verfüttert werden
- Taurin unterstützt die Sehkraft und beugt Mangelerscheinungen vor
- enthält wertvolle Vitamine
- unterstützt die Flüssigkeitsaufnahme
- sehr hohe Akzeptanz
- großer Belohnungseffekt



Art.-Nr.	Inhalt/Gewicht	VE	GTIN
42682	5 x 14 g	6	4 011905 426822

Creamy Snacks White Fish

- Flüssignack
- mit Fisch und Huhn
- Fischgehalt 29 %, Fleischgehalt 6 %
- ideal zum Verfeinern von Trockenfutter
- kann auch separat als Snack verfüttert werden
- Taurin unterstützt die Sehkraft und beugt Mangelerscheinungen vor
- enthält wertvolle Vitamine
- unterstützt die Flüssigkeitsaufnahme
- sehr hohe Akzeptanz
- großer Belohnungseffekt



Art.-Nr.	Inhalt/Gewicht	VE	GTIN
42683	5 x 14 g	6	4 011905 426839

Creamy Snacks Chicken

- Flüssignack
- mit Huhn
- Fleischgehalt 36 %
- ideal zum Verfeinern von Trockenfutter
- kann auch separat als Snack verfüttert werden
- Taurin unterstützt die Sehkraft und beugt Mangelerscheinungen vor
- enthält wertvolle Vitamine
- unterstützt die Flüssigkeitsaufnahme
- sehr hohe Akzeptanz
- großer Belohnungseffekt



Art.-Nr.	Inhalt/Gewicht	VE	GTIN
42681	5 x 14 g	6	4 011905 426815

Kittis Salmon Soup

- Suppe
- mit Huhn und Lachs
- Fleischgehalt 13 %, Fischgehalt 6 %
- ideal zum Verfeinern von Trockenfutter
- kann auch separat als Snack verfüttert werden
- Taurin unterstützt die Sehkraft und beugt Mangelerscheinungen vor
- enthält wertvolle Vitamine
- reich an Proteinen
- unterstützt die Flüssigkeitsaufnahme
- sehr hohe Akzeptanz
- Abgabe nur in ganzer VE



Art.-Nr.	Inhalt/Gewicht	VE	GTIN
42692	4 x 80 g	4	4 011905 426921
42690	80 g	24	4 011905 426907

Kittis Shrimp Soup

- Suppe
- mit Huhn und Shrimps
- Fleischgehalt 13 %, Shrimps 6 %
- ideal zum Verfeinern von Trockenfutter
- kann auch separat als Snack verfüttert werden
- Taurin unterstützt die Sehkraft und beugt Mangelerscheinungen vor
- enthält wertvolle Vitamine
- reich an Proteinen
- unterstützt die Flüssigkeitsaufnahme
- sehr hohe Akzeptanz
- Abgabe nur in ganzer VE



Art.-Nr.	Inhalt/Gewicht	VE	GTIN
42693	4 x 80 g	4	4 011905 426938
42691	80 g	24	4 011905 426914



Creme

- großer Belohnungseffekt
- erleichtert das Verabreichen von Medikamenten
- Abgabe nur in ganzer VE



Art.-Nr.	Sorte	Inhalt/Gewicht	VE	GTIN
42728	Geflügel	75 g	12	4 011905 427287
42715	Lachs	75 g	12	4 011905 427157

Leberwurst

- Taurin unterstützt die Sehkraft und beugt Mangelerscheinungen vor
- großer Belohnungseffekt
- mit reduziertem Salz- und Gewürzgehalt
- erleichtert das Verabreichen von Medikamenten
- Abgabe nur in ganzer VE



Art.-Nr.	Inhalt/Gewicht	VE	GTIN
42714	75 g	12	4 011905 427140

Duo Smoothie Paste

- mit Obst: Apfel, Orange, Erdbeere und Himbeere
- zweifarbige Paste
- Energie-Booster
- großer Belohnungseffekt
- erleichtert das Verabreichen von Medikamenten
- fördert die Verdauung und vermeidet die Ballenbildung verschluckter Haare
- Abgabe nur in ganzer VE

**Crispy'n'Crunch Paste**

- mit knusprigen Fischstückchen
- großer Belohnungseffekt
- erleichtert das Verabreichen von Medikamenten
- fördert die Verdauung und vermeidet die Ballenbildung verschluckter Haare
- Abgabe nur in ganzer VE



Art.-Nr.	Inhalt/Gewicht	VE	GTIN
42182	100 g	6	4 011905 421827

Art.-Nr.	Inhalt/Gewicht	VE	GTIN
42181	100 g	6	4 011905 421810

Malt'n'Cheese Anti-Hairball

- mit Malz, Käse und Biotin
- fördert die Verdauung und vermeidet die Ballenbildung verschluckter Haare
- erleichtert das Verabreichen von Medikamenten
- Biotin trägt zum Aufbau eines schönen, glänzenden Fells bei
- Abgabe nur in ganzer VE



Art.-Nr.	Inhalt/Gewicht	VE	GTIN
42738	100 g	6	4 011905 427386

Malt'n'Grass Anti-Hairball

- mit Malz, Gras und Taurin
- fördert die Verdauung und vermeidet die Ballenbildung verschluckter Haare
- erleichtert das Verabreichen von Medikamenten
- Taurin unterstützt die Sehkraft und beugt Mangelerscheinungen vor
- Abgabe nur in ganzer VE



Art.-Nr.	Inhalt/Gewicht	VE	GTIN
42739	100 g	6	4 011905 427393

Katzenmalz

- fördert die Verdauung und vermeidet die Ballenbildung verschluckter Haare
- Abgabe nur in ganzer VE



Art.-Nr.	Inhalt/Gewicht	VE	GTIN
4220	100 g	6	4 011905 042206
4222	240 g	4	4 011905 042220



Keramischschale mit Katzengras

- Gersten-Saat zum Selbstziehen

Art.-Nr.	Maße	Inhalt/Gewicht	VE	GTIN
42341	ø 15 x 4 cm	50 g	6	4 011905 423418



Softgras

- ideal für Kätzchen
- Gras-Saat zum Selbstziehen
- besonders weich und reich an Vitaminen

Art.-Nr.	Inhalt/Gewicht	VE	GTIN
4232	Schale/ca. 100 g	12	4 011905 042329
4233	Beutel/ca. 100 g	12	4 011905 042336



Katzengras

- Gersten-Saat zum Selbstziehen

Art.-Nr.	Inhalt/Gewicht	VE	GTIN
4235	Schale/ca. 100 g	12	4 011905 042350
4236	Beutel/ca. 100 g	12	4 011905 042367



Milchersatz

- für Kätzchen
- Pulver



Art.-Nr.	Inhalt/Gewicht	VE	GTIN
42149	250 g	6	4 011905 421490

Multi-Vitamin

- für Kätzchen
- enthält wichtige Vitamine
- fördert die natürlichen Abwehrkräfte
- für mehr Vitalität und Lebenskraft
- beugt Mangelerscheinungen vor
- Paste
- Abgabe nur in ganzer VE



Art.-Nr.	Inhalt/Gewicht	VE	GTIN
4223	100 g	6	4 011905 042237

Katzenmalz Plus

- fördert die Verdauung und erleichtert die Ausscheidung verschluckter Haare
- Immunglobuline stärken das Immunsystem
- Paste
- Abgabe nur in ganzer VE



Art.-Nr.	Inhalt/Gewicht	VE	GTIN
4221	100 g	6	4 011905 042213

Multi-Vitamin

- enthält wichtige Vitamine
- fördert die natürlichen Abwehrkräfte
- für mehr Vitalität und Lebenskraft
- beugt Mangelerscheinungen vor
- Paste
- Abgabe nur in ganzer VE



Art.-Nr.	Inhalt/Gewicht	VE	GTIN
4219	100 g	6	4 011905 042190

Lachsöl

- als Monoprotein-Snack besonders für Tiere mit Futtermittelallergien geeignet
- für gesunde Haut und glänzendes Fell
- reich an essentiellen, einfach sowie mehrfach ungesättigten Fettsäuren (Omega-3 und -6)
- unterstützt den Stoffwechsel und das Wachstum sowie den Aufbau eines schönen Fells
- trägt zur Regeneration trockener Haut bei
- wertvolle Fettsäuren unterstützen die Gesundheit von Herz und Kreislauf
- Abgabe nur in ganzer VE



Art.-Nr.	Inhalt	VE	GTIN
2993	250 ml	4	4 011905 029931

Dorsch-Lebertran

- als Monoprotein-Snack besonders für Tiere mit Futtermittelallergien geeignet
- für gesunde Haut und glänzendes Fell
- mit Färberdistelöl
- reich an essentiellen, einfach sowie mehrfach ungesättigten Fettsäuren (Omega-3 und -6)
- unterstützt den Stoffwechsel und das Wachstum sowie den Aufbau eines schönen Fells
- trägt zur Regeneration trockener Haut bei
- wertvolle Fettsäuren unterstützen die Gesundheit von Herz und Kreislauf
- Abgabe nur in ganzer VE



Art.-Nr.	Inhalt	VE	GTIN
2997	250 ml	4	4 011905 029979

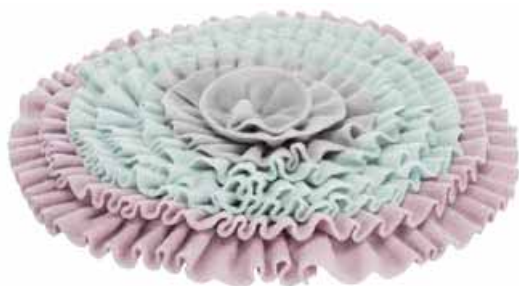

Junior Schnüffelteppich

- Schnüffelspaß für Welpen und Kitten
- kann auch für die tägliche Trockenfuttergabe genutzt werden
- verhindert das Schlingen
- herausnehmbare Kunststoffplatte verhindert Verknüllen
- Polyester
- inkl. Trainingsanleitung
- tierschutzkonform nach § 18 (AT)



Art.-Nr.	Maße	GTIN
32039	ø 38 cm	4 011905 320397



Schnüffelteppich

- mit 2 unterschiedlichen Fransenlängen
- kann auch für die tägliche Trockenfuttergabe genutzt werden
- verhindert das Schlingen
- herausnehmbare Kunststoffplatte verhindert Verknüllen
- Polyester
- inkl. Trainingsanleitung
- tierschutzkonform nach § 18 (AT)



Art.-Nr.	Maße	GTIN
32037	50 x 34 cm	4 011905 320373



Adventure Carpet

- nutzbar als Rückzugsort, Spielplatz mit Leckerlis oder Spielzeug
- Form individuell veränderbar durch Klettverschlüsse
- inkl. Anleitung
- rutschfester Gummiboden (TPR)
- Polyester
- tierschutzkonform nach § 18 (AT)

Art.-Nr.	Maße	GTIN
45890	99 x 99 cm	4 011905 430065



Pföteldecke

- Oberstoff mit Löchern ermöglicht das Herauspföteln von versteckten Leckerlis aus den Stofflagen
- mit Raschelfolie
- einfache Reinigung durch Reißverschluss
- Canvas (Baumwolle)
- inkl. Trainingsanleitung
- tierschutzkonform nach § 18 (AT)



Art.-Nr.	Maße	GTIN
46005	70 x 50 cm	4 011905 460055

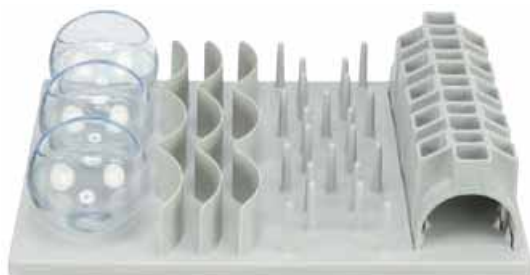

Fun Board XXL

Besonders für große Katzen geeignet

- abwechslungsreiches Brettspiel mit 5 unterschiedlichen Spielmodulen
- entwickelt von der Katzenexpertin Helena Dbaly
- kann auch für die tägliche Trockenfuttergabe genutzt werden
- auch mit Spielzeugen und größeren Leckerbissen befüllbar
- rutschfest durch GummifüÙe
- Kunststoff
- inkl. Trainingsanleitung
- tierschutzkonform nach § 18 (AT)



Art.-Nr.	MaÙe	GTIN
45891	30 x 40 cm	

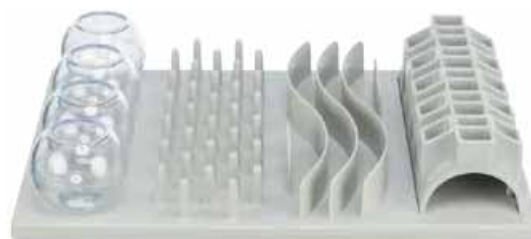

Fun Board

- abwechslungsreiches Brettspiel mit 5 unterschiedlichen Spielmodulen
- entwickelt von der Katzenexpertin Helena Dbaly
- kann auch für die tägliche Trockenfuttergabe genutzt werden
- für Katzen ab 3 Monaten
- rutschfest durch GummifüÙe
- Kunststoff
- inkl. Trainingsanleitung
- tierschutzkonform nach § 18 (AT)



Art.-Nr.	MaÙe	GTIN
4590	30 x 40 cm	



Rod Board

- Brettspiel mit Stäbchen und Vertiefungen
- rutschfest durch GummifüÙe
- Kunststoff
- inkl. Trainingsanleitung
- tierschutzkonform nach § 18 (AT)



Art.-Nr.	MaÙe	GTIN
45898	35 x 19,5 cm	



Turn Around

- 2 Spielmodule: Grundplatte mit Zapfen und 3 Drehelemente mit 2 verschiedenen Deckeln
- rutschfest durch GummifüÙe
- Drehelemente spülmaschinengeeignet
- Kunststoff
- inkl. Trainingsanleitung
- tierschutzkonform nach § 18 (AT)



Art.-Nr.	MaÙe	GTIN
4591	22 x 33 x 18 cm	



Soccer

- Spielkasten mit Snackball
- für Katzen ab 3 Monaten
- rutschfest durch GummifüÙe
- Kunststoff
- inkl. Trainingsanleitung
- tierschutzkonform nach § 18 (AT)



Art.-Nr.	MaÙe	GTIN
45880	33 x 23,5 cm	 4 011905 458809



Brain Mover

- 4 Spielmodule stellen unterschiedliche Aufgaben
- Spiel mit 2 Abdeckkugeln sowie diversen kleinen Vertiefungen und Schubfächern
- rutschfest durch GummifüÙe
- Kunststoff
- inkl. Trainingsanleitung
- tierschutzkonform nach § 18 (AT)



Art.-Nr.	MaÙe	GTIN
4596	25 x 20 cm	 4 011905 045962



Rod Box

- Spielkasten mit zwei Ebenen
- für Katzen ab 3 Monaten
- rutschfest durch GummifüÙe
- Kunststoff
- inkl. Trainingsanleitung
- tierschutzkonform nach § 18 (AT)



Art.-Nr.	MaÙe	GTIN
45896	20 x 12 x 16 cm	 4 011905 458960



Snack Roll

- Spielzeug mit Drehelement
- verstellbare Öffnung
- rutschfest durch Gummiring
- Rolle spülmaschinengeeignet
- Kunststoff
- inkl. Trainingsanleitung
- tierschutzkonform nach § 18 (AT)

Art.-Nr.	MaÙe	VE	GTIN
45899	19 x 12 x 11 cm	3	 4 011905 458991



Pentagon

- Spielbrett mit Vertiefungen und 5 Abdeckkugeln
- rutschfest durch Gummiring
- Kunststoff
- inkl. Trainingsanleitung
- tierschutzkonform nach § 18 (AT)



Art.-Nr.	Maße	GTIN
45895	ø 28 cm	 4 011905 458953



Flip Board

- Brettspiel mit 2 Kegeln sowie Vertiefungen mit Klapp- und Schiebedeckeln
- rutschfest durch Gummiring
- Kunststoff
- inkl. Trainingsanleitung
- tierschutzkonform nach § 18 (AT)



Art.-Nr.	Maße	GTIN
45892	ø 23 cm	 4 011905 458922



Solitär

- Spielbrett mit 7 Abdeckkugeln
- rutschfest durch Gummiring
- Kunststoff
- inkl. Trainingsanleitung
- tierschutzkonform nach § 18 (AT)



Art.-Nr.	Maße	GTIN
4594	ø 20 cm	 4 011905 045948



Target Stick

- mit Clicker-Taste
- mit nasenfreundlicher Kugel
- Gürtelclip mit herausziehbarer Nylonschnur
- durch Schnellverschluss vom Clip abnehmbar
- Metall/Kunststoff
- Trainingsanleitung auf www.trixie.de

Art.-Nr.	Maße	VE	GTIN
45991	14–65 cm	3	 4 011905 459912

Snackball

- herausnehmbares Labyrinth
- rollt leise
- verstellbare Öffnung
- aufschraubbar
- Kunststoff/TPR



Art.-Nr.	Maße	VE	GTIN
41366	ø 7,5 cm	3	4 011905 413662

Snack Roll

- 3 herausnehmbare Stäbe regulieren die Leckerliabgabe
- mit lauhrunder Gummiummantelung
- aufschraubbar
- Kunststoff/TPR



Art.-Nr.	Maße	VE	GTIN
4592	ø 6/ø 5 x 14 cm	3	4 011905 045924

Lick'n'Snack Matte

- für Katzen
- Schlecken beruhigt und sorgt für Ruhephasen
- geringe Aufnahmemenge von Snacks bei langer Beschäftigungsdauer
- mit z. B. Pasten, Nassfutter oder Molkereiprodukten zu bestreichen
- für den Frischekick mit Snacks befüllen und einfrieren
- Rand fängt Flüssigkeiten auf
- rutschfest
- Silikon



Art.-Nr.	Maße	Farbe	VE	GTIN
41369	28 cm	salbei	3	4 011905 413693

Backmatte

- für die Herstellung von Snacks
- Snackgröße 1,2 cm
- Temperaturbeständigkeit: -40 bis 230 °C
- maximale Antihafteffekt
- geschmacks- und geruchsneutral
- zusammenfaltbar
- auch als Schleckmatte geeignet
- Silikon

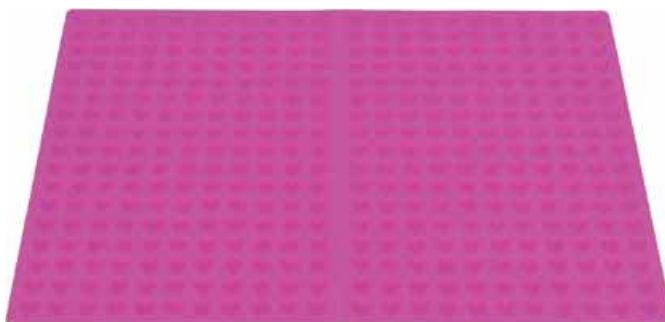

Art.-Nr.	Maße	VE	GTIN
34988	38 x 28 cm	2	4 011905 349886

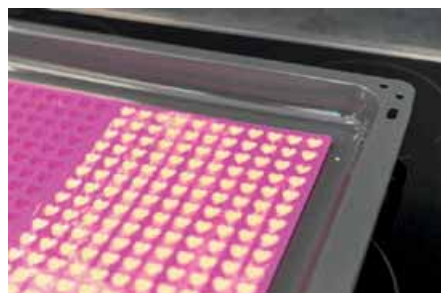



Snack Maus

Steh-Auf-Effekt

- im Display
- Kunststoff/Silikon
- Abgabe nur in ganzer VE

Art.-Nr.	Maße	Farbe	VE	GTIN
41363	9 cm	sortiert	6	



Snackball

- extra langes Spielvergnügen durch integriertes Labyrinth
- rollt leise und springt
- Naturgummi

Art.-Nr.	Maße	Farbe	VE	GTIN
41365	ø 6 cm	diverse	3	



Snack Würfel

- extra langes Spielvergnügen durch integriertes Labyrinth
- rollt leise und springt
- Naturgummi

Art.-Nr.	Maße	Farbe	VE	GTIN
41364	5 cm	diverse	3	



Snackball

- verstellbare Öffnung
- Kunststoff

Art.-Nr.	Maße	Farbe	VE	GTIN
41362	ø 6 cm	diverse	3	



Snackball

- verstellbare Öffnung
- Kunststoff

Art.-Nr.	Maße	Farbe	VE	GTIN
4137	ø 7 cm	diverse	3	



Snackball

- extra langes Spielvergnügen durch integriertes Labyrinth
- aufschraubbar
- nachhaltig durch recycelten Kunststoff



Art.-Nr.	Maße	Farbe	VE	GTIN
45576	ø 5 cm	diverse	3	



Junior Snack & Play

- wippendes Spielzeug mit umlaufendem Ball und Spielzeug auf Spiralfeder
- abnehmbare Röhren zum Herauspföteln von Snacks oder kleinen Spielzeugen
- aufschraubbar
- Kunststoff mit Plüsch (Polyester)



Art.-Nr.	Maße	VE	GTIN
46000	ø 18 cm	2	



Junior Kitten Circle

- mit 4 zusätzlichen Bällen
- weitere Spielbälle nutzbar, z. B. Artikel 4109, 4521 und 45567
- Kunststoff

Art.-Nr.	Maße	VE	GTIN
41340	ø 24 cm	2	



Race & Scratch

- aufschraubbarer Kunststoffball mit Catnip oder Rassel befüllbar
- rutschfest durch Gummifüße
- mit austauschbarer Kratzpappe (Artikel 41415-10)
- weitere Spielbälle nutzbar, z. B. Artikel 4109, 4521 und 45567
- Kunststoff/Kratzpappe



Ersatz-Kratzpappe

- für Artikel 41415

Art.-Nr.	Maße	GTIN
41415	ø 37 cm	

Art.-Nr.	GTIN
41415-10	



Flashing Ball Race

- Elemente beliebig zusammensteckbar
- mit blinkendem Ball
- Kunststoff

Art.-Nr.	Maße	GTIN
41413	65 x 31 cm	



Catch the Balls

- weitere Spielbälle nutzbar, z. B. Artikel 4109, 4521 und 45567
- Kunststoff

Art.-Nr.	Maße	VE	GTIN
41345	ø 25 x 13 cm	2	



Crazy Circle

- mit Plüschmaus (Polyester) auf Spiralfeder und Spielball
- Kunststoff

Art.-Nr.	Maße	VE	GTIN
4135	ø 24 x 29 cm	2	



Catch the Mouse

- diverse Farben
- Kunststoff/Plüsch (Polyester)

Art.-Nr.	Maße	VE	GTIN
41411	ø 25 x 6 cm	2	

Cat's Cheese

- Plüsch (Polyester)
- mit Plüschmaus (Polyester) und 3 Spielbällen (Kunststoff)

Art.-Nr.	Maße	VE	GTIN
4505	36 x 8 x 26/26 cm	2	



Wiggle & Fumble

- Rasselball im Inneren
- mit weiteren Spielzeugen befüllbar
- Filz (Polyester)

Art.-Nr.	Maße	GTIN
41346	23 cm	



Fensterkreisel

- zur Befestigung an glatten Oberflächen
- Kunststoff/TPR
- mit Schelle



Art.-Nr.	Maße	VE	GTIN
41417	16 cm	3	



Fix & Catch

- zur Befestigung am Fenster und an anderen glatten Oberflächen
- inkl. Saugnäpfen
- mit Rasselbällen
- weitere Spielbälle ø 4 cm, Artikel 4109 und 4523
- Kunststoff

Art.-Nr.	Maße	VE	GTIN
41416	45 cm	3	



Katzenminze Ball mit Halterung

- selbstklebend
- zur Befestigung an glatten Oberflächen
- Kunststoff/Katzenminze



Art.-Nr.	Maße	VE	GTIN
42242	ø 5 cm	4	



Catch It

- zur Befestigung an Tisch, Regal oder Kratzbaum (max. Dicke: 4 cm)
- inklusive Ersatz-Spielzeug
- Spielzeug am Band fährt unregelmäßig auf und ab
- Abschaltautomatik nach ca. 15 Minuten
- batteriebetrieben (AA-Mignon-Batterie nicht enthalten)
- Kunststoff

Art.-Nr.	Maße	GTIN
46021	10 x 14 cm	



Catch Me mit Fernbedienung

- Motor wirbelt das Spielzeug herum
- inklusive Ersatz-Spielangel
- batteriebetrieben (3 AA-Mignon-Batterien nicht enthalten)
- Kunststoff

Art.-Nr.	Maße	GTIN
4567	ø 15 x 21 cm	



Turning Feather

- Feder im Inneren wirbelt herum, stoppt und wechselt unregelmäßig die Richtung
- kann mit kleinen Leckerlis befüllt werden
- Abschaltautomatik nach ca. 15 Minuten
- rutschfest durch Gummifüße
- batteriebetrieben (3 AA-Mignon-Batterien nicht enthalten)
- Kunststoff

Art.-Nr.	Maße	GTIN
46007	ø 22 cm	



Turbinio

- Ball mit Motor und Maus am Gummiband
- rollt unregelmäßig
- batteriebetrieben (AA-Mignon-Batterie nicht enthalten)
- Kunststoff

Art.-Nr.	Maße	Farbe	GTIN
4564	ø 9 cm	diverse	

Zappelfisch

- zappelt unregelmäßig bei Berührung, automatischer Stopp nach 15 Sekunden
- Plüsch (Polyester)/Kunststoff
- vor dem ersten Gebrauch bitte vollständig aufladen



Art.-Nr.	Maße	VE	GTIN
45795	30 cm	4	



Zappelfisch

- zappelt unregelmäßig bei Berührung, automatischer Stopp nach 15 Sekunden
- Plüsch (Polyester)/Kunststoff
- vor dem ersten Gebrauch bitte vollständig aufladen



Art.-Nr.	Maße	VE	GTIN
45824	26 cm	4	



Zappelhummer

- zappelt unregelmäßig bei Berührung, automatischer Stopp nach 15 Sekunden
- Plüsch (Polyester)/Kunststoff
- vor dem ersten Gebrauch bitte vollständig aufladen



Art.-Nr.	Maße	VE	GTIN
45825	23 cm	4	



Active-Mouse

- bleibt bei Berührung stehen und bewegt sich nach erneutem Kontakt wieder
- ändert bei Widerstand selbstständig die Richtung
- batteriebetrieben
- Plüsch (Polyester)



Art.-Nr.	Maße	VE	GTIN
45796	8 cm	3	



Renmmaus

- bewegt sich auf glatten Oberflächen
- batteriebetrieben
- Plüsch (Polyester)



Art.-Nr.	Maße	VE	GTIN
45798	5,5 cm	4	

Laser Pointer Moving Light

- Laserstrahl bewegt sich ungleichmäßig hin und her
- 2 Spielvarianten einstellbar
- am Ring oder mit Saugnapf bzw. Schrauben zu befestigen
- automatischer Ruhemodus nach 5 Minuten
- Laser-Klasse 1
- batteriebetrieben (3 AAA-Micro-Batterien nicht enthalten)
- Kunststoff



Art.-Nr.	Maße	GTIN
41311	11 cm	



Laser Pointer Catch the Light

- Laser-Klasse 2
- batteriebetrieben
- Kunststoff



Art.-Nr.	Maße	Farbe	VE	GTIN
4128	7 cm	diverse	4	



Laser Pointer Catch the Light, USB, 3 Modi

- 3 Modi wählbar: Dauerlicht, schnelles oder langsames Blinken
- Laser-Klasse 2
- aufladbar über USB
- Kunststoff



Art.-Nr.	Maße	VE	GTIN
41314	7 cm	4	



LED Pointer Catch the Light, Maus, USB

- LED mit Maus-Motiv
- aufladbar über USB
- Kunststoff



Art.-Nr.	Maße	VE	GTIN
41313	8,5 cm	4	



LED Pointer Catch the Light, Maus

- LED mit Maus-Motiv
- batteriebetrieben (1 AAA-Micro-Batterie nicht enthalten)
- Kunststoff



Art.-Nr.	Maße	Farbe	VE	GTIN
41310	11 cm	diverse	4	



LED Pointer Catch the Light, Fisch

- LED mit Fisch-Motiv
- Leuchtdauer mind. 100 Stunden
- batteriebetrieben
- Aluminium/Kunststoff



Art.-Nr.	Maße	Farbe	VE	GTIN
4130	8 cm	hellgrau	4	



Katzenminze

- gemahlene Pflanzenteile der Nepeta cataria
- durch Streudose einfach und sparsam zu dosieren
- auf Gegenständen zum Spielen und Schmusen anwenden
- Abgabe nur in ganzer VE



Art.-Nr.	Inhalt/Gewicht	VE	GTIN
42241	30 g	4	



Katzenminze

- gemahlene Pflanzenteile der Nepeta cataria
- auf Gegenständen zum Spielen und Schmusen anwenden
- Abgabe nur in ganzer VE



Art.-Nr.	Inhalt/Gewicht	VE	GTIN
4225	20 g	6	



Catnip Seifenblasen

- enthält Extrakt aus Katzenminze
- Abgabe nur in ganzer VE



Art.-Nr.	Inhalt	VE	GTIN
42425	120 ml	4	



Catnip-Spielspray

- enthält Extrakt aus Katzenminze
- auf Gegenständen zum Spielen und Schmusen anwenden
- Abgabe nur in ganzer VE



Art.-Nr.	Inhalt	VE	GTIN
4241	50 ml	6	
4238	175 ml	6	



Matatabi-Spielspray

- enthält Extrakt aus Matatabi
- auf Gegenständen zum Spielen und Schmusen anwenden
- Abgabe nur in ganzer VE



Art.-Nr.	Inhalt	VE	GTIN
42423	50 ml	6	
42424	175 ml	6	



Baldrian-Spielspray

- enthält Extrakt aus Baldrian
- auf Gegenständen zum Spielen und Schmusen anwenden
- Abgabe nur in ganzer VE



Art.-Nr.	Inhalt	VE	GTIN
42420	50 ml	6	
42421	175 ml	6	



Junior Schnuffeltuch My Valerian

• Polyester



Art.-Nr.	Maße	VE	GTIN
45651	13 x 13 cm	4	



Kissenrolle

• Baumwolle



Art.-Nr.	Maße	Farbe	VE	GTIN
45777	25 x 8 cm	diverse	4	



Kissen

• Baumwolle



Art.-Nr.	Maße	Farbe	VE	GTIN
45720	7 x 9 cm	diverse	4	



Kissen

• Baumwolle
• Abgabe nur in ganzer VE



Art.-Nr.	Maße	Farbe	VE	GTIN
45721	7 x 9 cm	diverse	50	



Katze

• Baumwolle



Art.-Nr.	Maße	Farbe	VE	GTIN
45723	13 cm	diverse	4	



Herz

• Filz/Stoff
• mit Schelle



Art.-Nr.	Maße	Farbe	VE	GTIN
45779	11 cm	diverse	4	



Matatabi Lolli, Herz

- Matatabi mit Katzenminze-Herz
- mit Federn
- unterstützt die Zahnpflege



Art.-Nr.	Maße	VE	GTIN
42441	23 cm	4	



Matatabi Lolli, Maus

- Matatabi mit Katzenminze-Maus
- mit Federn
- unterstützt die Zahnpflege



Art.-Nr.	Maße	VE	GTIN
42442	20 cm	4	



Matatabi Kette

- Matatabi mit Katzenminze-Kugeln
- mit Federn
- unterstützt die Zahnpflege



Art.-Nr.	Maße	VE	GTIN
42443	38 cm	4	



Matatabi-Stick mit Fransen

- Matatabi mit getrockneter Matatabifrucht, Juteband und Bastfransen
- unterstützt die Zahnpflege



Art.-Nr.	Maße	VE	GTIN
42435	24 cm	4	



Matatabi Lolli

- Matatabi mit Katzenminze-Kugel
- unterstützt die Zahnpflege



Art.-Nr.	Maße	VE	GTIN
42430	11 cm	4	



Matatabi-Spielrolle

- Matatabi mit massivem Ball aus Katzenminze
- Holz
- unterstützt die Zahnpflege



Art.-Nr.	Maße	VE	GTIN
42433	ø 4 x 5 cm	4	



Matatabi Federspielzeug

- Matatabi mit Federn und Ball (Leinen/Acryl)
- mit Rassel
- unterstützt die Zahnpflege



Art.-Nr.	Maße	VE	GTIN
42431	20 cm	4	



Matatabi Besen

- Matatabi mit Fransen (Jute)
- unterstützt die Zahnpflege



Art.-Nr.	Maße	VE	GTIN
42428	16 cm	4	



Matatabi Kaustangen

- 100 % Matatabi
- unterstützen die Zahnpflege



Art.-Nr.	Inhalt/Gewicht	VE	GTIN
42427	10 g	4	



Matatabi-Ball

- Matatabi mit Schelle und Ball aus Kunststoff
- unterstützt die Zahnpflege



Art.-Nr.	Maße	VE	GTIN
42432	ø 4 cm	4	



Junior Schnuffeltuch My Catnip

- Polyester



Art.-Nr.	Maße	VE	GTIN
45650	13 x 13 cm	4	





Sisalmaus XXL

Besonders für große Katzen geeignet

- Sisal/Stoff



Art.-Nr.	Maße	VE	GTIN
45599	30 cm	2	



Kissen XXL

Besonders für große Katzen geeignet

- Plüsch/Jute (Polyester)
- mit Raschelfolie



Art.-Nr.	Maße	VE	GTIN
45598	39 cm	3	



Waschbär XXL

- mit Feder
- Stoff/Plüsch (Polyester)



Art.-Nr.	Maße	VE	GTIN
45682	20 cm/30 cm	4	



Maus

- Plüsch (Polyester)
- mit Raschelfolie



Art.-Nr.	Maße	Farbe	VE	GTIN
45686	14,5 cm/25 cm	diverse	4	



Ball

- Kunststoffball mit Catnip ummantelt
- mit Schelle



Art.-Nr.	Maße	VE	GTIN
45567	ø 4 cm	4	



Set Catnip-Mäuse

- Korpus komplett aus Catnip
- mit Leder
- Inhalt: 2 St.



Art.-Nr.	Maße	VE	GTIN
45749	5 cm	4	



Maus

- Plüsch (Polyester)
- mit Stimme



Art.-Nr.	Maße	VE	GTIN
45788	15 cm	4	4 011905 457888



Set Plüschmäuse

Mit massivem Catnip-Kern

- Plüsch (Polyester)
- Inhalt: 6 St.



Art.-Nr.	Maße	VE	GTIN
4503	5 cm	4	4 011905 045030



Maus

- Plüsch (Polyester)
- mit Stimme



Art.-Nr.	Maße	VE	GTIN
45785	8 cm	4	4 011905 457857



Maus

- Stoff (Polyester)



Art.-Nr.	Maße	VE	GTIN
41191	11 cm	4	4 011905 411910



Maus

- Stoff (Polyester)



Art.-Nr.	Maße	VE	GTIN
41190	12 cm	4	4 011905 411903



Maus

- Plüsch (Polyester)



Art.-Nr.	Maße	VE	GTIN
45579	11 cm	4	4 011905 455792



Zappelmaus zum Aufziehen

- Plüsch (Polyester)



Art.-Nr.	Maße	VE	GTIN
4083	8 cm	3	



Set Mäuse mit Schelle

- Plüsch (Polyester)
- Inhalt: 2 St.



Art.-Nr.	Maße	Farbe	VE	GTIN
4069	5 cm	grau/salbei	4	



Maus

- Plüsch (Polyester)



Art.-Nr.	Maße	VE	GTIN
45735	7 cm	4	



Steh-auf-Huhn

- Plüsch (Polyester)
- mit Federn
- mit Stimme



Art.-Nr.	Maße	VE	GTIN
45787	10 cm	4	



Vogel

- Plüsch (Polyester)
- mit Federn



Art.-Nr.	Maße	VE	GTIN
45765	8 cm	4	



Eichhörnchen

- Plüsch (Polyester)
- mit Feder



Art.-Nr.	Maße	VE	GTIN
45681	12 cm/24 cm	4	





Fuchs

- Stoff (Polyester)



Art.-Nr.	Maße	VE	GTIN
45666	13 cm	4	 4 011905 456669



Igel

- Plüsch (Polyester)
- mit Stimme



Art.-Nr.	Maße	VE	GTIN
45781	8 cm	4	 4 011905 457819



Eichhörnchen

- Plüsch (Polyester)



Art.-Nr.	Maße	VE	GTIN
45768	9 cm	4	 4 011905 457680



Igel

- Plüsch (Polyester)
- mit Stimme



Art.-Nr.	Maße	VE	GTIN
45782	8 cm	4	 4 011905 457826



Maulwurf

- Plüsch (Polyester)
- mit Stimme



Art.-Nr.	Maße	VE	GTIN
45786	5 cm	4	 4 011905 457864



Koala

- Plüsch (Polyester)



Art.-Nr.	Maße	VE	GTIN
45488	12 cm	4	 4 011905 454887



Schaf

• Plüsch (Polyester)



Art.-Nr.	Maße	VE	GTIN
45767	10 cm	4	



Monster

• Plüsch (Polyester)



Art.-Nr.	Maße	VE	GTIN
45688	10 cm	4	 NEW



Bär

• Stoff (Polyester)



Art.-Nr.	Maße	Farbe	VE	GTIN
45665	12 cm	diverse	4	 NEW



Monster

• Plüsch (Polyester)



Art.-Nr.	Maße	VE	GTIN
45689	12 cm	4	 NEW



Bär

• Plüsch (Polyester)



Art.-Nr.	Maße	Farbe	VE	GTIN
45664	8 cm	diverse	4	 NEW



Oktopus

• Plüsch (Polyester)



Art.-Nr.	Maße	Farbe	VE	GTIN
45683	10 cm	diverse	4	 NEW



Seepferdchen

- Plüsch (Polyester)



Art.-Nr.	Maße	Farbe	VE	GTIN
45684	11 cm	diverse	4	



Tier am Gummiband

- Plüsch (Polyester)
- mit Schelle



Art.-Nr.	Maße	VE	GTIN
45560	20 cm	4	
45561	20 cm	4	



Set Tubes

- Polyester/Kunststoff
- mit Rassel
- Inhalt: 4 St.



Art.-Nr.	Maße	VE	GTIN
45490	bis zu 15 cm	4	



Pyramide CityStyle

- Artikel 41130: Filz
- Artikel 41134: Kork



Art.-Nr.	Maße	VE	GTIN
41130	7 cm	4	
41134	7 cm	4	



Set Strickbälle

- Polyester/Polyacryl
- Inhalt: 2 St.



Art.-Nr.	Maße	Farbe	VE	GTIN
45728	ø 4,5 cm	diverse	4	



Squeaky-Maus

- Plüsch (Polyester)
- mit Stimme
- im Display
- Abgabe nur in ganzer VE



Art.-Nr.	Maße	Farbe	VE	GTIN
4199	6 cm	diverse	12	



Maus

- Stoff (Polyester)
- Abgabe nur in ganzer VE



Art.-Nr.	Maße	VE	GTIN
41116	4,5 cm	36	



Maus

- Plüsch (Polyester)
- Abgabe nur in ganzer VE



Art.-Nr.	Maße	VE	GTIN
41115	9 cm	30	



Maus

- Plüsch/Stoff (Polyester)
- Abgabe nur in ganzer VE



Art.-Nr.	Maße	VE	GTIN
41113	8 cm	72	



Maus

- Stoff (Polyester)
- Abgabe nur in ganzer VE



Art.-Nr.	Maße	VE	GTIN
41114	7,5 cm	110	



Maus

- Plüsch (Polyester)
- Abgabe nur in ganzer VE



Art.-Nr.	Maße	VE	GTIN
41111	7 cm	70	



Maus

- Plüsch (Polyester)
- Abgabe nur in ganzer VE



Art.-Nr.	Maße	VE	GTIN
41112	7 cm	70	



Maus und Fisch

- Plüsch/Stoff (Polyester)
- diverse Ausführungen
- Abgabe nur in ganzer VE



Art.-Nr.	Maße	Farbe	VE	GTIN
40763	9-12 cm	diverse	42	



Maus

- Plüsch (Polyester)
- Abgabe nur in ganzer VE



Art.-Nr.	Maße	VE	GTIN
4116	9 cm	48	



Mouse House

- Plüsch (Polyester)
- im Hängedisplay
- Abgabe nur in ganzer VE



Art.-Nr.	Maße	Farbe	VE	GTIN
4055	5 cm	diverse	24	



Maus

- Plüsch (Polyester)
- Abgabe nur in ganzer VE



Art.-Nr.	Maße	VE	GTIN
41110	5 cm	90	



Maus

- Plüsch (Polyester)
- Artikel 4139 mit Schelle
- Abgabe nur in ganzer VE



Art.-Nr.	Maße	Farbe	VE	GTIN
4085	5 cm	diverse	160	
4139	5 cm	diverse	160	



Maus

- Plüsch (Polyester)
- lose
- Abgabe nur in ganzer VE



Art.-Nr.	Maße	VE	GTIN
4052	5 cm	12	



Fisch

- Stoff (Polyester)
- Abgabe nur in ganzer VE



Art.-Nr.	Maße	VE	GTIN
41118	20 cm	20	



Fisch

- Plüsch (Polyester)
- Abgabe nur in ganzer VE



Art.-Nr.	Maße	VE	GTIN
41117	8 cm	60	



Meerestiere

- Plüsch (Polyester)
- mit Raschelfolie
- Abgabe nur in ganzer VE



Art.-Nr.	Maße	VE	GTIN
45553	5-8 cm	36	



Tiere

- Plüsch (Polyester)
- Abgabe nur in ganzer VE



Art.-Nr.	Maße	VE	GTIN
45554	11 cm	32	



Eis und Cupcake

- Plüsch (Polyester)
- mit Raschelfolie
- Abgabe nur in ganzer VE



Art.-Nr.	Maße	VE	GTIN
45552	7 cm	36	

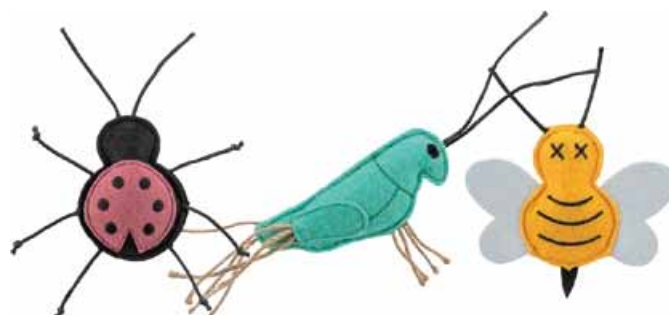

Insekten

- Filz
- Abgabe nur in ganzer VE



Art.-Nr.	Maße	VE	GTIN
41119	11 cm	48	



Ball mit Band

- Plüsch (Polyester)
- mit Schelle
- Abgabe nur in ganzer VE



Art.-Nr.	Maße	Farbe	VE	GTIN
4126	ø 4 cm	diverse	100	



Mausball

- Kurzhaar-Plüsch (Polyester)
- Abgabe nur in ganzer VE



Art.-Nr.	Maße	Farbe	VE	GTIN
4554	ø 4,5 cm	diverse	36	



Ball

- Plüsch (Polyester)
- mit Schelle
- Abgabe nur in ganzer VE



Art.-Nr.	Maße	Farbe	VE	GTIN
4123	ø 3 cm	diverse	140	



Vogel zur Befestigung am Türrahmen

- Plüsch (Polyester)/Kunststoff



Art.-Nr.	Maße	VE	GTIN
45771	13 cm/175 cm	4	



Mäuse auf Spiralfedern

- Plüsch (Polyester)



Art.-Nr.	Maße	VE	GTIN
4070	ø 15 x 22 cm	2	



Maus zur Befestigung am Türrahmen

- Plüsch (Polyester)/Kunststoff

Art.-Nr.	Maße	VE	GTIN
4065	8 cm/190 cm	4	



Luffa-Spielzeug auf Spiralfedern

- Sisal
- mit Luffa-Bällen und Federn

Art.-Nr.	Maße	VE	GTIN
40721	ø 15 x 30 cm	2	



Steh-auf-Federball

- Plüsch (Polyester)
- mit Stimme

Art.-Nr.	Maße	VE	GTIN
45730	15 cm	4	



Sisalmaus XXL

Besonders für große Katzen geeignet

- mit Schelle

Art.-Nr.	Maße	Farbe	VE	GTIN
4074	10 cm	diverse	4	



Maus zum Aufziehen

- Filz/Kunststoff

Art.-Nr.	Maße	VE	GTIN
4092	7 cm	4	



Tausendfüßler

- Plüsch/Bast (Polyester)
- mit Raschelfolie

Art.-Nr.	Maße	VE	GTIN
45596	33 cm	4	



Tau

- Hanf

Art.-Nr.	Maße	VE	GTIN
45494	15 cm	4	



Spielkissen

- Stoff (Polyester)
- mit Raschelfolie

Art.-Nr.	Maße	VE	GTIN NEW
45680	10 cm	4	4 011905 456805



Vogel

- Stoff (Polyester)

Art.-Nr.	Maße	VE	GTIN NEW
45667	13 cm	4	4 011905 456676

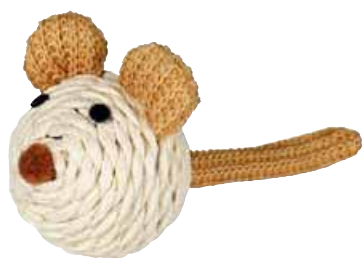

Maus

- Polyester/Papiergarn
- mit Rassel

Art.-Nr.	Maße	VE	GTIN
45758	5 cm	4	4 011905 457581



Set Rasselbälle

- Jute
- diverse Ausführungen
- Inhalt: 3 St.

Art.-Nr.	Maße	VE	GTIN
45818	ø 5 cm	4	4 011905 458182



2 Bälle am Seil

- Sisal
- mit Schelle

Art.-Nr.	Maße	Farbe	VE	GTIN
4077	ø 4,5 cm	diverse	4	4 011905 040776



Sisalball

- mit Rassel

Art.-Nr.	Maße	Farbe	VE	GTIN
4075	ø 6 cm	diverse	4	4 011905 040752



Hantel CityStyle

• Filz/Holz

Art.-Nr.	Maße	VE	GTIN
41133	10 cm	4	



Hantel am Band CityStyle

• Filz/Holz

Art.-Nr.	Maße	VE	GTIN
41132	13 cm	4	



Rugby am Band CityStyle

• Filz/Holz

Art.-Nr.	Maße	VE	GTIN
41131	13 cm	4	



Rugby am Band CityStyle

• Kork/Holz

Art.-Nr.	Maße	VE	GTIN
41135	ø 4 x 17 cm	4	



Scheiben am Band CityStyle

• Kork/Holz

Art.-Nr.	Maße	VE	GTIN
41136	ø 4 x 14 cm	4	



Hantel CityStyle

• Kork/Holz

Art.-Nr.	Maße	VE	GTIN
41137	ø 3 x 10 cm	4	



2 Bälle am Seil

- Jute
- mit Federn

Art.-Nr.	Maße	VE	GTIN
4501	ø 4,5 cm	4	



Bonbon

- Kunststoff/Polyester
- mit Schelle

Art.-Nr.	Maße	VE	GTIN
45715	10 cm	4	



Set Spielbälle mit Leopardenmuster

- Kunststoff/Plüsch (Polyester)
- mit Schelle
- Inhalt: 4 St.

Art.-Nr.	Maße	VE	GTIN
4109	ø 4 cm	4	



Set Spielbälle

- Kunststoff/Plüsch (Polyester)
- mit Rassel
- diverse Ausführungen
- Inhalt: 6 St.

Art.-Nr.	Maße	VE	GTIN
4523	ø 4 cm	4	



Set Noppenbälle

- Gummi
- rollt unregelmäßig
- Inhalt: 4 St.

Art.-Nr.	Maße	Farbe	VE	GTIN
4534	ø 3,5 cm	diverse	4	



Set Rasselbälle

- Kunststoff
- Inhalt: 4 St.

Art.-Nr.	Maße	Farbe	VE	GTIN
4166	ø 4,5 cm	diverse	4	



Set Spielbälle

- Kunststoff
- mit Schelle
- Inhalt: 4 St.

Art.-Nr.	Maße	Farbe	VE	GTIN
4521	ø 4 cm	diverse	4	



Set Rasselbälle mit Spielschwanz

- Kunststoff
- Inhalt: 2 St.

Art.-Nr.	Maße	Farbe	VE	GTIN
4165	ø 4 cm	diverse	4	



Set Spielbälle

- Kunststoff/Schaumstoff
- diverse Ausführungen
- Inhalt: 3 St.

Art.-Nr.	Maße	Farbe	VE	GTIN
4132	ø 4 cm	diverse	4	



Set Softbälle

- Softgummi
- Inhalt: 4 St.

Art.-Nr.	Maße	Farbe	VE	GTIN
41100	ø 4,5 cm	diverse	4	



Set Rainbow-Bälle

- Schaumstoff
- Inhalt: 4 St.

Art.-Nr.	Maße	VE	GTIN
4097	ø 4 cm	4	



Rainbow-Bälle am Gummiband

- Schaumstoff
- mit 3 Bällen, 3 Schellen und Federn

Art.-Nr.	Maße	VE	GTIN
4133	ø 3,5 x 80 cm	4	



Rasselball

- Plüsch (Polyester)
- Abgabe nur in ganzer VE

Art.-Nr.	Maße	VE	GTIN
45551	ø 6 cm	18	4 047974 455517



Ball

- Papierkordel
- Abgabe nur in ganzer VE

Art.-Nr.	Maße	VE	GTIN
41121	ø 4 x 11 cm	24	4 011905 411217



Rasselball

- Stoff (Polyester)
- Abgabe nur in ganzer VE

Art.-Nr.	Maße	VE	GTIN
41120	ø 4,6 cm	30	4 011905 411200



Ball

- Kunststoff/Baumwollgarn
- Abgabe nur in ganzer VE

Art.-Nr.	Maße	Farbe	VE	GTIN
45805	ø 4,5 cm	diverse	42	4 011905 458052



Spielmaus

- Kunststoff/Baumwollgarn/Bast
- mit Rassel
- Abgabe nur in ganzer VE

Art.-Nr.	Maße	Farbe	VE	GTIN
45808	5 cm	diverse	132	4 011905 458083



Zappeltoy

- Plüsch-Spielzeug (Polyester) zum Aufziehen
- im Display
- Abgabe nur in ganzer VE

Art.-Nr.	Maße	Farbe	VE	GTIN
4089	8 cm	diverse	12	4 011905 408910



Maus im Gitterball

- Plüsch (Polyester)/Metall
- Abgabe nur in ganzer VE

Art.-Nr.	Maße	Farbe	VE	GTIN
4115	ø 6 cm	diverse	24	



Spiralball

- Kunststoff/Nylon
- Abgabe nur in ganzer VE

Art.-Nr.	Maße	Farbe	VE	GTIN
4570	ø 4,5 cm	diverse	54	



Softball

- Softgummi
- Abgabe nur in ganzer VE

Art.-Nr.	Maße	Farbe	VE	GTIN
41101	ø 4,5 cm	diverse	70	



Ball und Rolle

- Kunststoff
- mit Schelle
- Abgabe nur in ganzer VE

Art.-Nr.	Maße	Farbe	VE	GTIN
4099	ø 4,5 cm	diverse	60	



Ball

- Naturgummi
- im Display
- Abgabe nur in ganzer VE

Art.-Nr.	Maße	Farbe	VE	GTIN
45555	ø 4,5 cm	diverse	48	



Igelball

- Vinyl
- Abgabe nur in ganzer VE

Art.-Nr.	Maße	Farbe	VE	GTIN
4125	ø 3 cm	diverse	120	



Spielangel mit Pompom-Bällen

- Plüsch (Polyester)/Holz
- mit Federn und Schelle



Art.-Nr.	Maße	Farbe	VE	GTIN
45698	50 cm	diverse	4	



Junior Spielangel mit Stern

- Plüsch (Polyester)/Holz



Art.-Nr.	Maße	VE	GTIN
45659	40 cm	4	



Spielangel mit Fisch

- Kunststoff/Plüsch (Polyester)



Art.-Nr.	Maße	VE	GTIN
45619	46 cm	4	



Spielangel mit Stern

- Kunststoff/Plüsch (Polyester)
- mit Schelle



Art.-Nr.	Maße	VE	GTIN
45617	46 cm	4	



Spielangel XXL mit Fisch

Besonders für große Katzen geeignet

- Stoff (Polyester)/Kunststoff
- mit Federn und Schelle



Art.-Nr.	Maße	VE	GTIN
45484	65 cm	4	



Spielangel mit Vogel

- Stoff/Plüsch (Polyester)/Kunststoff
- mit Schelle



Art.-Nr.	Maße	VE	GTIN
45289	50 cm	4	



Spielangel mit 3 Bällen

- Stoff (Polyester)/Holz



Art.-Nr.	Maße	VE	GTIN
41193	48 cm	4	4 011905 411934



Spielangel Maus

- Stoff (Polyester)/Holz



Art.-Nr.	Maße	VE	GTIN
41192	50 cm	4	4 011905 411927



Spielangel

- Stoff/Jute/Filz/Canvas/Plüsch (Polyester)/Holz
- mit Federn



Art.-Nr.	Maße	VE	GTIN
45801	50 cm	4	4 011905 458014



Spielangel

- Stoff/Jute/Filz/Canvas/Plüsch (Polyester)/Holz
- mit Federn



Art.-Nr.	Maße	VE	GTIN
45804	50 cm	4	4 011905 458045

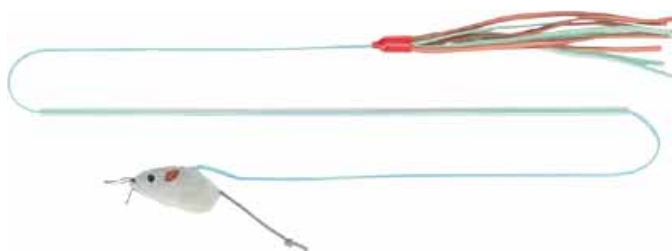

Spielangel mit 2 Spielzeugen

- Plüsch/Fleece (Polyester)/Kunststoff
- flexible Spielstab-Position durch bewegliches Band



Art.-Nr.	Maße	VE	GTIN
45746	40 cm	4	4 047974 457467



Spielangel mit Squeaky-Maus

- Plüsch (Polyester)/Kunststoff
- mit Stimme



Art.-Nr.	Maße	Farbe	VE	GTIN
4547	47 cm	diverse	4	4 011905 045474



Spielangel

- Stoff/Jute/Filz/Canvas/Plüsch (Polyester)/Holz
- mit Federn



Art.-Nr.	Maße	VE	GTIN
45733	50 cm	4	



Spielangel mit Herz

- Stoff/Jute (Polyester/Baumwollgemisch)/Holz
- mit Raschelfolie



Art.-Nr.	Maße	VE	GTIN
40790	35 cm	4	



Spielangel mit 3 Bällen

- Plüsch (Polyester)/Holz
- mit Rassel



Art.-Nr.	Maße	VE	GTIN
45739	50 cm	4	



Spielangel mit Fisch

- Plüsch (Polyester)/Kunststoff



Art.-Nr.	Maße	VE	GTIN
45742	50 cm	4	



Spielangel mit Maus

- Plüsch (Polyester)/Kunststoff
- Artikel 4103 in diversen Farben



Art.-Nr.	Maße	VE	GTIN
4105	50 cm	4	
4103	100 cm	4	

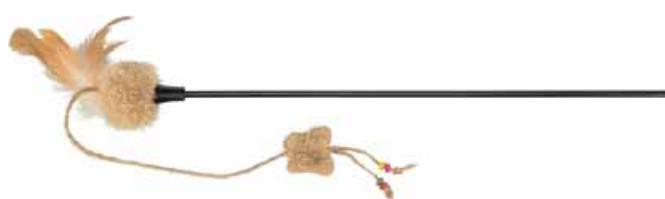

Spielangel

- Plüsch (Polyester)/Kunststoff
- mit Federn



Art.-Nr.	Maße	VE	GTIN
45741	54 cm	4	



Spielangel mit Smiley

- Plüsch (Polyester)/Kunststoff
- diverse Ausführungen



Art.-Nr.	Maße	VE	GTIN
45797	50 cm	4	



Spielangel XXL mit Federboa

Besonders für große Katzen geeignet

- Kunststoff/Polyester
- mit Schelle

Art.-Nr.	Maße	Farbe	VE	GTIN
45489	65 cm	diverse	4	



Spielangel mit Kugeln CityStyle

- Kork/Holz

Art.-Nr.	Maße	VE	GTIN
41139	40 cm	4	



Spielangel mit Kugeln CityStyle

- Filz/Holz

Art.-Nr.	Maße	VE	GTIN
41138	40 cm	4	



Teleskop-Spielangel

- Stab aus Fiberglas
- Griff (EVA)
- inklusive 2 unterschiedlicher Spielzeuge zum Austauschen

Art.-Nr.	Maße	VE	GTIN
45763	40–98 cm	4	



Teleskop-Spielangel

- Fiberglas/EVA/Polyester
- mit Schelle

Art.-Nr.	Maße	VE	GTIN
45486	38–98 cm	4	



Spielangel mit Pfauenfeder (künstlich)

• Kunststoff

Art.-Nr.	Maße	VE	GTIN
4509	47 cm	4	4 011905 045092



Spielangel mit Maus

• Plüsch (Polyester)/Kunststoff

Art.-Nr.	Maße	VE	GTIN
45618	46 cm	4	4 011905 456188



Spielangel

• Kunststoff/Plüsch (Polyester)/Holz

Art.-Nr.	Maße	VE	GTIN
41194	50 cm	4	4 011905 411941



Spielangel

• Kunststoff/Plüsch (Polyester)

Art.-Nr.	Maße	VE	GTIN
41195	50 cm	4	4 011905 411958



Spielangel mit Lederbändchen und Federn

• Kunststoff

Art.-Nr.	Maße	VE	GTIN
4550	50 cm	4	4 011905 045504



Spielangel mit Plüschband

• Kunststoff und Federn (Polyester)

Art.-Nr.	Maße	VE	GTIN
45724	48 cm	4	4 011905 457246



Spielstab

- Kunststoff
- mit Lederbändchen

Art.-Nr.	Maße	VE	GTIN
4091	50 cm	4	 4 011905 040912



Spielstab

- Kunststoff und Federn (Polyester)

Art.-Nr.	Maße	VE	GTIN
4106	50 cm	4	 4 011905 041063



Spielstab

- Kunststoff und Federn (Polyester)
- im Display
- Abgabe nur in ganzer VE

Art.-Nr.	Maße	VE	GTIN
45697	41 cm	24	 4 011905 456973



Spielstab

- Plüsch (Polyester)/Kunststoff
- im Display
- Abgabe nur in ganzer VE



Art.-Nr.	Maße	VE	GTIN
4516	50 cm	40	 4 011905 451619





Kratztunnel

- Sisal/Plüsch (Polyester)
- 2 Höhlen mit Sisalkratzfläche
- Höhlen komplett mit Plüsch (Polyester) ausgestattet
- mit Spielzeugen am Band

Art.-Nr.	Maße	Farbe	GTIN
43004	110 x 30 x 38 cm	lichtgrau/braun	4 011905 430041



Spieltunnel Harvey

- Velours/Plüsch (Polyester)
- mit 4 Eingängen
- mit Spielzeugen am Band

Art.-Nr.	Maße	Farbe	GTIN
43044	ø 27 x 116 cm	grau	4 011905 430447



Spieltunnel

- Plüsch (Polyester)
- eingenähte Raschelfolie

Art.-Nr.	Maße	Farbe	GTIN
42981	ø 22 x 60 cm	beige	4 011905 429816



Spieltunnel

- Plüsch (Polyester)
- eingenähte Raschelfolie

Art.-Nr.	Maße	Farbe	GTIN
42982	ø 22 x 60 cm	grau	4 047974 429822



Spieltunnel

- Fleece
- eingenähte Raschelfolie

Art.-Nr.	Maße	Farbe	VE	GTIN
4291	ø 25 x 50 cm	hellgrau/rosa	2	4 011905 042916



Spieltunnel

- Nylon
- mit 4 Eingängen

Art.-Nr.	Maße	Farbe	VE	GTIN
4305	3 x ø 22 x 50 cm	dunkelgrau/hellgrau	2	4 047974 043059



Spieltunnel

- Polyester
- eingenähte Raschelfolie
- mit 4 Eingängen

Art.-Nr.	Maße	GTIN
4302	ø 30 x 115 cm	4 011905 043029



Spieltunnel

- Polyester
- eingenähte Raschelfolie

Art.-Nr.	Maße	Farbe	VE	GTIN
4301	ø 25 x 50 cm	diverse	2	4 011905 043012



Kuschelsack für Heizkörper

- Kurzhaar-Plüsch-Bezug (Polyester)
- Wendekissen mit Polyestervlies-Füllung
- stabiler Metallrahmen
- mit verstellbarer Halterung (9–12 cm)
- für alle gängigen Heizkörper
- belastbar bis zu 5 kg



Art.-Nr.	Maße	Farbe	GTIN
43140	45 x 13 x 33 cm	weiß	4 011905 431406



Höhle für Heizkörper

- Kurzhaar-Plüsch-Bezug (Polyester)
- Wendekissen mit Polyestervlies-Füllung
- mit verstellbarer Halterung (9–11 cm)
- für alle gängigen Heizkörper
- belastbar bis zu 5 kg



Art.-Nr.	Maße	Farbe	GTIN
43144	ø 38 x 34 cm	weiß/grau	4 011905 431444



Liegemulde für Heizkörper

- Langhaar-Plüsch-/Velours-Bezug (Polyester) abnehmbar
- stabiler Metallrahmen
- mit verstellbarer Halterung (9–12 cm)
- für alle gängigen Heizkörper
- belastbar bis zu 5 kg



Art.-Nr.	Maße	Farbe	GTIN
43141	45 x 26 x 31 cm	creme/braun	4 011905 431413



Liegemulde Harvey für Heizkörper

- Langhaar-Plüsch-/Velours-Bezug (Polyester) abnehmbar
- stabiler Metallrahmen
- mit verstellbarer Halterung (9–12 cm)
- für alle gängigen Heizkörper
- belastbar bis zu 5 kg



Art.-Nr.	Maße	Farbe	GTIN
43145	45 x 26 x 31 cm	weiß-schwarz	4 011905 431451



Liegemulde für Heizkörper

- Plüsch-Bezug (Polyester) abnehmbar
- stabiler Metallrahmen
- mit verstellbarer Halterung (10–12 cm)
- für alle gängigen Heizkörper
- belastbar bis zu 5 kg



Art.-Nr.	Maße	Farbe	GTIN
43207	45 x 24 x 31 cm	grau/lichtgrau	4 011905 432076



Liegemulde für Heizkörper

- Plüsch-Bezug (Polyester) abnehmbar
- stabiler Metallrahmen
- mit verstellbarer Halterung (10–12 cm)
- für alle gängigen Heizkörper
- belastbar bis zu 5 kg



Art.-Nr.	Maße	Farbe	GTIN
4321	45 x 24 x 31 cm	wollweiß	4 011905 043210



Liegemulde für Heizkörper

- Plüsch-Bezug (Polyester) abnehmbar
- stabiler Metallrahmen
- mit verstellbarer Halterung (10–12 cm)
- für alle gängigen Heizkörper
- belastbar bis zu 5 kg



Art.-Nr.	Maße	Farbe	GTIN
43201	48 x 26 x 30 cm	beige	4 011905 432014

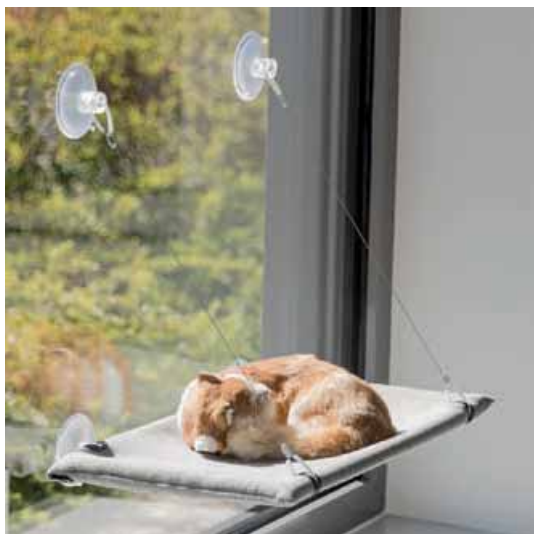

Liegeplatz für Fensterscheibe

- Velours (Polyester)
- einfache Befestigung durch Saugnäpfe
- idealer Halt auf glatten Flächen
- mit stabilem Metallgestell und -drähten
- Bezug abnehmbar
- belastbar bis zu 12 kg



Art.-Nr.	Maße	Farbe	GTIN
43209	50 x 30 cm	grau	4 011905 432090



Liegeplatte für Fensterbänke

- Plüsch-Bezug (Polyester) abnehmbar
- gepolsterte Liegeplatte
- einfache Befestigung



Art.-Nr.	Maße	Farbe	GTIN
4328	51 x 36 cm	lichtgrau	4 011905 043289



Liegematte Harvey für Fensterbank

SOFT Edition

- Plüsch-Bezug (Polyester)
- dünne Schaumstoff-Füllung
- rutschfester Gummiboden



Art.-Nr.	Maße	Farbe	GTIN
38041	90 x 28 cm	weiß-schwarz	4 057589 380418



Liegematte Nani für Fensterbank

- Plüsch-Bezug (Polyester)
- dünne Schaumstoff-Füllung
- rutschfester Gummiboden



Art.-Nr.	Maße	Farbe	GTIN
37125	90 x 28 cm	grau	4 011905 371252

Casa Cara

Katzen lieben Kartons

- abwechslungsreich und flexibel
- zum Entspannen, Verstecken und Spielen
- stabil und nachhaltig
- geeignet für Katzen bis zu 8 kg
- einfacher Aufbau ohne Werkzeug durch modulares Stecksystem
- Set beinhaltet: 4 Würfel, 1 Brücke, 1 Körbchen
- kombinierbar mit #48061
- aus 100 % recycelter Pappe



Art.-Nr.	Maße	Farbe	GTIN
48060	93 x 72 x 30,5 cm	weiß	 4 011905 480602

Finca Felice

Katzen lieben Kartons

- abwechslungsreich und flexibel
- zum Entspannen, Verstecken und Spielen
- stabil und nachhaltig
- geeignet für Katzen bis zu 8 kg
- einfacher Aufbau ohne Werkzeug durch modulares Stecksystem
- Set beinhaltet: 4 Würfel, 1 Tunnel, 1 Rampe
- kombinierbar mit #48060
- aus 100 % recycelter Pappe



Art.-Nr.	Maße	Farbe	GTIN
48061	125 x 62 x 62 cm	weiß	 4 011905 480619



Kombinationsmöglichkeit (Artikel 48060 und 48061)



Junior Kratzpappe

• Pappe



Art.-Nr.	Maße	Farbe	VE	GTIN
48040	35 x 2,5 x 29,5 cm	weiß	2	4 011905 480404



Junior Kratzpappe

• Pappe



Art.-Nr.	Maße	Farbe	VE	GTIN
48041	31 x 2,5 x 32,5 cm	hellgrau	2	4 011905 480411



Junior Kratzwelle

• Pappe



Art.-Nr.	Maße	Farbe	VE	GTIN
48012	38 x 7 x 18 cm	flieder/mint	2	4 011905 480121



Junior Kratzpappe

• Pappe



Art.-Nr.	Maße	Farbe	VE	GTIN
48011	38 x 6 x 18 cm	hellgrau	2	4 011905 480114



Kratzwelle XXL

Besonders für große Katzen geeignet

• Pappe



Art.-Nr.	Maße	Farbe	GTIN
48031	64 x 14 x 37 cm	grau	4 011905 480312



Kratzpappe XXL

Besonders für große Katzen geeignet

• Pappe



Art.-Nr.	Maße	Farbe	GTIN
48030	64 x 11 x 37 cm	hellgrau	4 011905 480305



Kratzbett Lilly

• Pappe



Art.-Nr.	Maße	Farbe	GTIN
48014	ø 45 x 10 cm	grau	



Kratzbett

• Pappe



Art.-Nr.	Maße	Farbe	GTIN
48013	45 x 12 x 33 cm	türkis	



Kratzpappe

• 2-teilig
• Pappe



Art.-Nr.	Maße	Farbe	GTIN
48015	40 x 30 x 11 cm	mint/creme	 NEW



Kratzrampe mit Ball

• großer Juteball regt zum Spielen an
• Kratzpappe/MDF/Jute



Art.-Nr.	Maße	GTIN
48023	40 x 17 x 20 cm	 NEW





Kratzpappe mit Holzrahmen

- MDF
- mit 4 Spielbällen (Kunststoff)
- Ersatz-Kratzpappe: Artikel 48020-10



Art.-Nr.	Maße	GTIN
48020	46 x 4 x 25 cm	4 011905 480206
48020-10	33,5 x 3,5 x 12 cm	4 053032 432109



Kratzpappe mit Holzrahmen

- MDF
- mit 4 Spielbällen (Kunststoff)
- Ersatz-Kratzpappe: Artikel 48021-10



Art.-Nr.	Maße	GTIN
48021	35 x 4 x 35 cm	4 011905 480213
48021-10	ø 16 x 3,5 cm	4 053032 432116



Kratzwelle Mimi

- Pappe



Art.-Nr.	Maße	Farbe	GTIN
48002	48 x 16 x 22 cm	grau	4 011905 480022



Kratzwelle Mimi

- Pappe



Art.-Nr.	Maße	Farbe	VE	GTIN
48001	50 x 9 x 23 cm	salbei	2	4 011905 480015



Kratztrommel

- Pappe
- mit 2 Spielbällen (Kunststoff)



Art.-Nr.	Maße	Farbe	GTIN
48004	ø 33 x 5,5 cm	creme/blau	4 011905 480046



Kratzrampe

- Pappe
- 2-teilig



Art.-Nr.	Maße	Farbe	GTIN
48003	44 x 23 x 21 cm	natur	4 011905 480039



Kratzpappe

• mit 2 Spielbällen (Kunststoff)



Art.-Nr.	Maße	Farbe	GTIN
48005	48 x 5 x 25 cm	altrosa	



Kratzpappe

• mit 2 Spielbällen (Kunststoff)



Art.-Nr.	Maße	Farbe	VE	GTIN
48009	36 x 5 x 36/ 36 cm	grau	2	



Kratzpappe

• mit 2 Spielbällen (Kunststoff)



Art.-Nr.	Maße	Farbe	GTIN
48006	38 x 5 x 30 cm	bunt	



Kratzpappe Wild Cat



Art.-Nr.	Maße	Farbe	VE	GTIN
48000	41 x 7 x 24 cm	blau	2	



Kratzpappe Scratchy



Art.-Nr.	Maße	Farbe	VE	GTIN
4327	48 x 5 x 13 cm	schwarz/weiß	2	



Junior Kratzmatte

• Sisal/Teddyplüsch (Polyester)
• zum Hinlegen

Art.-Nr.	Maße	Farbe	GTIN
44437	47 x 47 cm	grau/ment	



Kratzmatte

- Sisal/Plüsch (Polyester)
- EVA-Rückseite
- zum Aufhängen oder Hinlegen

Art.-Nr.	Maße	Farbe	GTIN
4323	70 x 45 cm	natur/braun	



Kratzmatte

- Sisal/Plüsch (Polyester)
- EVA-Rückseite
- zum Aufhängen oder Hinlegen

Art.-Nr.	Maße	Farbe	VE	GTIN
4325	55 x 35 cm	beige	2	
43110	55 x 35 cm	grau/lichtgrau	2	

Kratzbrett XXL

Besonders für große Katzen geeignet

- Sisal/Fleece (Polyester)
- fleecebezogene Rückseite
- schützt Bereiche, die von der Katze zum Kratzmarkieren genutzt werden
- zur Wandmontage



Art.-Nr.	Maße	Farbe	GTIN
43166	50 x 70 cm	taupe	

Kratzbrett XXL für Wände und Zimmerecken

Besonders für große Katzen geeignet

- Sisal/Plüsch (Polyester)
- plüschbezogene Rückseite (Polyester)
- schützt Bereiche, die von der Katze zum Kratzmarkieren genutzt werden
- flach an die Wand oder über Eck zu befestigen
- zum Anschrauben



Art.-Nr.	Maße	Farbe	GTIN
43160	38 x 75 cm	grau	



Kratzbrett für Zimmerecken

- Sisal: ø 6 mm/Plüsch (Polyester): 250 g/m²
- Sisalteppich
- plüschbezogene Rückseite (Polyester)
- zur Wandmontage
- Farbe: grau

Art.-Nr.	Maße	Stamm	Farbe	GTIN
43082	19 x 58 x 19 cm	ø 9 cm	grau	

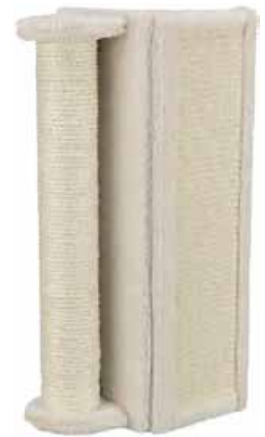

Kratzbrett für Zimmerecken

- Sisal: ø 6 mm/Plüsch (Polyester): 250 g/m²
- Sisalteppich
- plüschbezogene Rückseite (Polyester)
- zur Wandmontage
- Farbe: beige

Art.-Nr.	Maße	Stamm	Farbe	GTIN
43081	15 x 50 x 15 cm	ø 7 cm	beige	



Kratzbrett für Zimmerecken

- Sisal/Plüsch (Polyester)
- Sisalteppich
- plüschbezogene Rückseite (Polyester)
- zum Aufhängen



Art.-Nr.	Maße	Farbe	GTIN
43431	32 x 60 cm	beige	



Kratzbrett für Zimmerecken

- Sisal/Plüsch (Polyester)
- Sisalteppich
- plüschbezogene Rückseite (Polyester)
- zum Aufhängen



Art.-Nr.	Maße	Farbe	GTIN
43435	32 x 60 cm	grau/lichtgrau	



Kratzbrett für Zimmerecken

- Sisal/Plüsch (Polyester)
- Sisalteppich
- plüschbezogene Rückseite (Polyester)
- zum Aufhängen



Art.-Nr.	Maße	Farbe	GTIN
43191	23 x 49 cm	natur/beige	



Kratzbrett auf Rolle

- Sisal/Plüsch (Polyester)
- zum Hinlegen

Art.-Nr.	Maße	Farbe	VE	GTIN
4303	15 x 35 cm	natur/schwarz	2	

Kratzbrett Katze

- Sisal/Plüsch (Polyester)
- mit Schelle
- zum Aufhängen



Art.-Nr.	Maße	Farbe	GTIN
43112	35 x 69 cm	natur/beige	4 011905 431123

Kratzbrett Katze

- Sisal/Holz
- Sisalteppich
- zum Aufhängen



Art.-Nr.	Maße	Farbe	VE	GTIN
43161	21 x 56 cm	natur/beige	2	4 011905 431611

Kratzbrett

- Sisal/Plüsch (Polyester)
- Sisalteppich
- plüschbezogene Rückseite (Polyester)
- zum Aufhängen



Art.-Nr.	Maße	Farbe	GTIN
4342	18 x 78 cm	natur/beige	4 011905 043425

Kratzbrett

- Sisal/Plüsch (Polyester)
- Sisalteppich
- plüschbezogene Rückseite (Polyester)
- zum Aufhängen



Art.-Nr.	Maße	Farbe	VE	GTIN
43071	15 x 56 cm	natur/beige	2	4 011905 430713

Kratzbrett

- Sisal/Holz
- Sisalteppich
- zum Aufhängen



Art.-Nr.	Maße	Farbe	VE	GTIN
43181	11 x 56 cm	natur	2	4 011905 431819
43171	17 x 70 cm	natur	1	4 011905 431710

Kratzbrett

- Sisal/Holz
- Sisalteppich
- zum Aufhängen



Art.-Nr.	Maße	Farbe	VE	GTIN
43182	11 x 56 cm	grau	2	4 011905 431826
43172	17 x 70 cm	grau	1	4 011905 431727



Junior Kuschelhöhle Lukas

- Sisal/Plüsch (Polyester)
- Schaumstoff-Füllung
- Ohren mit Raschelfolie
- herausnehmbares Kissen mit Polyestervlies-Füllung: Handwäsche
- Farbe: hellgrau

Art.-Nr.	Maße	GTIN
36290	35 x 33 x 65 cm	 4 011905 362908



Junior Kratzmatte

- Sisal/Plüsch (Polyester): 240 g/m²
- zusammenklappbar
- Farbe: lichtgrau

Art.-Nr.	Maße	GTIN
43114	60 x 33 x 42 cm	 4 047974 431146



Junior Kratzbaum Pepito

- Sisal: ø 4 mm/Plüsch (Polyester): 250 g/m²
- Höhle aus Plüsch
- Kuschelbett mit gepolstertem Rand
- Hängematte mit Metallrahmen
- Farbe: grau

Art.-Nr.	Grundfläche	Stamm	Höhe	GTIN
44435	48 x 48 cm	ø 7 cm	98 cm	 4 047974 444351



Junior Kratzbaum Lunito

- Sisal: ø 6 mm/Teddyplüsch (Polyester): 270 g/m²
- Höhle aus Plüsch mit gepolstertem Boden
- Kuschelbett mit gepolsterter Liegefläche und Rand
- abnehmbare Hängematte: Handwäsche
- Farbe: grau/mint

Art.-Nr.	Grundfläche	Stamm	Höhe	GTIN
44442	52 x 34 cm	ø 9 cm	71 cm	4 047974 444429



Junior Kratzbaum Carlita

- Sisal/Teddyplüsch (Polyester): 270 g/m²
- Höhle mit gepolsterter Liegefläche und herausnehmbarer, wendbarer Liegematte: Handwäsche
- Kuschelbett mit gepolsterter Liegefläche und Rand
- Farbe: grau/flieder

Art.-Nr.	Grundfläche	Höhe	GTIN
44441	38 x 49 cm	63 cm	4 057589 444417



Junior Kratzpfote mit Stamm

- Sisal: ø 6 mm (Stamm)/Plüsch (Polyester): 240 g/m²
- Farbe: flieder

Art.-Nr.	Grundfläche	Stamm	Höhe	GTIN
42931	40 x 38 cm	ø 6,5 cm	50 cm	4 011905 429311



Junior Kratzstamm

- Sisal: ø 4 mm/Plüsch (Polyester): 150 g/m²
- Farbe: flieder

Art.-Nr.	Grundfläche	Stamm	Höhe	GTIN
42930	ø 26 cm	ø 6,5 cm	47 cm	4 011905 429304



Junior Kratzstamm

- Jute: ø 6 mm/Plüsch (Polyester): 190 g/m²
- Farbe: mint

Art.-Nr.	Grundfläche	Stamm	Höhe	GTIN
42932	ø 30 cm	ø 7 cm	42 cm	



Junior Kratzbaum Toledo

- Sisal: ø 6 mm/Plüsch (Polyester): 200 g/m²
- Höhle mit Plüsch (Polyester) ausgestattet
- gepolsterte Liegeplatte
- Farbe: grau

Art.-Nr.	Grundfläche	Stamm	Höhe	GTIN
43705	ø 39 cm	ø 9 cm	61 cm	



Junior Kratzbaum Zamora

- Jute: ø 6 mm/Plüsch (Polyester): 220 g/m²
- Höhle mit Plüsch (Polyester) ausgestattet
- Farbe: beige

Art.-Nr.	Grundfläche	Stamm	Höhe	GTIN
43351	31 x 31 cm	ø 8 cm	60 cm	



Junior Kratzbaum Zamora

- Jute: ø 6 mm/Plüsch (Polyester): 220 g/m²
- Höhle mit Plüsch (Polyester) ausgestattet
- Farbe: beige mit Pfoten

Art.-Nr.	Grundfläche	Stamm	Höhe	GTIN
43354	31 x 31 cm	ø 8 cm	60 cm	



Junior Kratzbaum Vitoria

- Sisal: ø 6 mm (Stamm)/Plüsch (Polyester): 240 g/m²
- Farbe: beige

Art.-Nr.	Grundfläche	Stamm	Höhe	GTIN
43751	36 x 36 cm	ø 6 cm	43 cm	



Junior Kratzbaum Tarifa

- Sisal: ø 6 mm/Plüsch (Polyester): 240 g/m²
- gepolsterte Liegefläche
- Farbe: grau/schwarz

Art.-Nr.	Grundfläche	Stamm	Höhe	GTIN
43712	35 x 35 cm	ø 7 cm	52 cm	

Kratzbaum Susana

- Sisal: ø 6 mm (Stamm)/Plüsch (Polyester): 280 g/m²/Velours (Polyester)
- Höhle mit Plüsch/Fleece (Polyester) ausgestattet
- mit 2 Wendekissen: Handwäsche
- Liegeplatte mit abnehmbarem Kuschelbett
- Kuschelbett mit gepolstertem Rand
- Farbe: schwarz/lichtgrau/grau

Art.-Nr.	Grundfläche	Stamm	Höhe	GTIN
44415	54 x 44 cm	ø 9 cm	90 cm	





Kratzbaum Dante

- Jute: ø 5 mm/Plüsch (Polyester): 280 g/m²/Filz (Polyester): 550 g/m²
- Tonne mit Sisalkratzfläche und gepolsterter Oberseite
- Kuschelbett mit gepolsterter Liegefläche
- Farbe: weiß/grün/grau

Art.-Nr.	Grundfläche	Stamm	Höhe	GTIN	NEW
44468	57 x 38 cm	ø 9 cm	86 cm	4 011905 444680	



Kratzbaum Santo

- Sisal: ø 5 mm/Langhaar-Plüsch (Polyester): 450 g/m²/Echtholzstämme aus Birnenholz
- Kuschelbett (Polyester) mit Rand und Wendekissen (Handwäsche)
- Farbe: creme

Art.-Nr.	Grundfläche	Stamm	Höhe	GTIN
44714	38 x 38 cm	ø 6 cm	73 cm	4 011905 447148



Kratzbaum Viviana

- Jute: ø 5 mm/Webstoff/Samt-Bezug, mit Stickerei
- gepolsterte Liegeplatte mit abnehmbarem Kuschelbett: Handwäsche
- Höhle mit gepolsterter Liegefläche (innen mit Fleece ausgekleidet)
- Farbe: grau-blau

Art.-Nr.	Grundfläche	Stamm	Höhe	GTIN	NEW
44475	57 x 44 cm	ø 11/9 cm	86 cm	4 011905 444758	



Kratzbaum Viviana

- Jute: ø 5 mm/Webstoff/Samt-Bezug, mit Stickerei
- gepolsterte Liegeplatte mit abnehmbarem Kuschelbett: Handwäsche
- Fuß mit großer Sisalkratzfläche
- Farbe: altrosa

Art.-Nr.	Grundfläche	Stamm	Höhe	GTIN	NEW
44476	ø 50 cm	ø 9 cm	80 cm	4 011905 444765	



Kratzbaum Mauricio

- Jute: ø 5 mm/Langhaar-Plüsch (Polyester): 260 g/m²
- Kuschelbett mit abnehmbarem Bezug: Handwäsche
- Kuschelsack mit stabilem Metallrahmen
- Bodenplatte aus furnierter MDF-Platte
- Farbe: braun

Art.-Nr.	Grundfläche	Stamm	Höhe	GTIN
44458	50 x 50 cm	ø 14 cm	84 cm	



Kratzbaum Marco

- Jute: ø 5 mm/Plüsch (Polyester): 280 g/m²/Cord-Bezug (Polyester): 230 g/m²
- gepolsterte Liegeplatte mit abnehmbarem Kuschelbett: Handwäsche
- Höhle mit Sisalkratzfläche
- Farbe: weiß/beige/grau

Art.-Nr.	Grundfläche	Stamm	Höhe	GTIN
44469	ø 38 cm	ø 9 cm	85 cm	 NEW



Kratzbaum Nayra

- Jute: ø 6 mm/Plüsch (Polyester): 280 g/m²
- Höhle mit Plüsch (Polyester) ausgestattet
- Kuschelbett mit gepolstertem Rand
- Farbe: beige

Art.-Nr.	Grundfläche	Stamm	Höhe	GTIN
44436	40 x 40 cm	ø 9 cm	83 cm	



Kratzbaum Harvey

- Jute: ø 6 mm/Langhaar-Plüsch (Polyester): 310 g/m²
- Kuschelbett mit gepolstertem Rand
- Höhle mit Fleece (Polyester) und Wendekissen (Handwäsche) ausgestattet
- Farbe: weiß-schwarz

Art.-Nr.	Grundfläche	Stamm	Höhe	GTIN
44540	54 x 40 cm	ø 9 cm	73 cm	



Kratzbaum Ivan

- Jute: ø 6 mm/Plüsch (Polyester): 270 g/m²
- Kuschelbett mit gepolstertem Rand
- Farbe: lichtgrau

Art.-Nr.	Grundfläche	Stamm	Höhe	GTIN
44420	39 x 39 cm	ø 9 cm	82 cm	



Kratzbaum Nuria

- Sisal: ø 6 mm/Plüsch (Polyester): 280 g/m²
- Liegeplatte mit abnehmbarem Kuschelbett: Handwäsche
- Farbe: weiß/grau

Art.-Nr.	Grundfläche	Stamm	Höhe	GTIN
43794	ø 35 cm	ø 8 cm	71 cm	



Kratzbaum Isabella

- Jute: ø 5 mm/Plüsch (Polyester): 280 g/m²/Cord-Bezug (Polyester): 230 g/m²
- gepolsterte Liegeplatte mit abnehmbarem Kuschelbett
- Kuschelbett mit Liegefläche aus Softplüsch: 290 g/m²
- gepolsterte Liegeplatte
- Farbe: weiß/altrosa

Art.-Nr.	Grundfläche	Stamm	Höhe	GTIN
44472	58 x 38 cm	ø 9 cm	70 cm	



Kratzbaum Isaba

- Sisal: ø 6 mm/Langhaar-Plüsch (Polyester): 480 g/m²
- Farbe: schwarz-weiß

Art.-Nr.	Grundfläche	Stamm	Höhe	GTIN
44567	36 x 36 cm	ø 8 cm	62 cm	



Kratzbaum Valencia

- Sisal: ø 6 mm/Plüsch (Polyester): 240 g/m²
- Höhle mit Plüsch/Fleece (Polyester) ausgestattet
- Farbe: beige

Art.-Nr.	Grundfläche	Stamm	Höhe	GTIN
43771	44 x 33 cm	ø 9 cm	71 cm	



Kratzbaum Baza

mit Massage- und Fellpflegebogen

- Sisal: ø 6 mm /Langhaar-Plüsch (Polyester): 420 g/m²
- Farbe: grau

Art.-Nr.	Grundfläche	Stamm	Höhe	GTIN
44548	41 x 41 cm	ø 9 cm	50 cm	



Kratzbaum Baza

- Sisal: ø 6 mm/Langhaar-Plüsch (Polyester): 370 g/m²
- Farbe: creme

Art.-Nr.	Grundfläche	Stamm	Höhe	GTIN
44541	41 x 41 cm	ø 9 cm	50 cm	



Kratzbaum Mica

- Jute: ø 6 mm/Plüsch (Polyester): 270 g/m²
- Farbe: lichtgrau

Art.-Nr.	Grundfläche	Stamm	Höhe	GTIN
44418	45 x 35 cm	ø 9 cm	46 cm	



Kratzbaum Baena

- Sisal: ø 6 mm/Plüsch (Polyester): 280 g/m²
- Farbe: beige

Art.-Nr.	Grundfläche	Stamm	Höhe	GTIN
43370	38 x 38 cm	ø 9 cm	69 cm	



Kratzbaum Baena

- Sisal: ø 6 mm/Plüsch (Polyester): 280 g/m²
- Farbe: mittelgrau

Art.-Nr.	Grundfläche	Stamm	Höhe	GTIN
43371	38 x 38 cm	ø 9 cm	69 cm	



Eck-Kratzsäule Lorca

- Sisal/Plüsch (Polyester): 400 g/m²
- für Zimmerecken
- plüschbezogene Rückseite (Polyester)
- Farbe: beige

Art.-Nr.	Grundfläche	Höhe	GTIN
4350	37 x 27 cm	75 cm	



Kratzstamm Livia

- Jute: ø 6 mm/Plüsch (Polyester): 390 g/m²
- Samt-Optik
- Farbe: altrosa

Art.-Nr.	Grundfläche	Stamm	Höhe	GTIN
44720	ø 38 cm	ø 9 cm	64 cm	



Kratzstamm Batres

- Jute: ø 5 mm/Plüsch (Polyester): 280 g/m²
- Farbe: beige

Art.-Nr.	Grundfläche	Stamm	Höhe	GTIN
43360	38 x 38 cm	ø 9 cm	62 cm	



Kratzstamm Batres

- Jute: ø 5 mm/Plüsch (Polyester): 280 g/m²
- Farbe: platingrau

Art.-Nr.	Grundfläche	Stamm	Höhe	GTIN
43361	38 x 38 cm	ø 9 cm	62 cm	



Kratzstamm

- Sisal: ø 4 mm/Plüsch (Polyester)
- diverse Farben



Art.-Nr.	Grundfläche	Stamm	Höhe	GTIN
4306	40 x 30 cm	ø 7 cm	50 cm	



Kratzstamm

- Sisal: ø 4 mm
- diverse Farben



Art.-Nr.	Grundfläche	Stamm	Höhe	GTIN
4309	ø 31 cm	ø 7 cm	50 cm	
4310	ø 35 cm	ø 9 cm	62 cm	



Kratzball

- auf Holzplatte (MDF)
- Jute: ø 4 mm

Art.-Nr.	Maße	GTIN
43721	ø 29 x 31 cm	 4 047974 437216



Kratzrolle

- Sisal/Plüsch (Polyester): 400 g/m²
- herausnehmbares Kissen mit Polyestervlies-Füllung: Handwäsche
- Farbe: grau

Art.-Nr.	Maße	GTIN
43119	ø 27 x 39 cm	 4 047974 431191



Kratzwelle Inca

- Sisal: ø 4 mm (Stamm)/Plüsch (Polyester): 240 g/m²
- Farbe: hellbraun

Art.-Nr.	Grundfläche	Stamm	Höhe	GTIN
4341	25 x 44 cm	ø 9 cm	39 cm	 4 011905 043418



Kratzbrett

- Sisal/Plüsch (Polyester): 240 g/m²
- Farbe: schwarz/creme

Art.-Nr.	Grundfläche	Höhe	GTIN
43115	30 x 40 cm	42 cm	 4 011905 431154



Kratzwelle Wavy

• Sisal/Plüsch (Polyester): 400 g/m²

Art.-Nr.	Maße	Farbe	GTIN
43262	29 x 18 x 50 cm	grau	 4 047974 432624



Spielrolle

• Sisal/Plüsch (Polyester): 250 g/m²

Art.-Nr.	Maße	Farbe	GTIN
4324	ø 23 x 20 cm	blau/natur	 4 011905 043241

natura Cat's Home mit Balkon

- für drinnen und draußen (regengeschützt)
- Kiefernholz, lasiert
- Beine schützen vor Bodenfeuchte sowie -kälte und sorgen für eine gute Luftzirkulation unterhalb des Hauses



Art.-Nr.	Maße	Farbe	GTIN
44093	45 x 65 x 45 cm	grau/weiß	 4 011905 440934



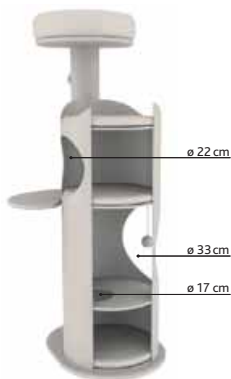

Kratzbaum Juana

- Sisal: ø 6 mm (Stamm)/Plüsch (Polyester): 280 g/m²
- Höhle mit Plüsch/Fleece (Polyester) und Wendekissen (Handwäsche) ausgestattet
- Liegeplatte mit abnehmbarem Kuschelbett und Wendekissen: Handwäsche
- Farbe: grau/lichtgrau

Art.-Nr.	Grundfläche	Stamm	Höhe	GTIN
44425	57 x 46 cm	ø 11 cm	134 cm	



Cat Tower CityStyle

- Sisal/MDF, beschichtet (Holzoptik)
- Höhlen mit Wendekissen (Webstoff/Polyester): Handwäsche
- Kuschelbett mit Wendekissen (Webstoff/Polyester): Handwäsche
- mit Hängematte, gesteppt
- Farbe: braun/grau

Art.-Nr.	Grundfläche	Höhe	GTIN
44725	41 x 38 cm	105 cm	





Cat Tower Jorge

- Sisal/Webstoff/Plüsch (Polyester): 280 g/m²
- Höhle komplett mit Plüsch (Polyester) ausgestattet
- mit 3 Wendekissen: Handwäsche
- Farbe: anthrazit/lichtgrau

Art.-Nr.	Grundfläche	Höhe	GTIN
44957	38 x 38 cm	78 cm	

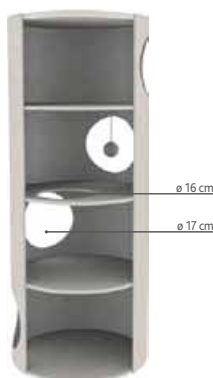

Cat Tower Edoardo

- Sisal/Langhaar-Plüsch (Polyester): 370 g/m²
- Höhle mit Plüsch/Fleece (Polyester) ausgestattet
- gepolsterte Liegeplatte
- Farbe: taupe/creme

Art.-Nr.	Grundfläche	Höhe	GTIN
4338	ø 38 cm	100 cm	

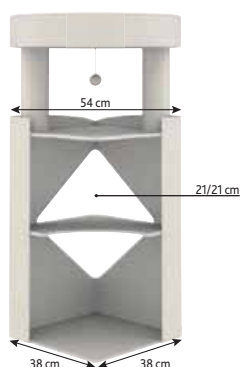

Cat Tower Arma

- Sisal/Plüsch (Polyester): 280 g/m²
- Höhle komplett mit Plüsch (Polyester) ausgestattet
- gepolsterte Liegeplatte mit abnehmbarem Kuschelbett: Handwäsche
- Farbe: grau/weiß

Art.-Nr.	Grundfläche	Höhe	GTIN
44427	38 x 38 cm	98 cm	



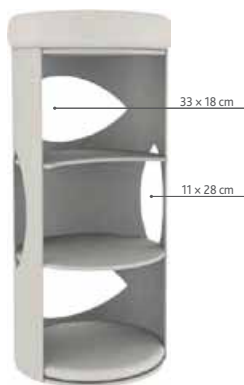

Cat Tower Gracia

- Sisal/Plüsch (Polyester): 240 g/m²
- Höhle mit Plüsch/Fleece (Polyester) ausgestattet
- Liegeplatte mit abnehmbarem Kuschelbett und Wendekissen: Handwäsche
- Farbe: lichtgrau/grau-meliert

Art.-Nr.	Grundfläche	Höhe	GTIN
43376	ø 38 cm	85 cm	



Cat Tower Giorgia

- Jute: ø 5 mm/Plüsch (Polyester): 250 g/m²
- mit Sisalkratzflächen
- Kuschelbett mit gepolsterter Liegefläche und Rand
- Höhle mit Fleece (Polyester) ausgestattet
- Farbe: grau

Art.-Nr.	Grundfläche	Stamm	Höhe	GTIN
44463	ø 38 cm	ø 9 cm	82 cm	

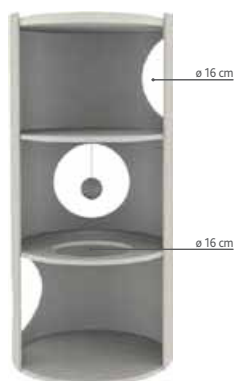

Cat Tower Samuel

- Sisal/Plüsch (Polyester): 280 g/m²
- Höhle mit Plüsch/Fleece (Polyester) ausgestattet
- gepolsterte Liegeplatte
- Farbe: natur/beige

Art.-Nr.	Grundfläche	Höhe	GTIN
4330	ø 36 cm	70 cm	



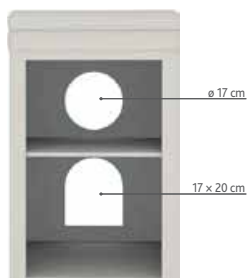

Cat Tower Saul

- Sisal/Webstoff/Plüsch (Polyester): 260 g/m²
- Höhle mit Plüsch/Fleece (Polyester) ausgestattet
- gepolsterte Liegeplatten
- zusammenklappbar und platzsparend zu verstauen
- Farbe: grau/weiß

Art.-Nr.	Grundfläche	Höhe	GTIN
44433	39 x 39 cm	64 cm	

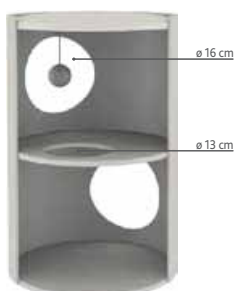

Cat Tower Edoardo

- Sisal/Plüsch (Polyester): 370 g/m²
- Höhle mit Plüsch/Fleece (Polyester) ausgestattet
- gepolsterte Liegeplatte
- Farbe: taupe/creme

Art.-Nr.	Grundfläche	Höhe	GTIN
4331	ø 33 cm	50 cm	



Cat Tower Ria

- Sisal/Plüsch (Polyester): 280 g/m²
- Höhle mit Plüsch/Fleece (Polyester) ausgestattet
- gepolsterte Liegeplatten
- mit Wendekissen: Handwäsche
- Farbe: lichtgrau/natur

Art.-Nr.	Grundfläche	Höhe	GTIN
44706	ø 37 cm	37 cm	





BE NORDIC Kratzbaum Skadi

- Sisal: ø 5 mm/Sperrholz (lackiert)/Canvas
- mit 2 Wendekissen: Handwäsche
- Kuschelbett mit Wendekissen: Handwäsche
- Farbe: weiß/sand

Art.-Nr.	Grundfläche	Stamm	Höhe	GTIN
44740	62 x 52 cm	ø 11 cm	114 cm	4 011905 447407



BE NORDIC Kratzbaum Jonte

- Sisal: ø 5 mm/Sperrholz (lackiert)
- Kuschelbett mit Wendekissen, Canvas (100% Baumwolle): Handwäsche
- Höhle mit Wendekissen, Canvas (100% Baumwolle): Handwäsche
- Farbe: grau/weiß



Art.-Nr.	Grundfläche	Höhe	GTIN
44745	38 x 38 cm	115 cm	4 011905 447452



BE NORDIC Kratzstamm Iben

- Sisal: ø 5 mm/Sperrholz (lackiert)
- Farbe: weiß

Art.-Nr.	Grundfläche	Stamm	Höhe	GTIN
44744	34 x 34 cm	11 x 11 cm	60 cm	4 011905 447445



Kratzbaum Pirro

- Sisal: \varnothing 6 mm/Plüsch (Polyester): 350 g/m²
- Höhlen mit Plüsch/Fleece (Polyester) ausgestattet
- mit 2 Wendekissen: Handwäsche
- abnehmbare Hängematte, gepolstert: Handwäsche
- Farbe: grau

Art.-Nr.	Grundfläche	Stamm	Höhe	GTIN
44701	65 x 58 cm	\varnothing 11/15 cm	174 cm	 41 057589 447012

**Kratzbaum Nigella**

- Jute: \varnothing 6 mm/Plüsch (Polyester): 280 g/m²
- Höhle mit Plüsch (Polyester) ausgestattet
- gepolsterte Liegeplatte
- Liegeplatte mit abnehmbarem Kuschelbett: Handwäsche
- Farbe: lichtgrau

Art.-Nr.	Grundfläche	Stamm	Höhe	GTIN
44429	\varnothing 60 cm	\varnothing 11 cm	177 cm	 41 011905 444291





Kratzbaum Enzo

- Sisal/ Plüsch (Polyester): 280 g/m²
- Kuschelbett mit Wendekissen: Handwäsche
- Höhlen mit Wendekissen: Handwäsche
- Farbe: creme/grau/schwarz

Art.-Nr.	Grundfläche	Stamm	Höhe	GTIN
44482	60 x 50 cm	ø 11 cm	156 cm	4 011905 444826

Kratzbaum Emil

Empfehlenswert für ältere und körperlich beeinträchtigte Tiere

- Sisal/ Plüsch (Polyester): 280 g/m²
- Sisalteppich
- 4 gepolsterte Aufstiegshilfen mit Stickerei
- Höhle mit Plüsch/ Fleece (Polyester) ausgestattet
- gepolsterte Liegeplatten
- Liegeplatte mit abnehmbarem Kuschelbett
- 2 Vital Kissen mit viskoelastischem Schaum: Maschinenwäsche bis 30 °C/Inlett: Handwäsche
- individuelle Anpassung an die Körperform
- optimale Druckverteilung
- Farbe: braun/beige
- tierschutzkonform nach § 18 (AT)



Art.-Nr.	Grundfläche	Stamm	Höhe	GTIN
44930	69 x 59 cm	ø 17 cm	96 cm	4 053032 449305



Kratzbaum Emil

Empfehlenswert für ältere und körperlich beeinträchtigte Tiere

- Sisal/ Plüsch (Polyester): 280 g/m²
- Sisalteppich
- 4 gepolsterte Aufstiegshilfen mit Stickerei
- Höhle mit Plüsch/ Fleece (Polyester) ausgestattet
- gepolsterte Liegeplatten
- Liegeplatte mit abnehmbarem Kuschelbett
- 2 Vital Kissen mit viskoelastischem Schaum: Maschinenwäsche bis 30 °C/Inlett: Handwäsche
- individuelle Anpassung an die Körperform
- optimale Druckverteilung
- Farbe: lichtgrau
- tierschutzkonform nach § 18 (AT)



Art.-Nr.	Grundfläche	Stamm	Höhe	GTIN
44939	69 x 59 cm	ø 17 cm	96 cm	4 011905 449395





Kratzbaum Fabiola



- Jute: ø 6 mm/Plüsch (Polyester): 280 g/m²
- Höhle mit Plüsch/Fleece (Polyester) ausgestattet
- Liegeplatte mit abnehmbarem Kuschelbett: Handwäsche
- Farbe: grau

Art.-Nr.	Grundfläche	Stamm	Höhe	GTIN
43530	70 x 50 cm	ø 9 cm	165 cm	



Kratzbaum Marcello

- Sisal: ø 5 mm/Plüsch (Polyester): 400 g/m²
- Kuschelbett mit Wendekissen (Polyester): Handwäsche
- Höhle mit Wendekissen (Polyester): Handwäsche
- Farbe: grau

Art.-Nr.	Grundfläche	Stamm	Höhe	GTIN 
44467	60 x 48 cm	ø 15/9 cm	140 cm	



Kratzbaum Afonso

- Sisal: \varnothing 10 mm/Langhaar-Plüsch (Polyester): 260 g/m²
- Kuschelbett mit gepolsterter Liegefläche und Rand
- Höhle mit Plüsch (Polyester) ausgestattet
- Farbe: braun

Art.-Nr.	Grundfläche	Stamm	Höhe	GTIN
44456	58 x 58 cm	\varnothing 9 cm	135 cm	 4 011905 444567



Kratzbaum Boho Filippo

- Jute: \varnothing 5 mm/hochwertiger Webstoff (Baumwolle/Jute)/ Plüsch (Polyester): 290 g/m²
- mit abnehmbarem Kuschelbett: Handwäsche
- Farbe: beige

Art.-Nr.	Grundfläche	Stamm	Höhe	GTIN
44474	77 x 58 cm	\varnothing 11 cm	114 cm	 4 011905 444741 NEW



Kratzbaum Marlena

- Jute: ø 6 mm/Plüsch (Polyester): 270 g/m²
- Höhle mit Plüsch/Fleece (Polyester) ausgestattet
- gepolsterte Liegeplatte
- Farbe: lichtgrau

Art.-Nr.	Grundfläche	Stamm	Höhe	GTIN
44810	60 x 60 cm	ø 9 cm	151 cm	41 011905 448107



Kratzbaum Falco

- Jute: ø 6 mm/Plüsch (Polyester): 280 g/m²
- Höhle mit Plüsch/Fleece (Polyester) ausgestattet
- gepolsterte Liegeplatte
- Liegeplatte mit abnehmbarem Kuschelbett und Wendekissen: Handwäsche
- Farbe: lichtgrau/braun

Art.-Nr.	Grundfläche	Stamm	Höhe	GTIN
44416	70 x 38 cm	ø 11 cm	117 cm	41 011905 444161





Kratzbaum Almira

- Jute: \varnothing 5 mm/Plüsch (Polyester): 250 g/m²
- Höhlen mit Webstoff/Plüsch (Polyester) ausgestattet
- Kuschelbett mit gepolsterter Liegefläche und Rand
- Farbe: grau

Art.-Nr.	Grundfläche	Stamm	Höhe	GTIN
44989	50 x 50 cm	\varnothing 9 cm	128 cm	



Kratzbaum Maria

- Sisal/Plüsch (Polyester): 280 g/m²/Velours (Polyester)
- Kuschelbett mit Wendekissen: Handwäsche
- gepolsterte Liegeplatte
- Farbe: weiß

Art.-Nr.	Grundfläche	Höhe	GTIN
44721	58 x 58 cm	101 cm	



Kratzbaum Federico

- Jute: \varnothing 6 mm/Plüsch (Polyester): 280 g/m²
- Höhle mit Plüsch (Polyester) ausgestattet
- Farbe: lichtgrau

Art.-Nr.	Grundfläche	Stamm	Höhe	GTIN
44428	60 x 50 cm	\varnothing 9 cm	142 cm	 41 011905 444284

Kratzbaum CityStyle

- Jute: \varnothing 5 mm/MDF, beschichtet (Holzoptik)
- Höhle mit Wendekissen (Webstoff/Polyester): Handwäsche
- mit Hängematte, gesteppt
- Farbe: grau/schwarz

Art.-Nr.	Grundfläche	Stamm	Höhe	GTIN
44724	58 x 38 cm	9 x 9 cm	98 cm	 41 011905 447247



Kratzbaum Nelli

- Jute: ø 4 mm/Langhaar-Plüsch (Polyester): 310 g/m²
- Höhle mit Plüsch/Fleece (Polyester) ausgestattet
- gepolsterte Liegeplatte mit abnehmbarem Kuschelbett
- Farbe: weiß/taupe

Art.-Nr.	Grundfläche	Stamm	Höhe	GTIN
44449	58 x 58 cm	ø 11 cm	140 cm	4 011905 444499



Kratzbaum Alessia

- Jute: ø 5 mm/Plüsch (Polyester): 280 g/m²/Samt (Polyester): 610 g/m²
- gepolsterte Liegeplatte mit abnehmbarem Kuschelbett
- Höhle aus Samt
- Farbe: lichtgrau/sand

Art.-Nr.	Grundfläche	Stamm	Höhe	GTIN
44473	65 x 38 cm	ø 9 cm	114 cm	4 011905 444734



Kratzbaum Nita

- Jute: \varnothing 6 mm/Plüsch (Polyester): 280 g/m²
- Höhle mit Plüsch/Fleece (Polyester) ausgestattet
- Liegeplatte mit abnehmbarem Kuschelbett: Handwäsche
- Farbe: lichtgrau

Art.-Nr.	Grundfläche	Stamm	Höhe	GTIN
44644	45 x 45 cm	\varnothing 9 cm	147 cm	

**Kratzbaum Arianna**

- Jute: \varnothing 5 mm/Plüsch (Polyester): 250 g/m²
- mit Sisalkratzfläche
- Kuschelbett mit gepolsterter Liegefläche und Rand
- Höhle mit Fleece (Polyester) ausgestattet
- abnehmbare Hängematte, gesteppt: Handwäsche
- gepolsterte Liegeplatte
- Farbe: grau

Art.-Nr.	Grundfläche	Stamm	Höhe	GTIN
44464	52 x 40 cm	\varnothing 11 cm	112 cm	



Kratzbaum Salamanca

- Jute: ø 6 mm/Plüsch (Polyester): 280 g/m²
- Höhle mit Plüsch (Polyester) ausgestattet
- gepolsterte Liegeplatte
- Farbe: beige

Art.-Nr.	Grundfläche	Stamm	Höhe	GTIN
43731	40 x 50 cm	ø 8 cm	138 cm	4 011905 437316



Kratzbaum Alicante

- Jute: ø 6 mm/Plüsch (Polyester): 280 g/m²
- Höhle mit Plüsch/Fleece (Polyester) ausgestattet

Art.-Nr.	Grundfläche	Stamm	Höhe	Farbe	GTIN
43861	45 x 45 cm	ø 9 cm	142 cm	beige	4 011905 438610
43867	45 x 45 cm	ø 9 cm	142 cm	anthrazit	4 011905 438672



43861

Kratzbaum Giada

- Sisal: \varnothing 6 mm/Plüsch (Polyester): 280 g/m²
- Höhle aus Webstoff mit Wendekissen: Handwäsche
- Hängematte mit stabilem Metallrahmen
- gepolsterte Liegeplatte mit abnehmbarem Kuschelbett: Handwäsche
- Farbe: schwarz/weiß

Art.-Nr.	Grundfläche	Stamm	Höhe	GTIN
43466	65 x 38 cm	\varnothing 9 cm	112 cm	 4 011905 434667

**Kratzbaum Juliano**

- Jute: \varnothing 5 mm/Plüsch (Polyester): 250 g/m²
- Kuschelbett mit gepolsterter Liegefläche und Rand
- Höhle mit Plüsch/Fleece (Polyester) ausgestattet
- abnehmbare Hängematte, gesteppt: Handwäsche
- Farbe: grau

Art.-Nr.	Grundfläche	Stamm	Höhe	GTIN
44457	58 x 38 cm	\varnothing 9 cm	115 cm	 4 011905 444574





Kratzbaum Palamos

- Jute: ø 6 mm/Plüsch (Polyester): 280 g/m²
- Höhle mit Plüsch (Polyester) ausgestattet
- Farbe: anthrazit

Art.-Nr.	Grundfläche	Stamm	Höhe	GTIN
43787	39 x 39 cm	ø 9 cm	109 cm	 41 011905 437873



Kratzbaum Boho

- Jute: ø 6 mm/hochwertiger Webstoff (Baumwolle/Jute)/ Plüsch (Polyester): 300 g/m²
- mit abnehmbarem Kuschelbett: Handwäsche
- dicke, schwere Bodenplatte
- Farbe: beige

Art.-Nr.	Grundfläche	Stamm	Höhe	GTIN
44716	ø 50 cm	ø 14 cm	97 cm	 41 011905 447162

Kratzbaum Altea

- Jute: ø 6 mm/Plüsch (Polyester): 280 g/m²
- gepolsterte Liegeplatten
- Farbe: platingrau

Art.-Nr.	Grundfläche	Stamm	Höhe	GTIN
43882	40 x 40 cm	ø 9 cm	117 cm	



Kratzbaum Lugo

- Sisal: ø 6 mm/Plüsch (Polyester): 240 g/m²
- gepolsterte Liegeplatten
- Farbe: braun/türkis

Art.-Nr.	Grundfläche	Stamm	Höhe	GTIN
43870	ø 45 cm	ø 9 cm	103 cm	



Kratzbaum Badalona

- Jute: ø 6 mm/Plüsch (Polyester): 280 g/m²
- Höhle mit Plüsch (Polyester) ausgestattet
- Farbe: beige

Art.-Nr.	Grundfläche	Stamm	Höhe	GTIN
43451	37 x 37 cm	ø 9 cm	109 cm	4 011905 434513



Kratzbaum San Fernando

- Sisal: ø 6 mm/Plüsch (Polyester): 250 g/m²
- Höhle mit Plüsch/Fleece (Polyester) ausgestattet
- gepolsterte Liegeplatte
- Liegemulde mit abnehmbarem Bezug: Handwäsche

Art.-Nr.	Grundfläche	Stamm	Höhe	Farbe	GTIN
43951	36 x 36 cm	ø 9 cm	106 cm	beige	4 011905 439518
43952	36 x 36 cm	ø 9 cm	106 cm	platingrau	4 011905 439525



43952



Kratzbaum Madrid, deckenhoch

- mit Deckenspanner
- Sisal: ø 6 mm (Stamm)/Plüsch (Polyester): 240 g/m²
- Sisal/Plüsch (Polyester)
- Höhle mit Plüsch/Fleece (Polyester) ausgestattet
- Farbe: platingrau



Art.-Nr.	Grundfläche	Stamm	Höhe	GTIN
43902	68 x 44 cm	ø 9 cm	245-270 cm	4 011905 439020



Kratzbaum Aurelio, deckenhoch

- mit Deckenspanner
- Jute: ø 5 mm/Plüsch (Polyester): 220 g/m²
- Höhle mit Plüschinlage (Polyester)
- Hängematte mit stabilem Metallrahmen
- Farbe: weiß



Art.-Nr.	Grundfläche	Stamm	Höhe	GTIN
44072	ø 38 cm	ø 9 cm	236-250 cm	4 011905 440729

Hochwertige Kratzbäume für große Katzen:

Unsere Kratzbäume für große Katzen verfügen über einen extra weichen und strapazierfähigen Bezug aufgrund hoher Plüschdichte. Sie sind langlebig dank vollflächig verklebten Stämmen, umwickelt mit extra dickem Sisalseil. Schwere Bodenplatten und große Stammdurchmesser sorgen für eine hohe Standfestigkeit und Stabilität. Die großflächigen und gepolsterten Liegeplatten bieten zudem viel Platz.

Kratzbaum XXL Humberto

Besonders für große Katzen geeignet

- Sisal: ø 6 mm/hochwertiger Plüsch (Polyester): 350 g/m²
- Höhle mit Plüsch/Fleece (Polyester) und Wendekissen (Handwäsche) ausgestattet
- zwei stabile Kuschelsäcke, gepolstert
- abnehmbare Hängematte, gepolstert: Handwäsche
- dicke, schwere Bodenplatte

Art.-Nr.	Grundfläche	Stamm	Höhe	Farbe	GTIN
44675	68 x 68 cm	ø 12 cm	174 cm	creme/ dunkelbraun	4 011905 446752
44674	68 x 68 cm	ø 12 cm	174 cm	creme/grau	4 011905 446745



Kratzbaum XXL Andres

Besonders für große Katzen geeignet

- Sisal: ø 6 mm/hochwertiger Plüsch (Polyester): 350 g/m²
- Kuschelbett mit Kissen, gesteppt: Handwäsche
- Höhle komplett mit Plüsch (Polyester) ausgestattet
- mit Kuschelsack und Wendekissen, gesteppt (Handwäsche)
- Hängematte mit stabilem Metallrahmen
- dicke, schwere Bodenplatte
- Farbe: cappuccino
- tierschutzkonform nach § 18 (AT)

Art.-Nr.	Grundfläche	Stamm	Höhe	GTIN
44713	70 x 48 cm	ø 11 cm	190 cm	 4 011905 447131



Kratzbaum XXL Amadeus

Besonders für große Katzen geeignet

- Sisal: ø 6 mm/hochwertiger Plüsch (Polyester): 350 g/m²
- Höhle mit Plüsch/Fleece (Polyester) ausgestattet
- Kuschelbett mit gepolstertem Rand und Wendekissen: Handwäsche
- abnehmbare Hängematte, gepolstert: Handwäsche
- dicke, schwere Bodenplatte
- Farbe: anthrazit

Art.-Nr.	Grundfläche	Stamm	Höhe	GTIN
44670	90 x 60 cm	ø 12 cm	163 cm	 4 011905 446707

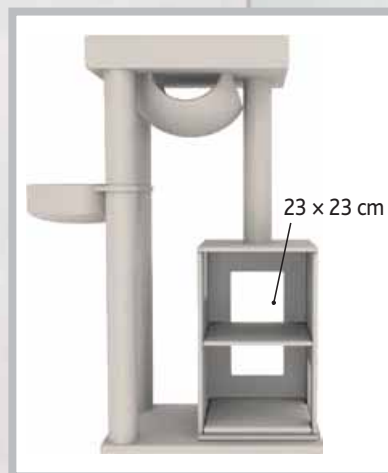



Kratzbaum XXL Leandro

Besonders für große Katzen geeignet

- Sisal: ø 8 mm/Plüsch (Polyester): 400 g/m²
- Höhle mit Plüsch (Polyester) ausgestattet
- Kuschelbett mit gepolsterter Liegefläche und Rand
- stabiler Kuschelsack, gepolstert und gesteppt
- abnehmbare Hängematte, gepolstert und gesteppt: Handwäsche
- mit Sisalkratzfläche
- dicke, schwere Bodenplatte
- Farbe: hellgrau

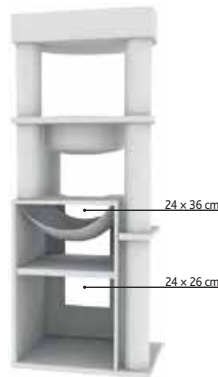

Art.-Nr.	Grundfläche	Stamm	Höhe	GTIN
44673	63 x 50 cm	ø 11 cm	163 cm	

Kratzbaum XXL Zita

Besonders für große Katzen geeignet

- Sisal: ø 8 mm/Plüsch (Polyester): 280 g/m²
- Höhle komplett mit Plüsch (Polyester) und Wendekissen (Handwäsche) ausgestattet
- gepolsterte Liegeplatten
- Liegeplatte mit abnehmbarem Kuschelbett: Handwäsche
- Farbe: weiß
- tierschutzkonform nach § 18 (AT)



Art.-Nr.	Grundfläche	Stamm	Höhe	GTIN
44664	64 x 64 cm	ø 15 cm	147 cm	

Kratzbaum XXL Elia

Besonders für große Katzen geeignet

- Sisal: ø 6 mm/Plüsch (Polyester): 280 g/m²
- Höhle mit Plüsch/Fleece (Polyester) ausgestattet
- Kuschelsack und Hängematten mit stabilem Metallrahmen
- gepolsterte Liegeplatte
- Farbe: creme
- tierschutzkonform nach § 18 (AT)

Art.-Nr.	Grundfläche	Stamm	Höhe	GTIN
44710	58 x 58 cm	ø 11 cm	172 cm	



Kratzbaum XXL Teites

Besonders für große Katzen geeignet

- Jute: ø 5 mm/Webstoff (Polyester)
- Höhlen mit gestepptem Webstoff (Polyester) und Wendekissen (Handwäsche) ausgestattet
- Kuschelbett (Polyester) mit Rand und Wendekissen (Handwäsche)
- dicke, schwere Bodenplatte
- Farbe: schwarz
- tierschutzkonform nach § 18 (AT)

Art.-Nr.	Grundfläche	Stamm	Höhe	GTIN
44719	75 x 58 cm	ø 15 cm	148 cm	



Kratzbaum XXL Maciel

Besonders für große Katzen geeignet

- Jute: ø 5 mm/Plüsch (Polyester): 250 g/m²
- Höhle mit Plüsch (Polyester) und Wendekissen (Handwäsche) ausgestattet
- Kuschelbett mit gepolsterter Liegefläche und Rand
- abnehmbare Hängematte, gesteppt: Handwäsche
- Farbe: grau

Art.-Nr.	Grundfläche	Stamm	Höhe	GTIN
44718	78 x 58 cm	ø 9 cm	155 cm	



Kratzbaum XXL Cara

Besonders für große Katzen geeignet

- Sisal: ø 8 mm/Plüsch (Polyester): 400 g/m²/Möbelstoff (Polyester)
- Kuschelbett mit gepolstertem Rand
- Höhle mit Plüsch/Fleece (Polyester) und Wendekissen (Handwäsche) ausgestattet
- gepolsterte Liegeplatten
- Farbe: weiß/grau
- tierschutzkonform nach § 18 (AT)

Art.-Nr.	Grundfläche	Stamm	Höhe	GTIN
44444	78 x 48 cm	ø 15/12 cm	128 cm	



Kratzbaum XXL Ramon

Besonders für große Katzen geeignet

- Sisal: ø 6 mm/Plüsch (Polyester): 350 g/m²
- Kuschelbett mit Wendekissen: Handwäsche
- abnehmbare Hängematte, gepolstert: Handwäsche
- Bodenplatte mit Rand und herausnehmbarem Kissen: Handwäsche
- Farbe: cappuccino

Art.-Nr.	Grundfläche	Stamm	Höhe	GTIN
44703	78 x 48 cm	ø 20 cm	133 cm	



Kratzbaum XXL Izan

Besonders für große Katzen geeignet

- Jute: ø 6 mm/Plüsch (Polyester): 280 g/m²
- Höhle mit Plüsch/Fleece (Polyester) ausgestattet
- Liegeplatte mit Wendekissen: Handwäsche
- Farbe: anthrazit
- tierschutzkonform nach § 18 (AT)

Art.-Nr.	Grundfläche	Stamm	Höhe	GTIN
44663	70 x 50 cm	ø 15 cm	122 cm	





Kratzbaum XXL Lucano

Besonders für große Katzen geeignet

- Jute: ø 6 mm/Plüsch (Polyester): 280 g/m²
- Höhle komplett mit Plüsch (Polyester) und 2 Wendekissen (Handwäsche) ausgestattet
- mit Liegemulde
- Farbe: weiß
- tierschutzkonform nach § 18 (AT)

Art.-Nr.	Grundfläche	Stamm	Höhe	GTIN
44669	58 x 48 cm	ø 9 cm	110 cm	



Kratzbaum XXL Klara

Besonders für große Katzen geeignet

- Sisal: ø 8 mm/Plüsch (Polyester): 400 g/m²
- Kuschelbett mit gepolstertem Rand und befestigtem Wendekissen: Handwäsche
- dicke, schwere Bodenplatte
- tierschutzkonform nach § 18 (AT)

Art.-Nr.	Grundfläche	Stamm	Höhe	Farbe	GTIN
44676	60 x 60 cm	ø 20 cm	100 cm	grau	
44677	60 x 60 cm	ø 20 cm	100 cm	creme	

Kratzbaum XXL Ava

Besonders für große Katzen geeignet

- Sisal/Jute: ø 6 mm/Plüsch (Polyester): 280 g/m²
- Höhle komplett mit Plüsch (Polyester) und 2 Wendekissen (Handwäsche) ausgestattet
- Farbe: weiß/grau
- tierschutzkonform nach § 18 (AT)

Art.-Nr.	Grundfläche	Stamm	Höhe	GTIN
44668	39 x 39 cm	ø 18 cm	86 cm	





Kletterlandschaften für Katzen

Katzen sind neugierige Kletterkünstler. Mit den TRIXIE-Kletterelementen können sich Samtpfoten auf ausgiebige Klettertouren begeben und ihren Lebensraum um höher gelegene Bereiche erweitern. Alle Elemente zur Wandmontage können variabel kombiniert und im Wohnbereich integriert werden und bilden so einen Abenteuerparcours mit Ruheplätzen in luftiger Höhe. Für unbegrenzte Kombinationsmöglichkeiten! Da es viele verschiedene Wandmaterialien gibt, sind Schrauben für die Wandbefestigung nicht beige packt. Weitere Infos zu den Kletterelementen über den QR-Code.

Kratzbaum Acadia mit Wandbefestigung

Für Kletterlandschaften geeignet

- Sisal/Plüsch (Polyester): 280 g/m²
- Liegeplatte mit abnehmbarem Kuschelbett: Handwäsche
- Farbe: weiß/grau
- tierschutzkonform nach § 18 (AT)

Art.-Nr.	Grundfläche	Höhe	GTIN
44073	46 x 37 cm	160 cm	4 011905 440736



Wand-Set 1

Für Kletterlandschaften geeignet

- Holz/Sisal
- erweitert den Lebensraum der Katze um höher gelegene Bereiche
- Set beinhaltet: oberen und unteren Wandhalter, 2 Stämme mit Sisalteppich (je ø 9 x 58 cm), Verbindungsscheibe
- Farbe: weiß lasiert/grau
- tierschutzkonform nach § 18 (AT)

Art.-Nr.	Maße	GTIN
49960	35 x 130 x 25 cm	



Wand-Set 2

Für Kletterlandschaften geeignet

- Holz/Sisal
- erweitert den Lebensraum der Katze um höher gelegene Bereiche
- Set beinhaltet: 2 x Wandelement I, 2 x Wandelement II, 3 Stämme mit Sisalteppich (ø 9 x 58 cm)
- Farbe: weiß lasiert/grau
- tierschutzkonform nach § 18 (AT)

Art.-Nr.	Maße	GTIN
49961	195 x 78 cm	



Wand-Set 3

Für Kletterlandschaften geeignet

- Holz/Sisal
- erweitert den Lebensraum der Katze um höher gelegene Bereiche
- Set beinhaltet: 3 Stufen mit Sisalteppich (Artikel 49945)
- Farbe: weiß lasiert/grau
- tierschutzkonform nach § 18 (AT)



Art.-Nr.	Maße	GTIN
49962	3 x ø 18 x 22 cm	



Kletterleiter zur Wandmontage

Für Kletterlandschaften geeignet

- Holz/Sisal
- erweitert den Lebensraum der Katze um höher gelegene Bereiche
- mit drei Plattformen (Äußere: 22,5 x 30 cm/Mittige: 17,5 x 30 cm)
- tierschutzkonform nach § 18 (AT)

Art.-Nr.	Maße	Farbe	GTIN
49931	150 x 30 cm	weiß	
49930	150 x 30 cm	taupe	



Wand-Set

Für Kletterlandschaften geeignet

- Sisal/Plüsch (Polyester): 280 g/m²
- erweitert den Lebensraum der Katze um höher gelegene Bereiche
- Set beinhaltet: Liegemulde (78 x 30 x 30 cm) mit Kissen (Handwäsche), 2 Stufen (ø 18 x 22 cm), Hängematte (78 x 20 x 29 cm)
- Farbe: weiß/grau
- tierschutzkonform nach § 18 (AT)

Art.-Nr.	Farbe	GTIN
49932	weiß/grau	



Kuschelhöhle zur Wandmontage

Für Kletterlandschaften geeignet

- Sisal/Plüsch (Polyester): 280 g/m²
- Höhle komplett mit Plüsch (Polyester) und Wendekissen (Handwäsche)
- plüschbezogene Rückseite (Polyester)
- Farbe: weiß/grau
- tierschutzkonform nach § 18 (AT)

Art.-Nr.	Maße	GTIN
49921	42 x 29 x 28 cm	



Hängematte zur Wandmontage

Für Kletterlandschaften geeignet

- Sisal/Plüsch (Polyester): 280 g/m²
- plüschbezogene Rückseite (Polyester)
- Farbe: weiß/grau
- tierschutzkonform nach § 18 (AT)

Art.-Nr.	Maße	GTIN
49920	54 x 28 x 33 cm	



Liegeplatte zur Wandmontage

Für Kletterlandschaften geeignet

- Holz/Möbelstoff (Polyester)
- erweitert den Lebensraum der Katze um höher gelegene Bereiche
- abnehmbares Kissen mit Klettverschluss (Polyester): Handwäsche
- Farbe: weiß lasiert/grau
- tierschutzkonform nach § 18 (AT)

Art.-Nr.	Maße	GTIN
49944	50 x 17,5 x 36,5 cm	



Liegmulde zur Wandmontage

Für Kletterlandschaften geeignet

- Plüsch (Polyester): 240 g/m²
- stabiler Metallrahmen
- Farbe: grau
- tierschutzkonform nach § 18 (AT)

Art.-Nr.	Maße	GTIN
49970	42 x 41 cm	



Liegmulde zur Wandmontage

Für Kletterlandschaften geeignet

- Plüsch (Polyester): 240 g/m²
- stabiler Metallrahmen
- Farbe: beige

Art.-Nr.	Maße	GTIN
43511	42 x 41 cm	



Kletterstufe zur Wandmontage

Für Kletterlandschaften geeignet

- Sisal/Holz
- erweitert den Lebensraum der Katze um höher gelegene Bereiche
- Farbe: weiß lasiert/grau

Art.-Nr.	Maße	GTIN
49945	ø 18 x 22 cm	



Kletterstufe zur Wandmontage

Für Kletterlandschaften geeignet

- Sisal/Plüsch (Polyester): 280 g/m²
- plüschbezogene Rückseite (Polyester)
- Farbe: weiß/grau
- tierschutzkonform nach § 18 (AT)

Art.-Nr.	Maße	GTIN
49922	ø 18 x 22 cm	



Kletterstufe zur Wandmontage

Für Kletterlandschaften geeignet

- Holz
- erweitert den Lebensraum der Katze um höher gelegene Bereiche
- Farbe: weiß lasiert
- tierschutzkonform nach § 18 (AT)



Art.-Nr.	Maße	GTIN
49943	ø 19 x 22 cm	4 011905 499437

Kratzstamm zur Wandmontage

Für Kletterlandschaften geeignet

- Sisal: ø 6 mm/Plüschr (Polyester)
- Farbe: grau
- tierschutzkonform nach § 18 (AT)

Art.-Nr.	Maße	GTIN
49929	ø 11 x 80 cm	4 011905 499291



Kratzstamm

Für Kletterlandschaften geeignet

- Sisalteppich
- inklusive Gewindestange und 2 Schrauben
- Farbe: grau

Art.-Nr.	Maße	Gewinde	Farbe	GTIN
44040	ø 9 x 28 cm	M8	grau	4 047974 440407
44041	ø 9 x 38 cm	M8	grau	4 047974 440414
44042	ø 9 x 48 cm	M8	grau	4 047974 440421
44043	ø 9 x 58 cm	M8	grau	4 011905 440439
44044	ø 9 x 68 cm	M8	grau	4 011905 440446
44045	ø 9 x 78 cm	M8	grau	4 047974 440452



Kuschelsack XXL für Kratzbäume, extra-strong

Besonders für große Katzen geeignet

- Plüsch (Polyester): 240 g/m²
- mit Metallrahmen
- lässt sich an fast jedem Kratzbaum statt einer Liegeplatte befestigen
- Farbe: lichtgrau

Art.-Nr.	Maße	bis zu	GTIN
43911	ø 45 cm	9 kg	 4 047974 439111



Kuschelsack für Kratzbäume

- Langhaar-Plüsch (Polyester): 300 g/m²
- mit Metallrahmen
- lässt sich an fast jedem Kratzbaum statt einer Liegeplatte befestigen
- Farbe: creme

Art.-Nr.	Maße	bis zu	GTIN
43921	ø 38 cm	4,5 kg	 4 047974 439210



Kuschelsack für Kratzbäume

- Plüsch (Polyester): 250 g/m²
- mit Metallrahmen
- wendbar
- lässt sich an fast jedem Kratzbaum statt einer Liegeplatte befestigen
- Farbe: braun/beige

Art.-Nr.	Maße	bis zu	GTIN
43910	ø 38 cm	4,5 kg	 4 047974 439104



Liegemulde für Kratzbäume

- Plüsch (Polyester): 280 g/m²
- mit Metallrahmen
- lässt sich an fast jedem Kratzbaum statt einer Liegeplatte befestigen
- Farbe: platingrau

Art.-Nr.	Maße	bis zu	GTIN
43542	ø 40 cm	4,5 kg	 4 011905 435428



Liegemulde für Kratzbäume, groß

- Plüsch (Polyester): 250 g/m²
- mit Metallrahmen
- lässt sich an fast jedem Kratzbaum statt einer Liegeplatte befestigen
- Farbe: beige

Art.-Nr.	Maße	bis zu	GTIN
43981	ø 45 cm	5,5 kg	 4 047974 439814

Stamm für Kratzbäume

- inklusive Gewindestange und 2 Schrauben



Art.-Nr.	Maße	Gewinde	Material	Farbe	GTIN
43990	ø 9 x 30 cm	M8	Sisal	natur	4 011905 439907
43991	ø 9 x 40 cm	M8	Sisal	natur	4 011905 439914
43992	ø 9 x 50 cm	M8	Sisal	natur	4 011905 439921
43993	ø 9 x 60 cm	M8	Sisal	natur	4 011905 439938
43994	ø 9 x 70 cm	M8	Sisal	natur	4 011905 439945
44000	ø 11 x 30 cm	M10	Sisal	natur	4 011905 440002
44001	ø 11 x 40 cm	M10	Sisal	natur	4 011905 440019
44002	ø 11 x 50 cm	M10	Sisal	natur	4 011905 440026
44003	ø 11 x 60 cm	M10	Sisal	natur	4 011905 440033
44004	ø 11 x 70 cm	M10	Sisal	natur	4 011905 440040
44010	ø 9 x 30 cm	M8	Jute	natur	4 011905 440101
44011	ø 9 x 40 cm	M8	Jute	natur	4 047974 440117
44012	ø 9 x 50 cm	M8	Jute	natur	4 011905 440125
44013	ø 9 x 60 cm	M8	Jute	natur	4 047974 440131
44014	ø 9 x 70 cm	M8	Jute	natur	4 011905 440149



43990-43994 44000-44004 44010-44014

Seil

- Art. 44086: auf Rolle
- Art. 4402: Abgabe nur in ganzer VE

Art.-Nr.	Maße	Material	VE	GTIN
44086	50 m/ø 4-6 mm	Sisal	1	4 011905 440866
4402	1 m/ø 10 mm	Sisal	220	4 011905 973180



44086

TRIXIE



*Tiere im Garten &
Ziervogel*

Seite
4-1 bis
4-40

Unsere Insektenhotels

- eignen sich als Nistplatz für Mauerbienen. Diese stechen nicht, bestäuben dafür aber Obstgehölze und Erdbeeren.
- bieten farbenprächtigen Tagfaltern ein Winterdomizil.
- sind ein Aufzuchtort für Grabwespen und Wildbienen. Sie ernähren sich von Nektar und bestäuben dabei viele Blüten. Der Nachwuchs wird mit Läusen und anderen Insekten gefüttert. Sie sind für den Menschen ungefährlich.
- sind Zufluchtsort für Marienkäfer und Flurfliegen, die Blattläuse und andere kleine Pflanzenschädlinge vertilgen.



Insektenhotel

- Nist- und Überwinterungshilfe für Nützlinge
- Kiefernholz, unbehandelt/Metall, verzinkt

Art.-Nr.	Maße	GTIN
59512	29 x 49 x 16 cm	 4 011905 595122



Insektenhotel

- Nist- und Überwinterungshilfe für Nützlinge
- Kiefernholz, unbehandelt/Metall, verzinkt

Art.-Nr.	Maße	GTIN
59511	30 x 30 x 14 cm	 4 011905 595115



Insektenhotel

- Nist- und Überwinterungshilfe für Nützlinge
- mit besandeter Dachpappe
- Rindenholz

Art.-Nr.	Maße	GTIN
59502	35 x 50 x 9 cm	 4 011905 595023



Insektenhotel

- Nist- und Überwinterungshilfe für Nützlinge
- Kiefernholz, unbehandelt/Schiefer

Art.-Nr.	Maße	GTIN
59507	18 x 29 x 10 cm	 4 011905 595078



Bienenhotel

- Nistplatz für Wildbienen, Grabwespen und Mauerbienen
- Kiefernholz, unbehandelt/Metall, verzinkt

Art.-Nr.	Maße	GTIN
59510	11 x 30 x 14 cm	 4 011905 595108

Bienehotel

- Nistplatz für Wildbienen, Grabwespen und Mauerbienen
- Kiefernholz, unbehandelt/teilweise lackiert

Art.-Nr.	Maße	GTIN
59509	30 x 35 x 12 cm	



Igelhotel

- Labyrinth-Eingang zum Schutz vor Eindringlingen
- ganzjähriger Unterschlupf im Garten
- Dach mit Dachpappe
- Kiefernholz, lasiert

Art.-Nr.	Maße	GTIN
59601	37 x 26 x 35 cm	

Futterstation für Eichhörnchen

- mit aufklappbarem Deckel
- Kiefernholz, druckimprägniert/Metall, verzinkt



Art.-Nr.	Maße	GTIN
59607	12 x 18 x 24 cm	

Futterstation für Eichhörnchen

- mit aufklappbarem Deckel
- Kiefernholz, unbehandelt



Art.-Nr.	Maße	GTIN
59606	20 x 30 x 30 cm	

Mausefalle

- Lässt die Maus am Leben
- ungefährlich für Kinder und Haustiere
 - Kunststoff



Art.-Nr.	Maße	VE	GTIN
4192	6 x 4,5 x 17 cm	3	



Nistkasten für Höhlenbrüter

- mit Spechtschutz
- mit aufklappbarem Deckel
- Kiefernholz, unbehandelt/teilweise lackiert

Art.-Nr.	Maße	GTIN
55858	20 x 26 x 17 cm/ø 3,2 cm	



Nistkasten für Stare

- mit Spechtschutz
- mit aufklappbarer Front
- Kiefernholz, lasiert/Metall, verzinkt

Art.-Nr.	Maße	GTIN
55859	18 x 31 x 16 cm/ø 4,5 cm	



Nistkasten für Kleinmeisen

- mit aufklappbarer Seitenwand
- Kiefernholz, unbehandelt/teilweise lackiert

Art.-Nr.	Maße	GTIN
55857	18 x 24 x 15 cm/ø 3 cm	



Nistkasten-Bausatz

- für Meisen
- mit bebildeter Bauanleitung und Holzhammer
- mit aufklappbarem Deckel
- Holz, unbehandelt

Art.-Nr.	Maße	GTIN
55641	15 x 36 x 18 cm/ø 2,8 cm	

Nistkasten für Kohlmeisen

- mit aufklappbarer Front
- Kiefernholz, unbehandelt/teilweise lackiert

Art.-Nr.	Maße	GTIN
55850	15 x 28 x 14 cm/ø 3,3 cm	





Futtermittelstange XL für Eichhörnchen

- mit Sonnenblumenkernen
- zum Aufhängen
- Abgabe nur in ganzer VE

Art.-Nr.	Inhalt/Gewicht	für	VE	GTIN
50680	190 g	Eichhörnchen	10	4 011905 506807



Futtermittelstange XL

- mit Sonnenblumenkernen
- zum Aufhängen
- Abgabe nur in ganzer VE

Art.-Nr.	Inhalt/Gewicht	für	VE	GTIN
50681	180 g	Wildvögel	10	4 011905 506814



Futtermittelstange XL

- mit Hirse
- zum Aufhängen
- Abgabe nur in ganzer VE

Art.-Nr.	Inhalt/Gewicht	für	VE	GTIN
50682	170 g	Wildvögel	10	4 011905 506821



Futtermittelstange

- mit Hirse
- zum Aufhängen
- Abgabe nur in ganzer VE

Art.-Nr.	Inhalt/Gewicht	für	VE	GTIN
50685	55 g	Wildvögel	20	4 011905 506852



Futtermittelstange

- mit Sonnenblumenkernen
- zum Aufhängen
- Abgabe nur in ganzer VE

Art.-Nr.	Inhalt/Gewicht	für	VE	GTIN
50686	55 g	Wildvögel	20	4 011905 506869





Futterspender

- hochwertiges und modernes Design
- Außengitter bietet Sitz- und Landemöglichkeit
- mit abnehmbarem Dach
- Metall, verzinkt/hochglänzend
- Kunststoff

Art.-Nr.	Maße	GTIN
55653	500 ml/ø 19 x 26 cm	



Meisenknödelhalter

- hochwertiges und modernes Design
- Außengitter bietet Sitz- und Landemöglichkeit
- mit abnehmbarem Dach
- für bis zu 3 Meisenknödel
- Metall, verzinkt/hochglänzend

Art.-Nr.	Maße	GTIN
55655	ø 19 x 24 cm	



Meisenknödelhalter

- hochwertiges und modernes Design
- Außengitter bietet Sitz- und Landemöglichkeit
- mit abnehmbarem Dach
- für bis zu 3 Meisenknödel
- Metall, pulverbeschichtet/seidenmatt

Art.-Nr.	Maße	GTIN
55652	ø 19 x 24 cm	



Meisenknödelhalter

- mit abnehmbarem Dach
- für bis zu 4 Meisenknödel
- Metall, pulverbeschichtet

Art.-Nr.	Maße	VE	GTIN
55419	ø 10 x 21 cm	2	



Futterspender

- hochwertiges und modernes Design
- Außengitter bietet Sitz- und Landemöglichkeit
- mit abnehmbarem Dach
- Metall, pulverbeschichtet/seidenmatt
- Kunststoff

Art.-Nr.	Maße	GTIN
55650	500 ml/ø 19 x 26 cm	



Futterspender

- mit abnehmbarem Dach
- Metall, pulverbeschichtet

Art.-Nr.	Maße	GTIN
55621	1.000 ml/20 cm	



Futterspender

- mit abnehmbarem Dach
- Metall, pulverbeschichtet/Kunststoff

Art.-Nr.	Maße	VE	GTIN
55418	560 ml/ø 10 x 20 cm	2	



Futterspender

- mit 2 Etagen
- mit abnehmbarem Dach
- Metall/Acryl

Art.-Nr.	Maße	GTIN
55423	2.300 ml/36 cm	



Futterspender

- mit abnehmbarem Dach
- Metall, pulverbeschichtet/Kunststoff

Art.-Nr.	Maße	Farbe	VE	GTIN
55632	800 ml/25 cm	silber	2	
55633	800 ml/25 cm	grün	2	



Futterhaus

- mit abnehmbarem Dach
- Metall, pulverbeschichtet

Art.-Nr.	Maße	Farbe	GTIN
55630	1.000 ml/20 cm	rot	
55631	1.000 ml/20 cm	grün	

Futterhaus Villa

- 3 Futterkammern ermöglichen das Angebot verschiedener Futtersorten
- mit abnehmbarem Dach
- Metall, pulverbeschichtet

Art.-Nr.	Maße	GTIN
55410	2.000 ml/26 x 19 x 19 cm	



Futterspender

- Schutzgitter ermöglicht kleinen Vögeln in Ruhe zu fressen
- mit abnehmbarem Deckel
- Metall/Kunststoff



Art.-Nr.	Maße	GTIN
55426	950 ml/ø 17 x 26 cm	

Futterspender

- für Meisenknödel und Erdnüsse
- mit abnehmbarem Deckel
- Metall, matt



Futterspender Eichel

- von oben zu befüllen mit Nüssen und grobem Streufutter
- mit abnehmbarem Deckel
- Polyesterharz/Metall



Art.-Nr.	Maße	GTIN
55424	1.400 ml/ø 14 x 29 cm	

Art.-Nr.	Maße	GTIN
55416	700 ml/14 x 22 cm	

Meisenknödelhalter

- mit abnehmbarem Dach
- für bis zu 8 Meisenknödel
- Metall, matt



Meisenknödelhalter

- für bis zu 10 Meisenknödel
- Metall, pulverbeschichtet



Art.-Nr.	Maße	VE	GTIN
55427	ø 24 x 8 cm	2	

Art.-Nr.	Maße	VE	GTIN
55622	ø 24 x 8 cm	2	



Meisenknödelhalter

- für bis zu 4 Meisenknödel
- mit abnehmbarem Dach
- Metall, pulverbeschichtet

Art.-Nr.	Maße	VE	GTIN
55623	11 x 25 x 10 cm	2	



Meisenknödelhalter

- für 4 Meisenknödel
- Metall, pulverbeschichtet

Art.-Nr.	Maße	VE	GTIN
55620	9 x 40 cm	6	



Meisenknödelhalter

- für bis zu 2 Meisenknödel
- diverse Farben
- Metall, pulverbeschichtet

Art.-Nr.	Maße	VE	GTIN
55617	ø 7 x 35 cm	2	



Meisenknödelhalter

- für bis zu 2 Meisenknödel
- mit Dachüberstand
- Metall, pulverbeschichtet

Art.-Nr.	Maße	VE	GTIN
55618	ø 10 x 25 cm	2	

Meisenknödelhalter für Fensterscheibe

- ermöglicht das Beobachten der Wildvögel aus der Wohnung
- einfache Anbringung durch Saugnapf
- Anbringung von außen, platzsparend und einfach zu befüllen
- Metall, pulverbeschichtet



Art.-Nr.	Maße	VE	GTIN
55611	ø 7 cm	3	

Futterhaus für Fensterscheibe

- ermöglicht das Beobachten der Wildvögel aus der Wohnung
- einfache Anbringung durch Saugnapfe
- Anbringung von außen, platzsparend und einfach zu befüllen
- Kunststoff



Art.-Nr.	Maße	VE	GTIN
55610	225 ml/15 x 15 x 6 cm	2	



Futterampel

- mit abnehmbarem Deckel
- Kunststoff

Art.-Nr.	Maße	VE	GTIN
5457	300 ml/17 cm	3	4 011905 054575
5456	1.400 ml/22 cm	2	4 011905 054568



Futterampel

- mit abnehmbarem Deckel
- Kunststoff

Art.-Nr.	Maße	VE	GTIN
54580	900 ml/17 cm	3	4 011905 545806



Futterspender

- mit abnehmbarem Deckel
- einfache Reinigung durch abnehmbare Teile
- Kunststoff/Metall, lackiert

Art.-Nr.	Maße	GTIN
55637	1.300 ml/53 cm	4 047974 556375



Futterspender

- mit abnehmbarem Deckel
- Kunststoff

Art.-Nr.	Maße	GTIN
55636	1.000 ml/48 cm	4 047974 556368



Futterspender

- mit abnehmbarem Deckel
- Kunststoff

Art.-Nr.	Maße	VE	GTIN
5455	450 ml/23 cm	3	4 011905 054551



Futterspender

- mit abnehmbarem Deckel
- Kunststoff

Art.-Nr.	Maße	VE	GTIN
55625	750 ml/29 cm	2	4 011905 556253

Futterspender

- mit abnehmbarem Deckel
- Kunststoff



Art.-Nr.	Maße	VE	GTIN
55624	500 ml/22 cm	3	4 011905 556246

Meisenknödelhalter

- mit aufklappbarem Deckel und abnehmbarem Boden
- Artikel 55626 für bis zu 3 Meisenknödel
- Artikel 55627 für bis zu 5 Meisenknödel
- Kunststoff/Metall



Art.-Nr.	Maße	VE	GTIN
55626	ø 8 x 22 cm	3	4 011905 556260
55627	ø 8 x 29 cm	3	4 011905 556277

Erdnuss-Futterspender

- mit aufklappbarem Deckel und abnehmbarem Boden
- Kunststoff/Metall



Art.-Nr.	Maße	VE	GTIN
55628	500 ml/22 cm	3	4 011905 556284

Vogelfutter-Bowl

- zum Aufhängen
- Keramik



Art.-Nr.	Maße	GTIN
55530	120 ml/12 x 14 x 12 cm	4 011905 555300

Nestbauhilfe

- zum Aufhängen
- zum Befüllen mit Nistmaterial
- Keramik



Art.-Nr.	Maße	GTIN
55532	1.000 ml/ø 12 x 16 cm	4 011905 555324

Tränke

- zum Aufhängen
- Keramik



Art.-Nr.	Maße	GTIN
55531	150 ml/ø 12 x 16 cm	4 011905 555317



Tränke

• Keramik

Art.-Nr.	Maße	GTIN
55520	530 ml/ø 26 cm	



Tränke

• Keramik

Art.-Nr.	Maße	GTIN
55629	150 ml/ø 21 cm	



Tränke

• Gusseisen

Art.-Nr.	Maße	GTIN
55502	250 ml/ø 16 cm	



Tränke

• Metall, pulverbeschichtet

Art.-Nr.	Maße	GTIN
55512	2.200 ml/ø 30 cm	



Tränke

• Metall, pulverbeschichtet

Art.-Nr.	Maße	GTIN
55510	800 ml/ø 22 cm	



Tränke

- mit Metallfuß zum Fixieren im Boden
- Stabhöhe: 1,07 m
- Metall, pulverbeschichtet

Art.-Nr.	Maße	GTIN
55511	1.800 ml/ø 35 cm	



Futterhaus

- hohe Resistenz gegen Witterungs- und Schädlingseinflüsse
- zur Wandmontage
- aus robustem, langlebigem Zedernholz

Art.-Nr.	Maße	VE	GTIN
55844	16 x 15 x 13 cm	2	



Futterhaus

- mit Dachüberstand
- mit besandeter Dachpappe
- Kiefernholz, lasiert

Art.-Nr.	Maße	GTIN
5577	ø 36 x 35 cm	



Futterhaus

- mit großflächigem Dachüberstand
- mit besandeter Dachpappe
- mit großer Landefläche
- Kiefernholz, lasiert

Art.-Nr.	Maße	GTIN
5568	30 x 18 x 28 cm	



Futterhaus

- mit großflächigem Dachüberstand
- mit besandeter Dachpappe
- mit großer Landefläche
- Kiefernholz, lasiert

Art.-Nr.	Maße	GTIN
55804	30 × 18 × 28 cm	 4 011905 558042

**Futterhaus**

- mit besandeter Dachpappe
- mit großer Landefläche
- Kiefernholz, lackiert

Art.-Nr.	Maße	GTIN
55803	17 × 19 × 14 cm	 4 011905 558035

**Futterhaus**

- mit Dachüberstand
- mit großer Landefläche
- Rindenholz

Art.-Nr.	Maße	GTIN
5567	32 × 23 × 20 cm	 4 011905 055671

**Futterhaus**

- mit Dachüberstand
- mit großer Landefläche
- Rindenholz

Art.-Nr.	Maße	GTIN
55661	25 × 25 × 25 cm	 4 011905 556611





Futterhaus

- 4 herausnehmbare Futterkammern halten das Futter sauber und trocken
- Futterkammern ermöglichen das Angebot verschiedener Futtersorten
- 8 Sitzstangen, auch als Meisenknödelhalter nutzbar
- extra Futtertisch für bodenfressende Vögel
- mit Dachüberstand
- mit besandeter Dachpappe
- Kiefernholz, lasiert



Art.-Nr.	Maße	GTIN
55810	46 x 35 x 46 cm/1,35 m	 4 011905 558103



Futterhaus

- Silo hält das Futter trocken und sauber
- mit großflächigem Dachüberstand
- mit großer Landefläche
- mit besandeter Dachpappe
- mit abnehmbarem Deckel
- Kiefernholz, lasiert



Art.-Nr.	Maße	GTIN
5573	ø 50 x 34 cm/1,40 m	 4 011905 055732



Futterhaus

- mit Dachüberstand
- mit großer Landefläche
- Kiefernholz, lasiert



Art.-Nr.	Maße	GTIN
5576	47 x 40 x 36 cm/1,40 m	 4 011905 055763



Futterhaus

- mit großflächigem Dachüberstand
- mit besandeter Dachpappe
- mit großer Landefläche
- Kiefernholz, lasiert

Art.-Nr.	Maße	GTIN
5572	ø 65 x 46 cm/1,45 m	4 011905 055725



Futterhaus

- Silo hält das Futter trocken und sauber
- 4 Sitzstangen, auch als Meisenknödelhalter nutzbar
- extra Futtertisch für bodenfressende Vögel
- mit Dachüberstand
- mit großer Landefläche
- mit besandeter Dachpappe
- mit abnehmbarem Deckel
- Kiefernholz, lasiert

Art.-Nr.	Maße	GTIN
55809	55 x 27 x 53 cm/1,40 m	4 011905 558097



Futterhaus

- mit Dachüberstand
- mit großer Landefläche
- Kiefernholz, lasiert

Art.-Nr.	Maße	GTIN
55802	45 x 28 x 44 cm/1,25 m	4 011905 558028



Futterhaus

- mit großflächigem Dachüberstand
- mit besandeter Dachpappe
- mit großer Landefläche
- Kiefernholz, lasiert

Art.-Nr.	Maße	GTIN
55807	46 x 22 x 44 cm/1,15 m	 4 011905 558073



Futterhaus

- mit großflächigem Dachüberstand
- mit besandeter Dachpappe
- mit großer Landefläche
- Kiefernholz, lasiert

Art.-Nr.	Maße	GTIN
5570	46 x 22 x 44 cm/1,15 m	 4 011905 055701



Futterhaus

- mit Grasdach und Dachüberstand
- mit großer Landefläche
- Rindenholz

Art.-Nr.	Maße	GTIN
55665	48 x 27 x 46 cm/1,30 m	 4 011905 556659

Bei Freilandhaltung sind die Ställe für bis zu 2 Hühner oder 4 Zwerghühner geeignet. Um eine tiergerechte Haltung zu gewährleisten, muss ein ausreichender Auslauf ermöglicht werden. Die Hühner dürfen in diesen Ställen nicht eingesperrt werden, um eine Überhitzung zu vermeiden.



Hühnerstall mit Freilaufgehege

- zweistöckig
- stabiles, engmaschiges Metallgitter, verzinkt
- Rückzugsmöglichkeit mit verriegelbarer Schiebetür und herausnehmbarer Sitzstange
- Legebox mit zwei voneinander getrennten Nestern zur Eiablage und herausnehmbarer Trennwand
- aufklappbares Legeboxdach mit Vorrichtung für Vorhängeschloss
- Dach von oben zu öffnen
- herausziehbare Kunststoffwanne
- mit Freilauffläche
- mit Fronttüren und Hühnerleiter
- Dach mit Dachpappe
- Kiefernholz, lasiert

Art.-Nr.	Maße	GTIN
55960	183 × 107 × 80 cm	 4 011905 559603



Hühnerstall mit Freilaufgehege

- zweistöckig
- stabiles, engmaschiges Metallgitter, verzinkt
- Rückzugsmöglichkeit mit verriegelbarer Schiebetür und herausnehmbarer Sitzstange
- Legebox mit zwei voneinander getrennten Nestern zur Eiablage und herausnehmbarer Trennwand
- aufklappbares Legeboxdach mit Vorrichtung für Vorhängeschloss
- Dach von oben zu öffnen
- herausziehbare Kunststoffwanne mit Freilauffläche
- mit Fronttüren und Hühnerleiter
- Dach mit Dachpappe
- Kiefernholz, lasiert

Art.-Nr.	Maße	GTIN
55961	170 x 105 x 77 cm	 011905 559612

Volieren-Wasserspender

- Kunststoff



Art.-Nr.	Maße	VE	GTIN
5453	1.000 ml/20 cm	2	 011905 054537

Volieren-Futterspender

- Kunststoff



Art.-Nr.	Maße	VE	GTIN
5452	1.000 ml/20 cm	2	 011905 054520

Lehmstick

- mit Naturlehm

Art.-Nr.	Inhalt/Gewicht	Sorte	VE	GTIN
50551	2 St./250 g	Früchte	8	4 011905 505510
50552	2 St./250 g	Paprika	8	4 011905 505527
50553	2 St./250 g	Blüten	8	4 011905 505534

**Pick-Mix**

- mit Vitaminen, Kräutern und knackigem Biskuit
- Mischung aus hochwertigen Saaten



Art.-Nr.	Inhalt/Gewicht	VE	GTIN
50151	80 g	6	4 011905 501512

Vogelgrit

- Mischung aus Muschelschalen, Kalkalgen und Quarzsteinchen
- trägt zum Zerkleinern des Futters im Vogelmagen bei



Art.-Nr.	Inhalt/Gewicht	VE	GTIN
50171	150 g	6	4 011905 501710

Mauersalz

- auch während der Zucht und Aufzucht zu verwenden
- fördert ein kräftiges Gefieder



Art.-Nr.	Inhalt/Gewicht	VE	GTIN
50181	150 g	6	4 011905 501819

Vogelkohle

- bindet überschüssige Flüssigkeit im Kot
- unterstützt die Verdauung



Art.-Nr.	Inhalt/Gewicht	VE	GTIN
50191	30 g	6	4 011905 501918



Pickstein mit Muscheln

- zur natürlichen Schnabelflege
- erleichtert die Mauser

Art.-Nr.	Inhalt/Gewicht	VE	GTIN
5108	30 g	24	4 011905 051086



Pickstein mit Muscheln

- zur natürlichen Schnabelflege
- erleichtert die Mauser

Art.-Nr.	Inhalt/Gewicht	VE	GTIN
5107	200 g	6	4 011905 051079



Pickstein mit Jod

- reines Naturprodukt
- zur natürlichen Schnabelflege
- erleichtert die Mauser
- mit Halter
- Abgabe nur in ganzer VE

Art.-Nr.	Inhalt/Gewicht	VE	GTIN
5101	20 g	24	4 011905 051017



Pickstein mit Jod

- reines Naturprodukt
- zur natürlichen Schnabelflege
- erleichtert die Mauser
- mit Halter
- Abgabe nur in ganzer VE

Art.-Nr.	Inhalt/Gewicht	VE	GTIN
5105	90 g	9	4 011905 051055



Calcium-Stein mit Sepia

- zur natürlichen Schnabelflege
- gepresst
- mit Halter

Art.-Nr.	Inhalt/Gewicht	VE	GTIN
50540	40 g	6	4 011905 505404

Calcium-Stein mit Sepia, lose

- zur natürlichen Schnabelflege
- gepresst
- Abgabe nur in ganzer VE

Art.-Nr.	Inhalt/Gewicht	VE	GTIN
50541	40 g	50	4 011905 505411



Tränke und Futterspender

- Artikel 5450 mit Landeplatz
- diverse Farben
- Kunststoff

Art.-Nr.	Maße	für z. B.	VE	GTIN
5410	50 ml/11 cm	Kanarien, Wellensittiche	4	4 011905 054100
5415	65 ml/14 cm	Wellensittiche, Zebrafinken	4	4 011905 054155
5420	130 ml/16 cm	Wellensittiche, Zebrafinken	4	4 011905 054209
5425	90 ml/12 cm	Wellensittiche, Zebrafinken	4	4 011905 054254
5445	200 ml/16 cm	Kanarien, Nymphensittiche	4	4 011905 054452
5450	265 ml/15 cm	Nymphensittiche, Papageien	4	4 011905 054506



5420/5415/5410/5450/5445/5425

Futterspender

- von oben zu befüllen
- diverse Farben
- Kunststoff



Art.-Nr.	Maße	für z. B.	VE	GTIN
5418	150 ml/12 cm	Wellensittiche	4	4 011905 054186

Futternapf mit Landeplatz

- abnehmbarer Deckel
- diverse Farben
- Kunststoff



Art.-Nr.	Maße	für z. B.	VE	GTIN
5468	70 ml/7 x 7 cm	Kanarien, Wellensittiche	4	4 011905 054681

Napf

- diverse Farben
- Keramik



Art.-Nr.	Maße	für z. B.	VE	GTIN
5461	25 ml/ø 5 cm	Kanarien, Wellensittiche	4	4 011905 054612

Hängnapf mit Halter

- zum Einhängen
- Halter verchromt
- Edelstahl



Art.-Nr.	Maße	für z. B.	VE	GTIN
5493	150 ml/ø 7 cm	Kanarien, Zebrafinken	4	4 011905 054933
5494	300 ml/ø 9 cm	Nymphensittiche, Wellensittiche	3	4 011905 054940
5495	600 ml/ø 12 cm	Nymphensittiche, Papageien	3	4 011905 054957
5496	900 ml/ø 14 cm	Papageien	3	4 011905 054964



Hängenapf mit Halter

- mit Schraubbefestigung
- Halter verchromt
- Edelstahl

Art.-Nr.	Maße	für z. B.	VE	GTIN
5497	300 ml/ø 9 cm	Nymphensittiche, Wellensittiche	3	4 011905 054971
5498	600 ml/ø 12 cm	Papageien, Wellensittiche	3	4 011905 054988
5499	900 ml/ø 14 cm	Papageien	3	4 011905 054995



Hängenapf mit Drahhalter

- zum Einhängen
- diverse Farben
- Kunststoff

Art.-Nr.	Maße	für z. B.	VE	GTIN
5465	150 ml/ 8 x 6 cm	Kanarien, Wellensittiche	4	4 011905 054650
5466	400 ml/ 11 x 8 cm	Nymphensittiche, Papageien	4	4 011905 054667



Hängenapf mit Drahhalter

- zum Einhängen
- mit extra hoher Rückwand und Landeplatz
- im Display
- diverse Farben
- Kunststoff
- Abgabe nur in ganzer VE

Art.-Nr.	Maße	für z. B.	VE	GTIN
5471	80 ml/6 x 6 cm	Kanarien, Wellensittiche	12	4 011905 547114
5472	130 ml/ 8 x 7 cm	Nymphensittiche, Wellensittiche	12	4 011905 547213
5473	200 ml/ 11 x 9 cm	Nymphensittiche, Wellensittiche	12	4 011905 547312



Set Hängenäpfe mit Drahhalter

- zum Einhängen
- Inhalt: 2 St.
- diverse Farben
- Kunststoff

Art.-Nr.	Maße	für z. B.	VE	GTIN
5477	75 ml/85 ml	Kanarien, Wellensittiche	4	4 011905 054773



Badehaus

- zum Einhängen vor die Käfigtür
- optimale Türöffnung: 15 x 21 cm
- mit verstellbaren Haken
- Oberteil: Rauchglas-Optik
- Wanne: diverse Farben
- Kunststoff

Art.-Nr.	Maße	für z. B.	GTIN
5404	16 x 22 x 26 cm	Nymphensittiche, Papageien	4 011905 054049



Badehaus

- zum Einhängen vor die Käfigtür
- besonders große Grundfläche
- optimale Türöffnung: 15 x 11 cm
- mit verstellbarem Haken
- Farbe: olivgrün
- Kunststoff



Art.-Nr.	Maße	für z. B.	GTIN
54035	16 x 22 x 16 cm	Nymphensittiche, Papageien	

Badehaus

- zum Einhängen oder Stellen in den Käfig
- besonders große Grundfläche
- mit stabilen Drahtseilen und Sicherheitshaken
- optimale Türöffnung: ø 13 cm
- Farbe: blau
- Kunststoff



Art.-Nr.	Maße	für z. B.	GTIN
54036	20 x 20 x 17,5 cm	Kanarien, Wellensittiche	

Badehaus halbrund

- zum Einhängen vor die Käfigtür
- optimale Türöffnung: 15,5 x 11 cm
- diverse Farben
- Kunststoff



Art.-Nr.	Maße	für z. B.	VE	GTIN
54032	15 x 16 x 17 cm	Kanarien, Wellensittiche	3	

Badehaus halbrund

- zum Einhängen vor die Käfigtür
- optimale Türöffnung: 13,5 x 11 cm
- Farbe: transparent
- Kunststoff



Art.-Nr.	Maße	für z. B.	VE	GTIN
5402	14 x 15 x 15 cm	Kanarien, Wellensittiche	4	

Badehaus halbrund

- zum Einhängen vor die Käfigtür
- optimale Türöffnung: 13 x 10 cm
- Oberteil: transparent
- Wanne: diverse Farben
- Kunststoff



Art.-Nr.	Maße	für z. B.	VE	GTIN
5401	14 x 14 x 15 cm	Kanarien, Wellensittiche	4	

Set Universal-Halter

- passend für alle Gitter-Käfige
- diverse Farben
- Kunststoff



Art.-Nr.	Inhalt	VE	GTIN
6091	2 St.	4	



Seit 2021 arbeiten wir mit dem Weltvogelpark Walsrode zusammen, der uns bei der Entwicklung eines attraktiven und tiergerechten Sortiments unterstützt. Im Bereich Tiere im Garten und Ziervogel wurden bislang rund 100 Produkte gemeinsam mit den Experten des Parks überarbeitet und abgestimmt. Im Vordergrund der Kooperation stehen die Nachhaltigkeit und artgerechte Konstruktion der Artikel sowie die Sicherheit und Gesundheit der Tiere. Zudem wird auf den Einsatz von natürlichen Materialien wie Bambus, Rattan und Sisal geachtet.

Der Weltvogelpark Walsrode liegt inmitten der Lüneburger Heide und ist der größte Vogelpark der Welt. Mit seinen rund 4.000 Vögeln aus 650 Arten und allen Klimazonen zählt er zu den artenreichsten Zoos weltweit. Zudem ist er eines der bedeutendsten Institute auf dem Gebiet der Haltung und Nachzucht bedrohter Vogelarten.



Landeplatz

- mit Schraubbefestigung
- inklusive 2 Sitzstangen
- Holz

Art.-Nr.	Maße	für z. B.	GTIN
51698	19 x 19 cm	Wellensittiche	



Plattform

- mit Schraubbefestigung
- Kork
- Naturprodukte können in Größe und Form variieren

Art.-Nr.	Maße	für z. B.	GTIN
58041	ø 8-12 cm	Großsittiche, Wellensittiche	



Plattform

- mit Schraubbefestigung
- Pappe

Art.-Nr.	Maße	für z. B.	VE	GTIN
51740	20 x 4 x 10 cm	Kanarien, Wellensittiche	3	



Sitzstange

- mit Schraubbefestigung
- Kaffeeholz

Art.-Nr.	Maße	für z. B.	GTIN
58740	20 cm/ø 20-30 mm	Nymphensittiche	

Sitzstange

- mit Schraubbefestigung
- Rhododendron

Art.-Nr.	Maße	für z. B.	VE	GTIN
58743	40 cm/ø 35 mm	Nymphensittiche, Papageien	2	



Wir legen viel Wert auf die Gesundheit der Tiere. Aus diesem Grund verwenden wir nur Holzarten, die keine Harzkanäle besitzen und Leimsorten, die ungiftig sind.



Sitzstange

- tiergerechte Ausführung durch natürliche Form
- zum Einhängen
- Drachenholz

Art.-Nr.	Maße	für z. B.	VE	GTIN
58744	36 cm/ø 25 mm	Nymphensittiche	2	4 011905 587448



Sitzstange

- tiergerechte Ausführung durch natürliche Form
- sehr widerstandsfähig
- mit Schraubbefestigung
- Rindenholz

Art.-Nr.	Maße	für z. B.	VE	GTIN
58741	25 cm/ ø 12–25 mm	Nymphensittiche, Wellensittiche	3	4 011905 587417
58742	45 cm/ ø 25–50 mm	Großsittiche, Nymphensittiche	3	4 011905 587424



Sitzstange, Y-Form

- tiergerechte Ausführung durch natürliche Form
- mit Schraubbefestigung
- Rindenholz

Art.-Nr.	Maße	für z. B.	VE	GTIN
5876	20 cm/ø 15 mm	Kanarien, Wellensittiche	3	4 011905 058764
5877	35 cm/ø 18 mm	Nymphensittiche	3	4 011905 058771



Sitzstange mit Tau

- tiergerechte Ausführung durch natürliche Form
- mit Schraubbefestigung
- Rindenholz

Art.-Nr.	Maße	für z. B.	VE	GTIN
5889	25 cm/ø 25 mm	Großsittiche, Nymphensittiche	3	4 011905 058894



Set Rindenholz-Sitzstangen

- tiergerechte Ausführung durch natürliche Form
- mit Kunststoffendkappen
- Inhalt: 2 St.
- Rindenholz

Art.-Nr.	Maße	für z. B.	VE	GTIN
5875	35 cm/ ø 10–12 mm	Kanarien, Wellensittiche	4	4 011905 058757
58748	45 cm/ ø 10–12 mm	Kanarien, Wellensittiche	4	4 011905 587486
58749	55 cm/ ø 10–12 mm	Kanarien, Wellensittiche	4	4 011905 587493



Sitzstange mit Futternapf

- mit Schraubbefestigung
- Kokosnuss und Holz

Art.-Nr.	Maße	für z. B.	VE	GTIN
58747	25 cm/ ø 18 mm	Großsittiche, Nymphensittiche	3	4 011905 587479

Wir legen viel Wert auf die Gesundheit der Tiere. Aus diesem Grund verwenden wir nur Holzarten, die keine Harzkanäle besitzen und Leimsorten, die ungiftig sind.

Spielplatz

- tiergerechte Ausführung durch natürliche Form
- Rindenholz

Art.-Nr.	Maße	für z. B.	VE	GTIN
5660	28 x 25 x 22 cm	Kanarien, Wellensittiche	2	 011905 056609



Spielplatz

- tiergerechte Ausführung durch natürliche Form
- Rindenholz

Art.-Nr.	Maße	für z. B.	GTIN
5661	35 x 29 x 25 cm	Kanarien, Wellensittiche	 011905 056616



Spielplatz

- tiergerechte Ausführung durch natürliche Form
- Rindenholz

Art.-Nr.	Maße	für z. B.	GTIN
5663	35 x 27 x 30 cm	Kanarien, Wellensittiche	 011905 056630



Wir legen viel Wert auf die Gesundheit der Tiere. Aus diesem Grund verwenden wir nur Holzarten, die keine Harzkanäle besitzen und Leimsorten, die ungiftig sind.



Spielplatz

- Holz

Art.-Nr.	Maße	für z. B.	GTIN
5659	44 x 44 x 16 cm	Kanarien, Wellensittiche	

Spielplatz

- mit zwei Näpfen (40 und 50 ml)
- Holz

Art.-Nr.	Maße	für z. B.	GTIN
5658	41 x 55 x 41 cm	Großsittiche, Nymphensittiche	



Snack-Spielzeug

- Spielplatte mit Stäbchen, (Schiebe)-Deckeln und Vertiefungen
- durch Ziehen und Schieben gelangt das Tier an seine Belohnung
- artgerechte Beschäftigung und geistige Herausforderung
- mit Schraubbefestigung
- Holz

Art.-Nr.	Maße	für z. B.	GTIN
51720	25 x 4 x 9 cm	Nymphensittiche, Wellensittiche	

Snack-Würfel

- durch Ziehen an den Sisal-Tauen gelangt das Tier an seine Belohnung
- große Duftlöcher helfen bei der Suche nach Snacks
- artgerechte Beschäftigung und geistige Herausforderung
- zwei Schwierigkeitsstufen durch unterschiedliche Positionierung des Spielzeuges
- Holz, unbehandelt
- inkl. Trainingsanleitung
- tierschutzkonform nach § 18 (AT)



Art.-Nr.	Maße	für	GTIN
62815	15 x 5,5 x 6 cm	Papageien, Nymphensittiche	

Wir legen viel Wert auf die Gesundheit der Tiere. Aus diesem Grund verwenden wir nur Holzarten, die keine Harzkanäle besitzen und Leimsorten, die ungiftig sind.



Knabberspielzeug

- Pappe und Holzklötze

Art.-Nr.	Maße	für z. B.	VE	GTIN
58992	18 x 35 cm	Papageien	3	

Knabberspielzeug

- mit Holzkugel und Lavastein
- zur Schnabelflege
- Rindenholz



Art.-Nr.	Maße	für z. B.	VE	GTIN
58951	16 cm	Kanarien, Wellensittiche	4	



Knabberspielzeug

- mit Holzhaken und Strohband
- zu 100 % aus Naturmaterialien
- Rindenholz

Art.-Nr.	Maße	für z. B.	VE	GTIN
58967	30 cm	Nymphensittiche, Wellensittiche	3	



Naturspielzeug

- auch zum Befüllen mit Snacks geeignet
- Seegrass, Holz und Papier

Art.-Nr.	Maße	für z. B.	GTIN
58722	55 cm	Nymphensittiche, Papageien	



Naturspielzeug

- Naturholz, Rattan, Seegrass und Holz

Art.-Nr.	Maße	für z. B.	GTIN
58981	56 cm	Großsittiche, Papageien	



Naturspielzeug

- Bananenblätter, Holz und Luffa

Art.-Nr.	Maße	für z. B.	GTIN
58997	42 cm	Nymphensittiche, Wellensittiche	

Wir legen viel Wert auf die Gesundheit der Tiere. Aus diesem Grund verwenden wir nur Holzarten, die keine Harzkanäle besitzen und Leimsorten, die ungiftig sind.



Naturspielzeug

- Kork und Holz

Art.-Nr.	Maße	für z. B.	GTIN
51691	37 cm	Großsittiche, Wellensittiche	



Naturspielzeug

- Kokosnuss, Rattan und Lavagestein

Art.-Nr.	Maße	für z. B.	VE	GTIN
51692	35 cm	Nymphensittiche, Wellensittiche	2	



Naturspielzeug

- mit Holzhaken
- zu 100 % aus Naturmaterialien
- Mahagonischote, Muscheln, Bambus und Maiskolben

Art.-Nr.	Maße	für z. B.	VE	GTIN
58994	26 cm	Großsittiche, Wellensittiche	2	



Naturspielzeug

- Bambus, Rattan und Holz

Art.-Nr.	Maße	für z. B.	GTIN
58993	31 cm	Großsittiche, Wellensittiche	



Naturspielzeug

- Kokosnuss, Muscheln, Lavagestein und Holz

Art.-Nr.	Maße	für z. B.	GTIN
58996	35 cm	Großsittiche, Wellensittiche	



Naturspielzeug am Siselseil

- mit Holzhaken
- zu 100 % aus Naturmaterialien
- Palmenblatt, Papier und Lieschblatt

Art.-Nr.	Maße	für z. B.	VE	GTIN
58990	35 cm	Nymphensittiche, Wellensittiche	3	

Wir legen viel Wert auf die Gesundheit der Tiere. Aus diesem Grund verwenden wir nur Holzarten, die keine Harzkanäle besitzen und Leimsorten, die ungiftig sind.



Kokosnuss am Siselseil

- durch 2 Öffnungen einfach zum Befüllen z.B mit Snacks
- Kokosnuss, Maisblatt, Weide, Papier und Sisal

Art.-Nr.	Maße	für z. B.	VE	GTIN
58920	35 cm	Großsittiche, Nymphensittiche	3	4 011905 589206



Weidenball am Siselseil

- mit Holzhaken und Strohbandern
- zu 100 % aus Naturmaterialien

Art.-Nr.	Maße	für z. B.	VE	GTIN
58965	ø 5,5 x 15 cm	Kanariene, Wellensittiche	3	4 011905 589657



Rattanbälle

- mit geschlossener Glocke und Holzhaken

Art.-Nr.	Maße	für z. B.	VE	GTIN
51693	24 cm	Großsittiche, Wellensittiche	4	4 011905 516936



Holzspielzeug

- mit Tau

Art.-Nr.	Maße	für z. B.	VE	GTIN
5870	40 cm	Nymphensittiche, Wellensittiche	3	4 011905 058702



Holzspielzeug

- mit Holzkugel

Art.-Nr.	Maße	für z. B.	VE	GTIN
58961	20 cm	Nymphensittiche, Wellensittiche	3	4 011905 589619



Holzspielzeug

- mit Tau

Art.-Nr.	Maße	für z. B.	VE	GTIN
5195	30 cm	Großsittiche, Nymphensittiche	3	4 011905 051956

Wir legen viel Wert auf die Gesundheit der Tiere. Aus diesem Grund verwenden wir nur Holzarten, die keine Harzkanäle besitzen und Leimsorten, die ungiftig sind.



Holzspielzeug

- mit Kork und Tau

Art.-Nr.	Maße	für z. B.	VE	GTIN
58986	35 cm	Großsittiche, Nymphensittiche	3	



Holzspielzeug

- mit Papierbändern

Art.-Nr.	Maße	für z. B.	VE	GTIN
58963	31 cm	Großsittiche, Nymphensittiche	3	



Holzspielzeug

- geflammtes Holz
- mit Tau und Lederbändchen

Art.-Nr.	Maße	für z. B.	VE	GTIN
58844	35 cm	Kanarien, Wellensittiche	3	



Holzspielzeug

- mit Tau und Leder

Art.-Nr.	Maße	für z. B.	VE	GTIN
58985	24 cm	Nymphensittiche, Wellensittiche	3	



Holzspielzeug

- mit Tau, Leder und Perlen

Art.-Nr.	Maße	für z. B.	VE	GTIN
58984	28 cm	Nymphensittiche, Wellensittiche	3	



Klettertau

- reine Baumwolle

Art.-Nr.	Maße	für z. B.	VE	GTIN
5168	60 cm/ø 23 mm	Großsittiche, Papageien	3	

Wir legen viel Wert auf die Gesundheit der Tiere. Aus diesem Grund verwenden wir nur Holzarten, die keine Harzkanäle besitzen und Leimsorten, die ungiftig sind.



Turm mit Tauen

- tiergerechte Ausführung durch natürliche Form
- Rindenholz

Art.-Nr.	Maße	für z. B.	VE	GTIN
5886	34 cm	Kanarienvogel, Wellensittiche	3	4 011905 058863



Schaukel am Tau

- tiergerechte Ausführung durch natürliche Form
- Rindenholz
- mit Naturholzscheiben

Art.-Nr.	Maße	für z. B.	VE	GTIN
5883	27 x 27 x 27 cm	Großsittiche, Nymphensittiche	3	4 011905 058832



Tau-Ring

- reine Baumwolle
- Artikel 5158 und 5159 mit Holzkugel

Art.-Nr.	Maße	für z. B.	VE	GTIN
5158	ø 19 cm	Nymphensittiche, Wellensittiche	3	4 011905 051581
5159	ø 24 cm	Großsittiche, Papageien	3	4 011905 051598
5166	ø 25 cm	Großsittiche, Nymphensittiche	3	4 011905 051666



Tau-Ring

- Baumwolle

Art.-Nr.	Maße	für z. B.	VE	GTIN
51690	ø 16 cm	Großsittiche, Wellensittiche	2	4 011905 516905



Tau-Sitzstange

- formbar durch Drahtverstärkung
- in jeder beliebigen Position zu befestigen
- mit Schraubbefestigung
- reine Baumwolle

Art.-Nr.	Maße	für z. B.	VE	GTIN
51632	66 cm/ø 14 mm	Kanarienvogel, Wellensittiche	3	4 011905 516325



Tau-Sitzstange

- formbar durch Drahtverstärkung
- in jeder beliebigen Position zu befestigen
- mit Schraubbefestigung
- reine Baumwolle

Art.-Nr.	Maße	für z. B.	VE	GTIN
5160	37 cm/ø 16 mm	Kanarienvogel, Wellensittiche	3	4 011905 051604
5161	66 cm/ø 18 mm	Nymphensittiche	3	4 011905 051611
5162	75 cm/ø 30 mm	Papageien	3	4 011905 051628

Wir legen viel Wert auf die Gesundheit der Tiere. Aus diesem Grund verwenden wir nur Holzarten, die keine Harzkanäle besitzen und Leimsorten, die ungiftig sind.



Tau-Sitzspirale

- reine Baumwolle

Art.-Nr.	Maße	für z. B.	VE	GTIN
5164	50 cm/ø 21 mm	Großsittiche, Nymphensittiche	3	



Klettermatte

- zum Einhängen
- Seegras

Art.-Nr.	Maße	für z. B.	VE	GTIN
58721	30 x 30 cm	Großsittiche, Wellensittiche	2	



Klettergerüst

- tiergerechte Ausführung durch natürliche Form
- Rindenholz

Art.-Nr.	Maße	für z. B.	VE	GTIN
5801	27 cm	Kanarien, Wellensittiche	2	



Kletterseilgerüst

- tiergerechte Ausführung durch natürliche Form
- mit Sisalnetz
- Rindenholz

Art.-Nr.	Maße	für z. B.	VE	GTIN
5893	27 x 24 cm	Kanarien, Wellensittiche	4	



Zelt

- Seegras

Art.-Nr.	Maße	für z. B.	GTIN
58724	19 x 22 cm	Großsittiche, Wellensittiche	



Zelt

- Baumwolle und Holz

Art.-Nr.	Maße	für z. B.	VE	GTIN
58998	16 x 18 x 20 cm	Wellensittiche	2	

Wir legen viel Wert auf die Gesundheit der Tiere. Aus diesem Grund verwenden wir nur Holzarten, die keine Harzkanäle besitzen und Leimsorten, die ungiftig sind.



Hängebrücke

- Weide

Art.-Nr.	Maße	für z. B.	VE	GTIN
51700	61 x 8 cm	Kanarien, Wellensittiche	2	



Hängebrücke

- mit Holzhaken
- zu 100 % aus Naturmaterialien
- Bambus, Kokos, Rattan, Holz und Sisalseil

Art.-Nr.	Maße	für z. B.	VE	GTIN
58842	45 cm	Nymphensittiche, Wellensittiche	3	

Hängeleiter

- tiergerechte Ausführung durch natürliche Form
- Rindenholz

Art.-Nr.	Maße	für z. B.	VE	GTIN
5885	12 Sprossen/ 58 cm	Kanarien, Wellensittiche	3	



Strickleiter

- tiergerechte Ausführung durch natürliche Form
- Rindenholz/Baumwolle

Art.-Nr.	Maße	für z. B.	VE	GTIN
5186	3 Sprossen/ 33 cm	Kanarien, Wellensittiche	3	



Holzleiter

- tiergerechte Ausführung durch natürliche Form
- Rindenholz

Art.-Nr.	Maße	für z. B.	VE	GTIN
5879	5 Sprossen/ 26 cm	Kanarien, Wellensittiche	4	
5880	7 Sprossen/ 30 cm	Kanarien, Wellensittiche	4	



Wir legen viel Wert auf die Gesundheit der Tiere. Aus diesem Grund verwenden wir nur Holzarten, die keine Harzkanäle besitzen und Leimsorten, die ungiftig sind.



Holzleiter

Art.-Nr.	Maße	für z. B.	VE	GTIN
5813	6 Sprossen/ 28 cm	Kanarien, Wellensittiche	4	



Holzleiter

Art.-Nr.	Maße	für z. B.	VE	GTIN
5815	8 Sprossen/ 36 cm	Kanarien, Wellensittiche	4	



Ringschaukel

- Holz und Tannenzapfen

Art.-Nr.	Maße	für z. B.	GTIN
51701	ø 18 cm	Nymphensittiche, Wellensittiche	



Schaukel

- Kokosnuss, Holz, Rattan und Jute

Art.-Nr.	Maße	für z. B.	VE	GTIN
58745	20 x 30 cm	Kanarien, Wellensittiche	2	



Schaukel

- Kiefernholz

Art.-Nr.	Maße	für z. B.	VE	GTIN
51697	19,5 x 19,5 x 27 cm	Wellensittiche	2	



Schaukel

- zum Einhängen in den Käfig
- Seegras/Holz

Art.-Nr.	Maße	für z. B.	GTIN
58723	19 x 19 cm	Kanarien, Wellensittiche	

Wir legen viel Wert auf die Gesundheit der Tiere. Aus diesem Grund verwenden wir nur Holzarten, die keine Harzkanäle besitzen und Leimsorten, die ungiftig sind.

Bogenschaukel

- tiergerechte Ausführung durch natürliche Form
- Rindenholz



Art.-Nr.	Maße	für z. B.	VE	GTIN
5890	15 x 20 cm	Kanarien, Wellensittiche	3	4 011905 058900
5891	22 x 29 cm	Nymphensittiche, Wellensittiche	3	4 011905 058917

Bogenschaukel

- Holz



Art.-Nr.	Maße	für z. B.	VE	GTIN
5828	13 x 19 cm	Kanarien, Wellensittiche	3	4 011905 058283
5829	20 x 29 cm	Nymphensittiche, Papageien	3	4 011905 058290

Bogenschaukel

- Holz



Art.-Nr.	Maße	für z. B.	VE	GTIN
5825	8 x 15 cm	Kanarien, Wellensittiche	4	4 011905 058252
5826	10 x 22 cm	Kanarien, Wellensittiche	4	4 011905 058269
5827	15 x 27 cm	Nymphensittiche, Wellensittiche	4	4 011905 058276

Trapezschaukel

- mit Holzkugel
- Rindenholz



Art.-Nr.	Maße	für z. B.	VE	GTIN
5831	12 x 15 cm	Kanarien, Wellensittiche	4	4 011905 058313

Trapezschaukel, doppelt

- Holz



Art.-Nr.	Maße	für z. B.	VE	GTIN
5822	12 x 20 cm	Kanarien, Wellensittiche	4	4 011905 058221

Trapezschaukel

- Holz



Art.-Nr.	Maße	für z. B.	VE	GTIN
5830	12 x 13 cm	Kanarien, Wellensittiche	4	4 011905 058306

Wir legen viel Wert auf die Gesundheit der Tiere. Aus diesem Grund verwenden wir nur Holzarten, die keine Harzkanäle besitzen und Leimsorten, die ungiftig sind.



Kanariennest

- Metall

Art.-Nr.	Maße	VE	GTIN
5619	ø 12 cm	3	



Kanariennest

- Bambus

Art.-Nr.	Maße	VE	GTIN
5620	ø 10 cm	6	



Grasnest

- zu 100 % aus Naturmaterialien

Art.-Nr.	Maße	für z. B.	VE	GTIN
5622	ø 11 cm	Zebrafinken	3	



Bambusnest

Art.-Nr.	Maße	für z. B.	VE	GTIN
5600	9 × 10 cm	Wellensittiche	3	
5602	11 × 12 cm	Wellensittiche	3	
5605	12 × 15 cm	Wellensittiche	3	



Nistkasten

- mit Mulde im Boden zur Eiablage
- mit Landestange
- mit aufklappbarem Deckel
- Holz

Art.-Nr.	Maße	für z. B.	VE	GTIN
5630	21 × 13 × 12 cm/ ø 4 cm	Wellensittiche	2	
5631	30 × 20 × 20 cm/ ø 6 cm	Nymphensittiche	1	



Nistkasten

- mit Mulde im Boden zur Eiablage
- mit Landestange
- mit aufklappbarem Deckel
- Rindenholz

Art.-Nr.	Maße	für z. B.	VE	GTIN
5632	21 × 13 × 12 cm/ ø 3,8 cm	Wellensittiche	2	
5633	30 × 20 × 20 cm/ ø 7,8 cm	Nymphensittiche	1	

Wir legen viel Wert auf die Gesundheit der Tiere. Aus diesem Grund verwenden wir nur Holzarten, die keine Harzkanäle besitzen und Leimsorten, die ungiftig sind.



Nistmaterial

- zu 100 % aus Naturmaterialien
- gekämmte Kokosfasern
- für Sittiche und Papageien ungeeignet

Art.-Nr.	Inhalt/Gewicht	für z. B.	VE	GTIN
56280	30 g	Kanarien, Zebrafinken	4	



Nistmaterial

- zu 100 % aus Naturmaterialien
- Scharpie/Baumwollfasern
- für Sittiche und Papageien ungeeignet

Art.-Nr.	Inhalt/Gewicht	für z. B.	VE	GTIN
5626	50 g	Kanarien, Zebrafinken	6	



Transportbox

- für kleine Vögel und Kleinnager
- ideal für den Ein- oder Umzug
- Verdunklung reduziert den Stress des Tieres
- seitlich zu öffnen
- mit Tragegriff und herausnehmbarer Sitzstange
- Artikel 59051: olivgrün, Artikel 59052: blau
- Kunststoff

Art.-Nr.	Maße	VE	GTIN
59051	24 x 13 x 16 cm	3	
59052	31,5 x 17 x 20,5 cm	3	



Transportbox

- für kleine Vögel und Kleinnager
- ideal für den Besuch beim Tierarzt
- sollte für den Transport abgedeckt werden
- von oben zu öffnen
- mit Tragegriff und herausnehmbarer Sitzstange
- Artikel 5901: olivgrün, Artikel 5902: terrakotta
- Kunststoff/Metall

Art.-Nr.	Maße	VE	GTIN
5901	22 x 14 x 15 cm	3	
5902	30 x 18 x 20 cm	3	

Transporttasche

- herausnehmbare Holz-Sitzstange mit Schraubbefestigung
- mit Seitentasche
- herausnehmbare Bodenplatte
- zusammenfaltbar
- Polyester

Art.-Nr.	Maße	für z. B.	GTIN
5906	27 x 32 x 27 cm	Nymphensittiche, Wellensittiche	





Simple'n'Clean Käfig-Rein

- für Vogel- und Kleintierheime
- Zitronen-Aroma sorgt für einen angenehmen Duft
- Abgabe nur in ganzer VE

Art.-Nr.	Inhalt	VE	GTIN
6037	500 ml	4	4 011905 060378

Ungezieferspray

- für Vogel- und Kleintierheime
- Wirkstoffe: Geraniol, Cocos Nucifera
- gegen Flöhe, Zecken, Läuse und Milben
- vom LHS Institut, Wien wissenschaftlich getestet



Art.-Nr.	Inhalt	VE	GTIN
6030	100 ml	6	4 011905 060309

Universal-Ungezieferspray

- Wirkstoffe: Permethrin, Cypermethrin, Piperonylbutoxid, Tetramethrin
- mit Sofort- und Langzeitwirkung
- bis zu 6 Wochen wirksam
- gegen Flöhe, Zecken, Läuse, Milben, Fliegen und viele andere Arten von Ungeziefer in Haushalt und Tierhaltung
- Abgabe nur in ganzer VE



Art.-Nr.	Inhalt	VE	GTIN
2581	750 ml	4	4 011905 025810

Ungezieferspray

- Wirkstoffe: Tetramethrin, Piperonylbutoxid
- sofort und bis zu 1 Woche wirksam
- zur Bekämpfung von Ungeziefer direkt an der Brutstätte
- gegen Flöhe und Milben sowie Fliegen, Motten und anderes Ungeziefer
- Abgabe nur in ganzer VE



Art.-Nr.	Inhalt	VE	GTIN
2923	500 ml	4	4 011905 029238

Ardap Ungezieferspray

- Wirkstoffe: Permethrin, Chrysanthemum cinerariaefolium, Piperonylbutoxid, Geraniol
- mit Sofort- und Langzeitwirkung
- bis zu 6 Wochen wirksam
- gegen Fliegen, Käfer, Milben, Zecken, Flöhe und viele andere Arten von Ungeziefer in Haushalt und Tierhaltung
- Abgabe nur in ganzer VE



Art.-Nr.	Inhalt	VE	GTIN
5012	750 ml	4	4 019181 077455

Vogellampe

auch für Vogelaugen flimmerfrei

- optimales Lichtspektrum mit UV-A (25 %) und geringen UV-B Anteilen (2,6 %)
- emittierte UV-A Strahlen fördern Aktivität, Fortpflanzung und Appetit
- natürliche Lichtverhältnisse durch die 'Daylight' Farbtemperatur
- hervorragende, natürliche Farbwiedergabe
- erzeugtes Tageslichtspektrum fördert Pflanzenwachstum



Art.-Nr.	Leistung	GTIN
55001	23 W	4 011905 550015

Biozidprodukte vorsichtig verwenden. Vor Gebrauch stets Etikett und Produktinformationen lesen. Bei diesen Artikeln handelt es sich um in Deutschland registrierte Biozid-Produkte (betrifft Artikel 2581, 2923, 5012 und 6030). Der Vertrieb aller Produkte in anderen Ländern bedarf der vorherigen Prüfung durch den jeweiligen Importeur.

TRIXIE



Nager

Seite
5-1 bis
5-64



Wohn- und Transporttasche Vicky

- bietet einen Rückzugsort in der Wohnung
- herausziehbares Innenkissen (z. B. beim Tierarzt)
- Netzeinsätze abdeckbar
- Belüftungslöcher sorgen für eine gute Luftzirkulation im Innenraum
- formstabil
- seitlich, von vorne und komplett zu öffnen
- mit abnehmbarem Tragegriff und Schultergurt
- mit Außentasche
- EVA/Polyester

Art.-Nr.	Maße	für z. B.	GTIN NEW
28900	40 x 27 x 28 cm	Meerschweinchen, Kaninchen	4 011905 289007



Transportbox Midi-Capri

- von oben zu öffnen
- mit Tragegriff und Schultergurt
- Liegematte separat erhältlich (Artikel 62800)
- Kunststoff
- Farbe: hellgrau/türkis

Art.-Nr.	Maße	für z. B.	GTIN
39792	44 x 33 x 32 cm	Meerschweinchen, Zwergkaninchen	4 011905 039794

Transportbox Mini-Capri

- von oben zu öffnen
- mit Streichelklappe und Schultergurt
- 2 Griffe
- Kunststoff
- Farbe: hellgrau/grün

Art.-Nr.	Maße	für z. B.	GTIN
39802	40 x 22 x 30 cm	Meerschweinchen, Zwergkaninchen	4 011905 039800



Transportbox Capri XXS



- von vorne zu öffnen
- mit Tragegriff
- Kunststoff
- Farbe: hellgrau/türkis

Art.-Nr.	Maße	für z. B.	GTIN
39803	26 x 25 x 39 cm	Meerschweinchen, Zwergkaninchen	



Transportbox Pico

- von oben zu öffnen
- 2 Griffe
- Kunststoff
- diverse Farben





Art.-Nr.	Maße	für z. B.	VE	GTIN
5900	18 x 12 x 13 cm	Mäuse, Hamster	2	
5903	23 x 16 x 17 cm	Hamster, große Hamster	2	
5904	30 x 21 x 23 cm	Chinchillas, Meerschweinchen	2	



Softgeschirr mit Leine

- Mesh-Material und Gurtband
- vollelastische Leine
- mit Klettverschlüssen
- zusätzliche Sicherung durch Schnappverschluss
- stufenlos verstellbar im Brust- und Bauchbereich
- Leine: 1,20 m
- diverse Farben



Art.-Nr.	Bauchumfang	für z. B.	VE	GTIN
61511	12–18 cm	Ratten	4	
61512	18–25 cm	Meerschweinchen	4	
61513	25–32 cm	Zwergkaninchen	4	
61514	25–40 cm	große Kaninchen	4	



Geschirr mit Leine

- stufenlos verstellbares Gurtband
- Leine: 1,25 m
- diverse Farben

Art.-Nr.	Maße	für z. B.	VE	GTIN
6260	25–44 cm/ 10 mm	Kaninchen	4	
6263	25–44 cm/ 10 mm	Kaninchen	4	
6265	20–33 cm/8 mm	Zwergkaninchen	4	

Die regelmäßige Fellpflege und das damit verbundene Abtragen abgestorbener Haare kann Verdauungsproblemen vorbeugen. Beim natürlichen Putzvorgang

wird weniger Fell aufgenommen und dadurch die Gefahr der Verstopfung durch Haarballen reduziert.

Farbleitsystem nach Basisnutzen

Basisnutzen	Basisnutzen
● Massage & Glanz	● Diagnose Ungeziefer
● Deckhaar & Unterwolle	● Krallenpflege
● Entfilzen & Ausdünnen	

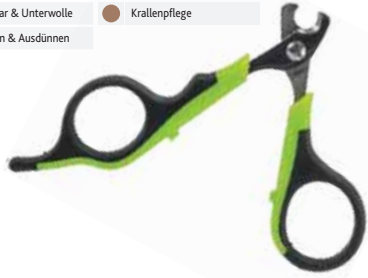

Krallenschere

- aus rostfreiem Edelstahl
- Kunststoffgriffe mit Gummieinlage



Art.-Nr.	Maße	VE	GTIN
6285	8 cm	3	



Krallenschere

- aus rostfreiem Edelstahl
- Kunststoffgriffe mit Gummieinlage
- extra groß



Art.-Nr.	Maße	VE	GTIN
62860	13 cm	3	



Fellpflege-Handschuh

- regt die Durchblutung an
- entfernt lose Haare
- schonende Pflege auch an empfindlichen Stellen
- auch für sensible und junge Tiere geeignet
- Polyurethan/Gummi



Art.-Nr.	Maße	VE	GTIN
6290	11 x 21 cm	3	



Fell-Entfilzer

- speziell für lang- und stockhaarige Tiere
- schneidet kleine Verfilzungen schonend heraus
- glättet das Deckhaar und verfilzte Unterwolle
- 1 cm Zinkenlänge
- Artikel 24240: feine Zinken, Artikel 24241: mittlere Zinken
- Kunststoffgriff mit Gummieinlage/Metall



Art.-Nr.	Maße	VE	GTIN
24240	5 x 18 cm	2	
24241	5 x 18 cm	2	



Floh- und Staubkamm

- zur Diagnose von Haarlingen, Flöhen und Läusen
- Kunststoffgriff mit Gummieinlage/Metall



Art.-Nr.	Maße	VE	GTIN
6287	15 cm	3	



Softbürste

- weiche Metallborsten
- mit Bürstenreiniger
- Kunststoffgriff mit Gummieinlage/Metall



Art.-Nr.	Maße	VE	GTIN
6288	7 x 13 cm	3	



Holzbürste

- sanfte Pflege durch Naturborsten

Art.-Nr.	Maße	VE	GTIN
6289	5 x 18 cm	3	



Striegel

- mit Nylonborsten
- mit Gummieinlage
- Kunststoff

Art.-Nr.	Maße	VE	GTIN
6291	6 x 10 cm	3	



Ecktoilette mit Dach

- mit Streulöffel
- Kunststoff
- diverse Farben

Art.-Nr.	Maße	für z. B.	VE	GTIN
6256	14 x 8 x 11/11 cm	Mäuse, Hamster	3	



Ecktoilette

- nachhaltig durch recycelte Materialien
- Artikel 62551 und 62552 mit Halter
- Kunststoff
- diverse Farben



Art.-Nr.	Maße	für z. B.	VE	GTIN
6254	16 x 7 x 12/12 cm	Mäuse, Hamster	6	
62551	36 x 21 x 30/30 cm	große Hamster	6	
62552	45 x 21 x 30/30 cm	Zwergkaninchen	4	



Toilette Nuno

- mit Einstieg
- nachhaltig durch recycelten Kunststoff
- diverse Farben



Art.-Nr.	Maße	für z. B.	VE	GTIN
40396	28 x 9 x 36 cm	Kaninchen	3	



Simple'n'Clean Silikatstreu

- Granulat
- absorbiert den Urin
- neutralisiert den Geruch
- einfach in der Anwendung
- sparsam im Verbrauch
- staubarm/ auch für Allergiker geeignet

Art.-Nr.	Inhalt	VE	GTIN
6258	1 l	6	

Universal-Hygienspray 3 in 1

- für die Umgebung
- Wirkstoffe: Tetramethrin, Permethrin, Ethanol, Piperonylbutoxid
- mit Sofortwirkung
- bis zu 1 Woche wirksam
- Insektizid gegen Flöhe, Fliegen, Mücken, Milben sowie anderes Ungeziefer
- Desinfektionsmittel
- Desodorant
- Abgabe nur in ganzer VE



Ungezieferspray

- für Vogel- und Kleintierheime
- Wirkstoffe: Geraniol, Cocos Nucifera
- gegen Flöhe, Zecken, Läuse und Milben
- vom LHS Institut, Wien wissenschaftlich getestet



Art.-Nr.	Inhalt	VE	GTIN
2580	500 ml	4	

Art.-Nr.	Inhalt	VE	GTIN
6030	100 ml	6	

Ungezieferspray

- Wirkstoffe: Tetramethrin, Piperonylbutoxid
- sofort und bis zu 1 Woche wirksam
- zur Bekämpfung von Ungeziefer direkt an der Brutstätte
- gegen Flöhe und Milben sowie Fliegen, Motten und anderes Ungeziefer
- Abgabe nur in ganzer VE



Simple'n'Clean Käfig-Rein

- für Vogel- und Kleintierheime
- Zitronen-Aroma sorgt für einen angenehmen Duft
- Abgabe nur in ganzer VE



Art.-Nr.	Inhalt	VE	GTIN
2923	500 ml	4	

Art.-Nr.	Inhalt	VE	GTIN
6037	500 ml	4	

Urinflecken-Vernichter Intensiv

mit natürlichen Wirkstoffen

- besonders wirksam durch Enzyme aus probiotischen Bakterien
- hoch konzentrierte Formel gegen alte und hartnäckige Flecken
- baut Flecken und Geruch von Urin, Kot und Erbrochenem vollständig und biologisch ab
- für z. B. Teppiche, Polster, Katzent Toiletten und Kleintierkäfige
- auch für die Waschmaschine und Teppichreinigungsmaschinen
- Abgabe nur in ganzer VE



Urinflecken-Vernichter

mit natürlichen Wirkstoffen

- besonders wirksam durch Enzyme aus probiotischen Bakterien
- baut Flecken und Geruch von Urin, Kot und Erbrochenem vollständig und biologisch ab
- für z. B. Teppiche, Polster, Katzent Toiletten und Kleintierkäfige
- auch für die Waschmaschine und Teppichreinigungsmaschinen
- Abgabe nur in ganzer VE



Art.-Nr.	Inhalt	VE	GTIN
25752	750 ml	4	

Art.-Nr.	Inhalt	VE	GTIN
25751	750 ml	4	

Biozidprodukte vorsichtig verwenden. Vor Gebrauch stets Etikett und Produktinformationen lesen. Bei diesen Artikeln handelt es sich um in Deutschland registrierte Biozid-Produkte. Der Vertrieb aller Produkte in anderen Ländern bedarf der vorherigen Prüfung durch den jeweiligen Importeur.

Mehlwürmer

- als Monoprotein-Snack besonders für Tiere mit Futtermittelallergien geeignet
- reich an wertvollem tierischen Protein
- schonend getrocknet
- auch für insektenfressende Vögel und Reptilien geeignet

Art.-Nr.	Inhalt/Gewicht	für z. B.	VE	GTIN
60792	70 g	Gerbils, Hamster	6	4 011905 607924
60796	200 g	Gerbils, Hamster	5	4 011905 607962



Malz-Paste

- mit 70 % Malz und 12 % Frucht
- natürliche Verdauungshilfe
- Malz fördert die Verdauung und vermeidet die Ballenbildung verschluckter Haare
- besonders empfehlenswert im Fellwechsel
- wertvolle Fructo-Oligosaccharide tragen zur Erhaltung einer gesunden Darmflora bei
- als Leckerli zwischendurch oder zur Verfeinerung des Hauptfutters
- Abgabe nur in ganzer VE



Art.-Nr.	Sorte	Inhalt/Gewicht	für	VE	GTIN
60181	Red Berry	100 g	Kaninchen, Kleinnager	6	4 047974 601815
60182	Multi-fruit	100 g	Kaninchen, Kleinnager	6	4 047974 601822

Vitamin-Granulat

- hilft Mangelerscheinungen vorzubeugen



Art.-Nr.	Inhalt/Gewicht	für	VE	GTIN
60251	220 g	Kaninchen, Kleinnager	6	4 011905 602516

Frisches Trinkwasser ist wichtig für die Gesundheit. Salzlecksteine können zum vermehrten Trinken anregen. Durch die gesteigerte Flüssigkeitsaufnahme werden überschüssige Salze und Mineralien leichter ausgeschieden und die Verdauung gefördert. So sinkt die Gefahr der Blasenstein-Bildung und Verstopfung z. B. durch Haarballen.



Himalaya-Salz-Mineralstein

- 100 % natürliches Himalaya-Salz
- naturbelassene Form
- mit Holzhaken

Art.-Nr.	Inhalt/Gewicht	für z. B.	VE	GTIN
6004	60 g	Kleinnager, Kaninchen	6	4 011905 060040

Salzstein

- mit Halter
- diverse Farben



Art.-Nr.	Inhalt/Gewicht	für z. B.	VE	GTIN
6000	2 x 54 g	Mäuse, Hamster	6	4 011905 060002
6001	84 g	Meerschweinchen, Kaninchen	6	4 011905 060019

Erbsen Drops

- mit Vitaminen und Mineralstoffen
- Abgabe nur in ganzer VE



Art.-Nr.	Inhalt/Gewicht	für	VE	GTIN
60221	75 g	Kaninchen, Kleinnager	12	4 011905 602219

Waldfrucht Drops

- mit Vitaminen und Mineralstoffen
- Abgabe nur in ganzer VE



Art.-Nr.	Inhalt/Gewicht	für	VE	GTIN
60335	75 g	Kaninchen, Kleinnager	12	4 047974 603352

Karotten Drops

- mit Vitaminen und Mineralstoffen
- Abgabe nur in ganzer VE



Art.-Nr.	Inhalt/Gewicht	für	VE	GTIN
60231	75 g	Kaninchen, Kleinnager	12	4 011905 602318



Kleintiergras

- Getreidesaat zum Selbstziehen
- Mischung aus Hafer, Weizen und Gerste

Art.-Nr.	Inhalt/Gewicht	für	VE	GTIN
6035	100 g	Kaninchen, Kleinnager	6	4 011905 60354

Lehmstein

- mit Naturlehm
- zum Aufhängen oder Hinlegen



Art.-Nr.	Inhalt/Gewicht	Sorte	für	VE	GTIN
60145	100 g	Blütenmix	Kaninchen, Kleinnager	10	4 011905 601458
60146	100 g	Karotte	Kaninchen, Kleinnager	10	4 011905 601465





Maiskolben

- mit Lieschblatt zur Befestigung am Käfig

Art.-Nr.	Inhalt/Gewicht	für	VE	GTIN
60288	2 St./250 g	Kaninchen, Kleinnager	8	



Maiskolbenstücke

Art.-Nr.	Inhalt/Gewicht	für	VE	GTIN
60289	300 g	Kaninchen, Kleinnager	6	



Sticks

- zu 100 % aus Naturmaterialien
- unterstützt die Abnutzung der Zähne
- Weidenhölzer mit Luzerne
- Abgabe nur in ganzer VE



Art.-Nr.	Maße	für	VE	GTIN
60314	12,5 cm	Kaninchen, Kleinnager	7	



Weidenhölzer

- zu 100 % aus Naturmaterialien
- unterstützt die Abnutzung der Zähne
- Inhalt: 20 St.
- Rindenholz

Art.-Nr.	Maße	für	VE	GTIN
60329	18 cm	Kaninchen, Kleinnager	4	



Holzturm mit Bergwiesenheu

- Rindenholz
- mit Knusperstange



Art.-Nr.	Maße	für	GTIN
60198	10 x 17 x 10 cm	Kaninchen, Kleinnager	



Heuraufe mit Heu

- Rindenholz
- mit Ringelblumenblüten und Maiskolbenstücken

Art.-Nr.	Maße	für	GTIN
60773	17 x 20 x 17 cm	Kaninchen, Kleinnager	

Heurolle

- mit Blüten
- mit Zelluloseband umwickelt



Art.-Nr.	Inhalt/Gewicht	für	VE	GTIN
60798	500 g	Kaninchen, Kleinnager	10	



Heupendel

- mit Erbse und Karotte
- mit Zelluloseband umwickelt
- zum Aufhängen



Art.-Nr.	Inhalt/Gewicht	für	VE	GTIN
60797	250 g	Kaninchen, Kleinnager	9	

Heuballen

- mit Blüten
- mit Zelluloseband umwickelt



Art.-Nr.	Inhalt/Gewicht	für	VE	GTIN
60784	200 g	Kaninchen, Kleinnager	10	



Heuballen

- mit Kürbis und Karotte
- mit Zelluloseband umwickelt



Art.-Nr.	Inhalt/Gewicht	für	VE	GTIN
60793	200 g	Kaninchen, Kleinnager	10	



Heuballen

- mit Rote Bete und Pastinake
- mit Zelluloseband umwickelt



Art.-Nr.	Inhalt/Gewicht	für	VE	GTIN
60795	200 g	Kaninchen, Kleinnager	10	



Weidentunnel mit Heu

- mit Karotte



Art.-Nr.	Maße	für	GTIN
60776	ø 15 x 33 cm	Kleinnager	4 011905 607764
60777	ø 20 x 38 cm	Kaninchen, Meerschweinchen	4 011905 607771



Höhle

- mit Karotte
- Kern aus Naturfaser und natürlicher Stärke



Art.-Nr.	Maße	für	VE	GTIN
60721	15 x 12 x 25 cm	Kleinnager	2	4 047974 607213
60722	21 x 16 x 30 cm	Kaninchen, Kleinnager	1	4 011905 607221



Brücke mit Gemüse

- mit Gemüse
- Rindenholz



Art.-Nr.	Maße	für	VE	GTIN
60772	16 x 8 x 20 cm	Kaninchen, Kleinnager	2	4 011905 607726



Holztunnel mit Heu

- mit Hibiskusblüten, Karotte und Erbse
- Rindenholz
- für kleine Kleinnager als Tunnel und Versteck nutzbar
- für Kaninchen und große Kleinnager als Snackrolle nutzbar





Art.-Nr.	Maße	für	VE	GTIN
60770	ø 6,5 x 20 cm	Hamster, Mäuse	2	4 011905 607702
60771	ø 9 x 30 cm	Kaninchen, Kleinnager	2	4 011905 607719



Keramiknapf

- optimal bei Gruppenhaltung
- diverse Farben

Art.-Nr.	Maße	für z. B.	VE	GTIN 
60744	600 ml/ 22 x 10 cm	Meerschweinchen, Kaninchen	4	 4 011905 607443



Keramiknapf

Art.-Nr.	Maße	für z. B.	VE	GTIN
60756	180 ml/ 12 x 11 cm	Meerschweinchen, Kaninchen	4	 4 011905 607566



Keramiknapf

Art.-Nr.	Maße	für z. B.	VE	GTIN
60757	180 ml/ 12 x 11 cm	Meerschweinchen, Kaninchen	4	 4 011905 607573



Keramiknapf



- gewölbter Rand verhindert Auswerfen des Futters
- diverse Farben

Art.-Nr.	Maße	für z. B.	VE	GTIN
60741	100 ml/ø 10 cm	Mäuse, Hamster	4	 4 011905 607412
60742	200 ml/ø 11 cm	Meerschweinchen	4	 4 011905 607429
60743	400 ml/ø 15 cm	Kaninchen	4	 4 011905 607436



Keramiknapf

- gewölbter Rand verhindert Auswerfen des Futters
- Artikel 60807 auch als Sandbad für Zwerghamster geeignet

Art.-Nr.	Maße	für z. B.	VE	GTIN
60805	50 ml/ø 8 cm	Mäuse, Hamster	4	 4 011905 608051
60806	200 ml/ø 11 cm	Meerschweinchen	4	 4 011905 608068
60807	500 ml/ø 16 cm	Kaninchen	4	 4 011905 608075

Keramiknapf

- gewölbter Rand verhindert Auswerfen des Futters
- Artikel 60672 und 60673 auch als Sandbad für Hamster geeignet
- innen lackiert



Keramiknapf

- diverse Farben

Art.-Nr.	Maße	für z. B.	VE	GTIN
60670	125 ml/ø 10 cm	Mäuse, Hamster	4	4 011905 606705
60671	250 ml/ø 13 cm	Meerschweinchen	4	4 011905 606712
60672	500 ml/ø 17 cm	Kaninchen	4	4 011905 606729
60673	600 ml/ø 19 cm	Kaninchen	4	4 011905 606736

Art.-Nr.	Maße	für	VE	GTIN
60734	90 ml/ø 8 cm	Hamster	4	4 047974 607343
60735	240 ml/ø 12 cm	Meerschweinchen	4	4 047974 607350
60736	240 ml/ø 12 cm	Kaninchen	4	4 047974 607367



Keramiknapf

- diverse Farben

Art.-Nr.	Maße	für	VE	GTIN
60737	90 ml/ø 8 cm	Hamster	4	4 047974 607374
60738	250 ml/ø 11 cm	Meerschweinchen	4	4 047974 607381
60739	250 ml/ø 11 cm	Kaninchen	4	4 047974 607398



Keramiknapf

- diverse Farben

Art.-Nr.	Maße	für	VE	GTIN
60731	80 ml/ø 8 cm	Hamster	4	4 011905 607313
60732	250 ml/ø 11 cm	Meerschweinchen	4	4 011905 607320
60733	250 ml/ø 11 cm	Kaninchen	4	4 011905 607337



Honey & Hopper Keramiknapf

- diverse Farben

Art.-Nr.	Maße	für	VE	GTIN
60808	250 ml/ø 11 cm	Kaninchen, Meerschweinchen	4	4 011905 608082



Keramiknapf

- diverse Farben

Art.-Nr.	Maße	für	VE	GTIN
60804	200 ml/ø 14 cm	Kaninchen, Meerschweinchen	4	4 047974 608043



Keramiknapf

- diverse Farben

Art.-Nr.	Maße	für	VE	GTIN
60801	80 ml/ø 8 cm	Hamster	4	4 047974 608012



Keramiknapf

- diverse Farben

Art.-Nr.	Maße	für z. B.	VE	GTIN
6066	100 ml/ø 7 cm	Mäuse, Hamster	4	4 011905 060668

Food-Ball

- mit abnehmbarem Deckel
- zum Einhängen in den Käfig
- zur tierechten Beschäftigung: das Tier muss sich das Futter selbst erarbeiten
- Schutzring verhindert Hängenbleiben mit der Pfote
- Metall, pulverbeschichtet/Kunststoff
- diverse Farben



Art.-Nr.	Maße	VE	GTIN
61072	ø 16 cm	3	4 011905 610726

Food-Ball

- zum Einhängen in den Käfig
- zur tierechten Beschäftigung: das Tier muss sich das Futter selbst erarbeiten
- Schutzklappe verhindert das Hineinklettern des Tieres
- Artikel 6105 und 61070 mit Schutzring, verhindert Hängenbleiben mit der Pfote
- Metall, pulverbeschichtet



Art.-Nr.	Maße	VE	GTIN
6104	ø 8 cm	3	4 011905 061047
6105	ø 12 cm	3	4 011905 061054
61070	ø 16 cm	2	4 011905 610702

Fruchthalter

- Metall, verchromt



Art.-Nr.	Maße	VE	GTIN
6102	20 cm	4	4 011905 061023



Set Universal-Halter

- passend für alle Gitter-Käfige
- diverse Farben
- Kunststoff

Art.-Nr.	Inhalt	VE	GTIN
6091	2 St.	4	4 011905 060910



Futterstation

- mit 2 Edelstahlnapfen und Heuraufe
- zusätzliche Öffnungen für Zweige und Gemüse
- mit herausnehmbarer Toilettenwanne aus Kunststoff
- Holz, unbehandelt
- tierschutzkonform nach § 18 (AT)



Art.-Nr.	Maße	für z. B.	GTIN
61210	70 x 41 x 47 cm	Meerschweinchen, Kaninchen	

Futterbaum

- zum Bestücken mit Gemüse, Ästen etc.
- artgerechte Beschäftigung und geistige Herausforderung
- Rindenholz/Naturholz, unbehandelt
- tierschutzkonform nach § 18 (AT)



Art.-Nr.	Maße	GTIN
61198	53 x 34 x 25 cm	

Futterbaum

- zum Bestücken mit Gemüse, Ästen etc.
- artgerechte Beschäftigung und geistige Herausforderung
- Rindenholz/Naturholz, unbehandelt
- tierschutzkonform nach § 18 (AT)



Art.-Nr.	Maße	GTIN
61199	ø 25 x 36 cm	



Futterraufe

- zum Befüllen mit Gräsern, Kräutern, Zweigen oder Heu
- für extra Knabberspaß können die Holzstäbe durch Zweige ersetzt werden
- Keramik/Holz
- tierschutzkonform nach § 18 (AT)



Art.-Nr.	Maße	GTIN
61197	26 x 23 x 17 cm	4 011905 611976

Haus Hilke mit integrierter Heuraufe

zwei Eingänge

- Dach und erhöhte Ausgänge verhindern ein Verteilen von Heu
- erleichtert die Sauberhaltung der Umgebung
- mit Aussichtsplatz auf dem Dach
- Rindenholz
- tierschutzkonform nach § 18 (AT)



Art.-Nr.	Maße	GTIN
61803	40 x 23 x 32 cm	4 011905 618036

Heuraufe zum Aufstellen

- mit Boden, erleichtert die Sauberhaltung der Umgebung
- Dach sowie extra Boden schützen Futter und Heu vor Feuchtigkeit
- zusätzliche Öffnungen für Zweige und Gemüse
- mit Aussichtsplatz auf dem Dach
- mit Deckel, dadurch kein Verletzungsrisiko
- Dach aufklappbar
- Rindenholz





Art.-Nr.	Maße	GTIN
61805	40 x 22 x 30 cm	4 011905 618050



Heuraufe Rolle

- stehend oder liegend zur spielerischen Beschäftigung
- mit Deckel, dadurch kein Verletzungsrisiko
- geflammtes Holz
- tierschutzkonform nach § 18 (AT)

Art.-Nr.	Maße	GTIN
61192	ø 15 x 19 cm	
61194	ø 20 x 23 cm	



Heuraufe zum Aufstellen

natürliche Fresshaltung

- mit Deckel, dadurch kein Verletzungsrisiko
- geflammtes Holz
- tierschutzkonform nach § 18 (AT)

Art.-Nr.	Maße	GTIN
61193	25 x 22 x 18 cm	



Heuraufe zum Einhängen

- mit Deckel, dadurch kein Verletzungsrisiko
- Rindenholz
- tierschutzkonform nach § 18 (AT)

Art.-Nr.	Maße	VE	GTIN
61191	20 x 15 x 17 cm	2	



Heuraufe zum Aufstellen

- zusammenklappbar
- Rindenholz

Art.-Nr.	Maße	VE	GTIN
60982	15 x 11 x 15 cm	3	



Heuraufe zum Einhängen

- mit Deckel, dadurch kein Verletzungsrisiko
- Metall, pulverbeschichtet
- tierschutzkonform nach § 18 (AT)

Art.-Nr.	Maße	VE	GTIN
61074	ø 9/ø 16 x 21 cm	2	



Heuraufe zum Aufstellen

- mit Deckel, dadurch kein Verletzungsrisiko
- Metall, pulverbeschichtet
- tierschutzkonform nach § 18 (AT)

Art.-Nr.	Maße	GTIN
60909	20 x 23 x 20 cm	



Heuraufe zum Einhängen

- mit Deckel, dadurch kein Verletzungsrisiko
- Metall, pulverbeschichtet/Deckel, Kunststoff
- tierschutzkonform nach § 18 (AT)

Art.-Nr.	Maße	VE	GTIN
60890	13 x 18 x 12 cm	3	4 011905 608907
60891	20 x 18 x 12 cm	3	4 011905 608914
60892	25 x 18 x 12 cm	3	4 011905 608921

Heuraufe zum Anschrauben

optimal für natura Kleintierställe

- mit Deckel, dadurch kein Verletzungsrisiko
- Metall, pulverbeschichtet/Deckel, Kunststoff
- tierschutzkonform nach § 18 (AT)



Art.-Nr.	Maße	VE	GTIN
60895	22 x 16 x 6 cm	3	4 011905 608952



Honey & Hopper Glastränke

- mit Edelstahlkappe/-trinkröhrchen
- verbissfest
- einfache Wasserstandskontrolle durch Schwimmer
- sichere Befestigung durch Spannfeder/Nut und Drathalter
- mit Kugelverschluss

Art.-Nr.	Maße	für z. B.	VE	GTIN
60445	125 ml	große Hamster, Chinchillas	3	4 011905 604459
60446	250 ml	Meerschweinchen, Zwergkaninchen	3	4 011905 604466
60447	500 ml	Kaninchen	3	4 011905 604473



Glastränke

- mit Edelstahlkappe/-trinkröhrchen
- verbissfest
- einfache Wasserstandskontrolle durch Schwimmer
- sichere Befestigung durch Spannfeder/Nut und Drathalter
- mit Kugelverschluss

Art.-Nr.	Maße	für z. B.	VE	GTIN
60441	125 ml	große Hamster, Chinchillas	3	4 011905 604411
60442	250 ml	Meerschweinchen, Zwergkaninchen	3	4 011905 604428
60443	500 ml	Kaninchen	3	4 011905 604435



Glastränke

- mit Halter für Gitterkäfige und Saughalter für glatte Flächen

Art.-Nr.	Maße	für z. B.	VE	GTIN
6070	50 ml	Mäuse, Hamster	6	4 011905 060705

Kunststofftränke

- Schraubbefestigung ermöglicht schnelle Wasserwechsel ohne Abnahme des Halters
- Befestigung am Käfiggitter oder zur Wandmontage
- mit Kugelverschluss
- Trinkröhrchen aus Edelstahl
- im Display
- diverse Farben
- Abgabe nur in ganzer VE



Art.-Nr.	Maße	für z. B.	VE	GTIN
60571	125 ml	große Hamster, Chinchillas	12	4 011905 605715
60572	250 ml	Meerschweinchen, Zwergkaninchen	12	4 011905 605722
60573	500 ml	Kaninchen	8	4 011905 605739

Kunststofftränke

- Schraubbefestigung ermöglicht schnelle Wasserwechsel ohne Abnahme des Halters
- Befestigung am Käfiggitter oder zur Wandmontage
- mit Kugelverschluss
- einfache Wasserstandskontrolle durch transparenten Behälter
- Trinkröhrchen aus Edelstahl
- diverse Farben

Art.-Nr.	Maße	für z. B.	VE	GTIN
60611	125 ml	große Hamster, Chinchillas	3	4 047974 606117
60612	250 ml	Meerschweinchen, Zwergkaninchen	3	4 047974 606124
60613	500 ml	Kaninchen	3	4 047974 606131



Kunststofftränke

- mit Drahhalter und Kugelverschluss
- im Display
- Trinkröhrchen aus Edelstahl
- diverse Farben
- Abgabe nur in ganzer VE

Art.-Nr.	Maße	für z. B.	VE	GTIN
6051	50 ml	Mäuse, Hamster	24	4 011905 605111
6052	100 ml	große Hamster, Chinchillas	18	4 011905 605210
6053	250 ml	Meerschweinchen, Zwergkaninchen	12	4 011905 605319
6054	450 ml	Kaninchen	12	4 011905 605418
6050	600 ml	Kaninchen	8	4 011905 605012



Kunststofftränke

- mit Drahhalter und Kugelverschluss
- Trinkröhrchen aus Edelstahl
- diverse Farben

Art.-Nr.	Maße	für z. B.	VE	GTIN
6059	100 ml	große Hamster, Chinchillas	3	4 011905 060590
6060	250 ml	Meerschweinchen, Zwergkaninchen	3	4 011905 060606
6065	450 ml	Kaninchen	3	4 011905 060651
6040	600 ml	Kaninchen	3	4 011905 060408



Tränkenhalter

- zur freistehenden Platzierung von Tränken
- besonders empfehlenswert für Nagarien
- einfache Montage
- Rindenholz/Naturholz, unbehandelt

Art.-Nr.	Maße	für Art.	VE	GTIN
62126	ø 18 x 30 cm	6040/6050/6052-6054/6059/6060/6065	2	4 011905 621265





Agility Set

- höhenverstellbare Hindernisse ermöglichen einen einfachen Trainingseinstieg
- artgerechte Beschäftigung und geistige Herausforderung
- Holz, unbehandelt/Weide
- inkl. Trainingsanleitung
- tierschutzkonform nach § 18 (AT)



Art.-Nr.	Maße	für z. B.	GTIN
61910	28 x 26 x 11 cm	Ratten, Zwergkaninchen	



Snack-Würfel

- durch Ziehen an den Sisal-Tauen gelangt das Tier an seine Belohnung
- große Duftlöcher helfen bei der Suche nach Snacks
- artgerechte Beschäftigung und geistige Herausforderung
- zwei Schwierigkeitsstufen durch unterschiedliche Positionierung des Spielzeuges
- Holz, unbehandelt
- inkl. Trainingsanleitung
- tierschutzkonform nach § 18 (AT)

Art.-Nr.	Maße	für z. B.	GTIN
62815	15 x 5,5 x 6 cm	Ratten, Zwergkaninchen	



Snack Box

- durch Anheben der Deckel gelangt das Tier an seine Belohnung
- artgerechte Beschäftigung und geistige Herausforderung
- rutschfest durch Gummifüße
- Holz, unbehandelt
- inkl. Trainingsanleitung



Art.-Nr.	Maße	für z. B.	GTIN
62820	14 x 3 x 7 cm	Ratten, Kaninchen	



Snack Cups

- durch verschiedene Öffnungstechniken gelangt das Tier an seine Belohnung
- artgerechte Beschäftigung und geistige Herausforderung
- rutschfest durch Gummifüße
- Holz, unbehandelt
- inkl. Trainingsanleitung



Art.-Nr.	Maße	für z. B.	GTIN
62821	15 x 4,5 x 6 cm	Ratten, Kaninchen	



Strategiespiel Slide & Fun Board

- Brettspiel mit 3 Deckeln sowie Vertiefungen und Schiebedeckeln
- durch verschiedene Öffnungstechniken gelangt das Tier an seine Belohnung
- artgerechte Beschäftigung und geistige Herausforderung
- rutschfest durch Gummiring
- Kunststoff
- inkl. Trainingsanleitung
- tierschutzkonform nach § 18 (AT)



Art.-Nr.	Maße	für z. B.	VE	GTIN
62816	ø 23 cm	Meerschweinchen, Kaninchen	2	4 011905 628165



Strategiespiel Flip Board

- Brettspiel mit 2 Deckeln sowie Vertiefungen mit Klapp- und Schiebedeckeln
- durch verschiedene Öffnungstechniken gelangt das Tier an seine Belohnung
- artgerechte Beschäftigung und geistige Herausforderung
- rutschfest durch Gummiring
- Kunststoff
- inkl. Trainingsanleitung
- tierschutzkonform nach § 18 (AT)



Art.-Nr.	Maße	für z. B.	VE	GTIN
62813	ø 23 cm	Meerschweinchen, Kaninchen	2	4 011905 628134



Strategiespiel Snack Board

- Spielbrett mit 7 Deckeln: durch Anheben der Deckel gelangt das Tier an seine Belohnung
- artgerechte Beschäftigung und geistige Herausforderung
- Kunststoff
- inkl. Trainingsanleitung
- tierschutzkonform nach § 18 (AT)



Art.-Nr.	Maße	für z. B.	VE	GTIN
62812	ø 20 cm	Meerschweinchen, Kaninchen	2	4 011905 628127



Schnüffelteppich

- durch Schnüffeln und Graben gelangt das Tier an seine Belohnung
- artgerechte Beschäftigung und geistige Herausforderung
- kann auch für die tägliche Futtergabe genutzt werden
- mit 2 unterschiedlichen Fransenlängen
- rutschfester Boden
- Polyester

Art.-Nr.	Maße	für z. B.	GTIN
62828	33 x 40 cm	Meerschweinchen, Kaninchen	4 011905 628288 NEW



Snackball

- mit verstellbarer Öffnung
- Kunststoff

Art.-Nr.	Maße	für z. B.	VE	GTIN
62781	ø 6 cm	Meerschweinchen, Kaninchen	3	



Snackball

- mit verstellbarer Öffnung
- Kunststoff
- diverse Farben

Art.-Nr.	Maße	für z. B.	VE	GTIN
6275	ø 7 cm	Meerschweinchen, Kaninchen	3	



Spiel- und Snackball

- mit Leckerlis befüllbar
- Holz

Art.-Nr.	Maße	für z. B.	VE	GTIN
6185	ø 8 cm	Meerschweinchen, Kaninchen	3	



Snack-Spielzeug

- zu 100 % aus Naturmaterialien
- zum Befüllen mit Nistmaterial und Leckerbissen
- Kokosfasern/Sisalfasern/Seegras

Art.-Nr.	Maße	für z. B.	VE	GTIN
61914	10 x 13 cm	Kleinnager	4	



Luffa-Spielzeug

- zu 100 % aus Naturmaterialien
- Luffa/Rattan/Lieschblatt

Art.-Nr.	Maße	für z. B.	VE	GTIN
61828	ø 13 cm	Meerschweinchen, Kaninchen	4	



Spielringe

- zu 100 % aus Naturmaterialien
- Maisblatt

Art.-Nr.	Maße	für z. B.	VE	GTIN	NEW
61815	ø 6 x 15 cm	Meerschweinchen, Kaninchen	4		



Kokosspielzeug Kürbis

- zu 100 % aus Naturmaterialien
- Kokosfasern/Sisalfasern/Rindenholz

Art.-Nr.	Maße	für z. B.	VE	GTIN NEW
61814	9 x 6 cm	Kleinnager, Kaninchen	4	



Gras-Spielzeug

- zu 100 % aus Naturmaterialien
- Gras/Jute

Art.-Nr.	Maße	für z. B.	VE	GTIN NEW
61915	ø 3,5 x 16 cm	Kleinnager	3	



Kokosball

- zu 100 % aus Naturmaterialien
- Kokosfasern/Seegras

Art.-Nr.	Maße	für z. B.	VE	GTIN NEW
61813	ø 6 cm	Kleinnager, Kaninchen	4	



Grasball

- mit Schelle

Art.-Nr.	Maße	für z. B.	VE	GTIN
61821	ø 6 cm	Meerschweinchen, Zwergkaninchen	4	
61825	ø 10 cm	Kaninchen	3	



Rattanball

- mit Schelle

Art.-Nr.	Maße	für z. B.	VE	GTIN
61822	ø 4 cm	Frettchen, Meerschweinchen	4	



Weidenball

- zu 100 % aus Naturmaterialien

Art.-Nr.	Maße	für z. B.	VE	GTIN
61941	ø 6 cm	Hamster, Chinchillas	4	
61942	ø 10 cm	Meerschweinchen, Zwergkaninchen	4	
61943	ø 13 cm	Kaninchen	4	



Gras-Spielzeug

- zu 100 % aus Naturmaterialien
- mit Lieschblatt

Art.-Nr.	Maße	für	VE	GTIN
61823	ø 7 cm	Kaninchen, Kleinnager	4	



Seegras-Spielzeug

- zu 100 % aus Naturmaterialien
- Seegras/Pappe

Art.-Nr.	Maße	für z. B.	VE	GTIN
61826	ø 8 cm	Meerschweinchen, Kaninchen	4	





6192



6193

Set Strohspeilzeug

- zu 100 % aus Naturmaterialien
- Inhalt: 2 St.

Art.-Nr.	Maße	für z. B.	VE	GTIN
6192	15 cm	Meerschweinchen, Kaninchen	4	
6193	8 cm	Meerschweinchen, Kaninchen	4	



Spielzeug Karotte

- zu 100 % aus Naturmaterialien
- Papiergarn

Art.-Nr.	Maße	für z. B.	VE	GTIN
6189	18 cm	Meerschweinchen, Kaninchen	4	



Spielrolle

- zu 100 % aus Naturmaterialien
- Papiergarn

Art.-Nr.	Maße	für z. B.	VE	GTIN
6188	18 cm	Meerschweinchen, Kaninchen	4	



Stroh-Spielzeug

- zu 100 % aus Naturmaterialien
- Rattan

Art.-Nr.	Maße	für z. B.	VE	GTIN
61816	ø 5 x 13 cm	Kleinnager, Kaninchen	4	



Set Knabberhölzer

- zu 100 % aus Naturmaterialien
- unterstützt die Abnutzung der Zähne
- Inhalt: 3 St.
- mit Stroh

Art.-Nr.	Maße	für z. B.	VE	GTIN
6190	10 cm	Meerschweinchen, Kaninchen	4	



Set Holzspielzeug

- zu 100 % aus Naturmaterialien
- unterstützt die Abnutzung der Zähne
- Inhalt: 2 St.
- mit Luffa

Art.-Nr.	Maße	für z. B.	VE	GTIN
61949	6/9 cm	Meerschweinchen, Kaninchen	4	



Lieschblatt-Spielzeug

- zu 100 % aus Naturmaterialien
- Lieschblatt/Holz

Art.-Nr.	Maße	für z. B.	VE	GTIN
61817	16 x 4 cm	Kleinnager, Kaninchen	4	



Set Hanteln

- zu 100 % aus Naturmaterialien
- unterstützt die Abnutzung der Zähne
- Inhalt: 2 St.
- Rindenholz/Gras

Art.-Nr.	Maße	für z. B.	VE	GTIN
61916	9 x 2 cm	Kleinnager, Kaninchen	4	



Hölzer mit Stroh

- zu 100 % aus Naturmaterialien
- unterstützt die Abnutzung der Zähne

Art.-Nr.	Maße	für z. B.	VE	GTIN
61824	15 x 3 cm	Kleinnager, Kaninchen	4	



Set Luffa-Spielzeug

- zu 100 % aus Naturmaterialien
- unterstützt die Abnutzung der Zähne
- Inhalt: 2 St.
- Luffa/Seegrass/Rindenholz

Art.-Nr.	Maße	für z. B.	VE	GTIN
61827	10 x 3 cm	Kleinnager, Kaninchen	4	



Spielrolle

- zu 100 % aus Naturmaterialien
- Seegras/Rindenholz

Art.-Nr.	Maße	für z. B.	VE	GTIN
61820	ø 5 x 18 cm	Kleinnager, Kaninchen	4	4 011905 618203



Lamellenball

- mit Schelle
- Holz, unbehandelt

Art.-Nr.	Maße	für z. B.	VE	GTIN
6187	ø 6 cm	Frettchen, Meerschweinchen	4	4 011905 061870



Spielrolle

- mit Schelle
- Holz, unbehandelt

Art.-Nr.	Maße	für z. B.	VE	GTIN
6183	ø 3,5 x 5 cm	Meerschweinchen, Ratten	4	4 011905 061832
6184	ø 5 x 7 cm	Meerschweinchen, Kaninchen	4	4 011905 061849



Spielrolle

- mit Schelle
- Rindenholz

Art.-Nr.	Maße	für z. B.	VE	GTIN
61654	ø 5 x 7 cm	Meerschweinchen, Kaninchen	4	4 011905 616544



Set Hanteln

- zu 100 % aus Naturmaterialien
- 2 unterschiedliche Ausführungen
- Inhalt: 2 St.
- Rindenholz

Art.-Nr.	Maße	für z. B.	VE	GTIN
6195	ø 4,5 x 9 cm	Meerschweinchen, Kaninchen	4	4 011905 061955



Spieltau

- zu 100 % aus Naturmaterialien
- Holz, unbehandelt/Baumwolle

Art.-Nr.	Maße	für z. B.	VE	GTIN
6186	20 cm	Meerschweinchen, Kaninchen	4	4 011905 061863



Laufrad

- pfotenfreundliche Lauffläche aus Kork
- leichtgängig und leise durch Kugellager
- geschlossene Lauffläche
- Holz, unbehandelt
- tierschutzkonform nach § 18 (AT)

Art.-Nr.	Maße	für z. B.	GTIN
60922	ø 21 cm	Zwerghamster, Mäuse	4 011905 609225
60923	ø 28 cm	Hamster	4 011905 609232
60924	ø 33 cm	große Hamster, Degus	4 011905 609249



Laufrad

- leichtgängig und leise durch Kugellager
- Rindenholz

Art.-Nr.	Maße	für z. B.	GTIN
61035	ø 23 cm	Zwerghamster, Mäuse	4 011905 610351



Laufrad

- freistehend oder zum Einhängen in den Käfig
- Schonung der Wirbelsäule durch optimale Laufgradgröße
- leichtgängig und leise
- diverse Farben
- Kunststoff
- tierschutzkonform nach § 18 (AT)

Art.-Nr.	Maße	für z. B.	VE	GTIN
61010	ø 20 cm	Zwerghamster	2	4 047974 610107
61011	ø 28 cm	Mäuse, Hamster	1	4 047974 610114
61012	ø 33 cm	große Hamster, Degus	1	4 011905 610122



Laufsteller

- pfotenfreundliche Lauffläche aus Kork
- Schonung der Wirbelsäule durch flache Lauffläche
- leichtgängig und leise durch Kugellager
- Kork und Holz

Art.-Nr.	Maße	für z. B.	GTIN
60816	ø 22 cm	Mäuse, Hamster	4 011905 608167
60817	ø 30 cm	große Hamster, Degus	4 011905 608174



Laufteller

- leichtgängig und leise
- Schonung der Wirbelsäule durch flache Lauffläche
- Kunststoff

Art.-Nr.	Maße	für z. B.	VE	GTIN
60811	ø 17 cm	Mäuse, Hamster	2	4 011905 608112
60812	ø 30 cm	große Hamster, Degus	1	4 011905 608129



63008/63009

Sandbad

- zur Krallen- und Körperpflege
- Lieferung erfolgt ohne Sand
- Keramik

Art.-Nr.	Maße	für z. B.	VE	GTIN
63008	16 x 8 x 14 cm	Mäuse	3	4 011905 630083
63009	20 x 10 x 16 cm	Hamster	3	4 011905 630090



63001/63002

Sandbad

- zur Krallen- und Körperpflege
- Lieferung erfolgt ohne Sand
- Kunststoff
- 63002: tierschutzkonform nach § 18 (AT)

Art.-Nr.	Maße	für z. B.	VE	GTIN
63001	17 x 10 x 10 cm	Mäuse, Hamster	3	4 011905 630014
63002	27 x 18 x 16 cm	Mäuse, Hamster, Degus, Chinchillas	2	4 011905 630021



Sandbad

zwei Eingänge

- zur Krallen- und Körperpflege
- mit Acrylscheibe zum Beobachten der Tiere
- Deckel verhindert das Austreten von Sand
- mit aufklappbarem Deckel
- Lieferung erfolgt ohne Sand
- Holz, unbehandelt

Art.-Nr.	Maße	für z. B.	GTIN
63004	22 x 12 x 12 cm	Mäuse, Hamster	4 011905 630045

Die Buddelkiste sollte ausschließlich mit trockenem Sand befüllt werden. Aus hygienischen Gründen empfehlen wir die Nutzung von unbehandeltem Spielsand oder speziellem Kleintiersand.



Buddelkiste

zwei Eingänge

- für den natürlichen Buddeltrieb der Kaninchen
- mit Acrylscheibe zum Beobachten der Tiere
- Deckel verhindert das Austreten von Sand
- für die Nutzung im Innenbereich
- Holz, unbehandelt

Art.-Nr.	Maße	für	GTIN
63003	58 x 30 x 38 cm	Kaninchen	4 011905 630038



Unterstand mit Hängematte Sunny

- abnehmbare Hängematte: Handwäsche
- Ösen ermöglichen Aufhängung in zwei unterschiedlichen Höhen
- einfache Montage
- Holz, unbehandelt/Plüsch (Polyester)



Art.-Nr.	Maße	für z. B.	GTIN
62806	28 x 24 x 28 cm	Chinchillas, Meerschweinchen, Ratten	4 011905 628066
62807	37 x 29 x 37 cm	Zwergkaninchen	4 011905 628073



Eck-Element



- schafft Struktur und abgegrenzte Bereiche im Gehege
- zu 100 % aus Naturmaterialien
- 62115: Breite 20 cm/10 cm / Höhe 7-13 cm
- 62116: Breite 30 cm/20 cm / Höhe 12-20 cm
- Weide

Art.-Nr.	Größe	für z. B.	VE	GTIN
62115	klein	Mäuse, Hamster	4	4 011905 621159
62116	groß	große Hamster, Degus, Chinchillas	4	4 011905 621166



Plattform

- mit Rampe zum Einhängen
- erweitert den Lebensraum um höher gelegene Bereiche und ermöglicht eine abwechslungsreiche Einrichtung
- Holz, unbehandelt

Art.-Nr.	Maße	für z. B.	GTIN 
62265	47 x 25 x 30 cm	Mäuse, Hamster	 4 011905 622651





Unterstand und Liegeplatz

- Schutz vor Regen und Sonne
- optimale Rückzugsmöglichkeit
- kombinierbar mit Kühlplatte #63012
- Rindenholz
- tierschutzkonform nach § 18 (AT)

Unterstand und Liegeplatz

- Rindenholz
- tierschutzkonform nach § 18 (AT)

Art.-Nr.	Maße	für z. B.	GTIN 
62261	45 x 27 x 35 cm	Meerschweinchen, Kaninchen	 4 011905 622613

Art.-Nr.	Maße	für z. B.	VE	GTIN
6226	30 x 22 x 25 cm	Chinchillas, Zwergkaninchen	2	 4 011905 062266



Unterstand und Liegeplatz mit Treppe

- Rindenholz

Art.-Nr.	Maße	für z. B.	GTIN
62262	37 x 17 x 28 cm	Chinchillas, Zwergkaninchen	



Treppe

- Rindenholz

Art.-Nr.	Maße	für z. B.	GTIN
6214	38 x 24 cm	Meerschweinchen, Zwergkaninchen	



Brücke

- Rindenholz

Art.-Nr.	Maße	für z. B.	VE	GTIN
62122	63 x 18 x 15 cm	Meerschweinchen, Zwergkaninchen	2	



Brücke

- flexibel
- Rindenholz
- tierschutzkonform nach § 18 (AT)

Art.-Nr.	Maße	für z. B.	VE	GTIN
62151	22 x 10 cm	Mäuse, Hamster	4	
62152	28 x 17 cm	große Hamster, Degus	3	
62153	51 x 30 cm	Meerschweinchen, Ratten	2	
62154	65 x 40 cm	Kaninchen	1	



Weidenbrücke

- zu 100 % aus Naturmaterialien

Art.-Nr.	Maße	für z. B.	VE	GTIN
62112	24 x 13 x 25 cm	Chinchillas, Meerschweinchen	2	
62113	30 x 16 x 30 cm	Zwergkaninchen, Kaninchen	1	



Weidentunnel

- zu 100 % aus Naturmaterialien

Art.-Nr.	Maße	für z. B.	VE	GTIN
62831	ø 10 x 25 cm	Mäuse, Hamster	2	
62832	ø 15 x 33 cm	Chinchillas, Meerschweinchen	2	
62833	ø 20 x 38 cm	Meerschweinchen, Zwergkaninchen	1	

Korkröhre



- zu 100 % aus Naturmaterialien
- geeignet für Reptilien, Kaninchen und Kleinnager
- optimale Rückzugsmöglichkeit
- ideal zum Klettern
- Abgabe nur in ganzer VE
- Naturprodukte können in Größe und Form variieren

Art.-Nr.	Größe	Maße	für z. B.	VE	GTIN
76404	XS-S	ø 5-10 cm/ 5 - 20 cm	Mäuse	10	
76401	M	ø 9-14 cm/ 25 - 40 cm	Degus, Ratten	8	
76402	L	ø 15-19 cm/ 28 - 55 cm	Meerschweinchen, Zwergkaninchen	5	
76403	XL	ø 25-35 cm/ 65 - 75 cm	Zwergkaninchen	2	



Röhrentunnel

- zu 100 % aus Naturmaterialien
- Rindenholz

Art.-Nr.	Maße	für z. B.	VE	GTIN
6130	ø 6,5-7,5 cm x 20 cm	Mäuse	3	
6131	ø 7-8 cm x 30 cm	Mäuse	3	



Kuscheltunnel

- Plüsch-Bezug (Polyester)
- komplett mit Plüsch (Polyester) ausgestattet
- stabiler Halt durch verstärkten Ein- und Ausgang

Art.-Nr.	Maße	für z. B.	GTIN
63102	27 x 21 x 80 cm	Meerschweinchen, Zwergkaninchen	



Kuscheltunnel Sunny

- Plüsch (Polyester)

Art.-Nr.	Maße	für z. B.	GTIN
62799	ø 19 x 70 cm	Meerschweinchen, Zwergkaninchen	



Kuscheltunnel

- Nylon-/Lammfell-Optik (Polyester)

Art.-Nr.	Maße	für z. B.	VE	GTIN
6284	ø 15 x 35 cm	Meerschweinchen, Zwergkaninchen	2	



Spieltunnel

- empfindet natürliche Tunnelsysteme nach
- formstabil durch Spiralfeder
- erweiterbar durch Spieltunnel Artikel 62792
- platzsparend zu verstauen
- Nylon-Optik (Polyester)

Art.-Nr.	Maße	für z. B.	GTIN
62793	5 x ø 18 cm/47cm	Meerschweinchen, Zwergkaninchen	4 011905 627939



Spieltunnel

- formstabil durch Spiralfeder
- mit 4 Eingängen
- erweiterbar durch Spieltunnel Artikel 62792
- platzsparend zu verstauen
- Nylon-Optik (Polyester)

Art.-Nr.	Maße	für z. B.	GTIN
62791	3 x ø 18 x 47 cm	Meerschweinchen, Zwergkaninchen	4 011905 627915



Spieltunnel

- formstabil durch Spiralfeder
- erweiterbar durch Spieltunnel Artikel 62791 / 62793
- diverse Farben
- platzsparend zu verstauen
- Nylon-Optik (Polyester)

Art.-Nr.	Maße	für z. B.	VE	GTIN
62792	ø 19 x 117 cm	Meerschweinchen, Zwergkaninchen	2	4 011905 627922



Spieltunnel

- platzsparend zu verstauen
- Nylon-Optik (Polyester)

Art.-Nr.	Maße	für z. B.	VE	GTIN
6277	ø 18 x 130 cm	Meerschweinchen, Zwergkaninchen	2	4 011905 062778



Auszieh-Spieltunnel

- formbar
- Kunststoff

Art.-Nr.	Maße	für z. B.	VE	GTIN
62796	ø 10 cm/19-75 cm	Frettchen, Ratten	3	4 011905 627960



Wir legen viel Wert auf die Gesundheit Ihres Tieres. Aus diesem Grund bestehen unsere Artikel aus Nadelhölzern ohne Harzkanäle, da Harz für einige Tiere giftig sein kann. Die von uns genutzten Hölzer harzen nicht und werden zudem vor der

Verarbeitung ausgiebig getrocknet. Der von uns verwendete Leim ist ebenfalls ungiftig für Tiere.



Spielturm

zwei Eingänge

- mit 9 Kammern, 2 Treppen und Futternapf
- mit Acrylscheibe zum Beobachten der Tiere
- Rindenholz

Art.-Nr.	Maße	für z. B.	GTIN
61709	30 x 30 x 10 cm	Mäuse, Hamster	



Klettergerüst

- Rindenholz

Art.-Nr.	Maße	für z. B.	VE	GTIN
61640	ø 14 x 14 cm	Mäuse, Hamster	2	

Spiel- und Buddelturm

zwei Eingänge

- extra hoher Rand vor dem Ausgang verhindert Austreten der Streu
- mit Acrylscheibe zum Beobachten der Tiere
- Rindenholz

Art.-Nr.	Maße	für z. B.	GTIN
62001	20 x 20 x 16 cm	Mäuse, Hamster	
62002	25 x 24 x 20 cm	Hamster, große Hamster	



Rampe

- inkl. Befestigungsmaterial (2 Ösen und 2 Haken)
- erleichtert das selbstständige Erreichen höher gelegener Plätze
- zum Einhängen
- Rindenholz



Art.-Nr.	Maße	für z. B.	VE	GTIN
62199	15 x 40 cm	Meerschweinchen, Kaninchen	4	



Wippe

- Rindenholz

Art.-Nr.	Maße	für z. B.	VE	GTIN
6085	22 x 7 x 8 cm	Mäuse, Hamster	3	



Plattform

- mit Schraubbefestigung
- auch als Kletterhilfe geeignet
- Kork

Art.-Nr.	Maße	für	GTIN
58041	ø 8–12 cm	Hamster, Mäuse	4 011905 580418



Unterstand und Plattform

- mit Schraubbefestigung
- auch als Kletterhilfe geeignet
- Holz, unbehandelt

Art.-Nr.	Maße	für z. B.	VE	GTIN
62164	21 x 17 cm	Mäuse, Hamster	3	4 011905 621609



Unterstand und Plattform

- mit Schraubbefestigung
- auch als Kletterhilfe geeignet
- Rindenholz/Naturholz, unbehandelt

Art.-Nr.	Maße	für z. B.	VE	GTIN
62165	17 x 17 cm	Mäuse, Hamster	3	4 011905 621654
62166	28 x 28 cm	Hamster, Meerschweinchen	3	4 011905 621661
62167	33 x 33 cm	Meerschweinchen, Zwergkaninchen	3	4 011905 621678



Plattform

- mit Schraubbefestigung
- auch als Kletterhilfe geeignet
- Rindenholz

Art.-Nr.	Maße	für z. B.	VE	GTIN
62250	10 x 15 cm	Hamster, Ratten	4	4 011905 622507



Kletterwand

- zum Einhängen
- Rindenholz

Art.-Nr.	Maße	für z. B.	VE	GTIN
6199	16 x 20 cm	Mäuse, Hamster	3	4 011905 061993



Leiter

- flexibel
- zum Einhängen
- Rindenholz/Weide

Art.-Nr.	Maße	für z. B.	VE	GTIN
6106	7 x 27 cm	Mäuse, Hamster	3	4 011905 061061



Hängebrücke

- flexibel
- zum Einhängen
- Weide

Art.-Nr.	Maße	für	VE	GTIN
51700	61 x 8 cm	Hamster, Mäuse	2	



Hängebrücke

- flexibel
- zum Einhängen (beidseitig)
- Rindenholz/Weide

Art.-Nr.	Maße	für z. B.	VE	GTIN
6221	55 x 7 cm	Mäuse, Hamster	3	



Spielplatz Janne

- mit Haus, Hängebrücke, Leiter und Spielseil
- Rindenholz

Art.-Nr.	Maße	für z. B.	GTIN
6222	26 x 22 cm	Mäuse	



Hängebrücke

- 2 Holzleitern mit Strickleiter und Sisalring mit Holzklotz
- zum Einhängen
- Rindenholz

Art.-Nr.	Maße	für z. B.	VE	GTIN
61650	27 x 17 x 7 cm	Mäuse, Hamster	3	



Hängebrücke

- Holzleiter mit Hängematte in Nylon-/Lammfell-Optik (Polyester), Strickleiter und Tauring mit Holzklotz
- zum Einhängen

Art.-Nr.	Maße	für z. B.	VE	GTIN
6298	17 x 22 x 15 cm	Mäuse, Hamster	3	



Hängebrücke

- Holzleiter mit Strickleiter, Baumwoll-Spieltau und Baumwollring mit Holzklotz
- zum Einhängen

Art.-Nr.	Maße	für z. B.	VE	GTIN
6274	29 x 25 x 9 cm	Mäuse, Hamster	3	
6905	35 x 15 x 15 cm	Frettchen, Ratten	3	



Matte mit Spielzeugen

- zum Einhängen
- mit Spielzeugen am Haken
- Seegras/Holz/Rattan

Art.-Nr.	Maße	für z. B.	GTIN
61812	18 x 30 cm	Kleinnager, Kaninchen	4 011905 618128



Klettermatte

- Seegras
- zum Einhängen

Art.-Nr.	Maße	für	VE	GTIN
58721	30 x 30 cm	Chinchillas, Ratten, Frettchen	2	4 011905 587219



Schaukel

- Seegras und Holz
- zum Einhängen

Art.-Nr.	Maße	für	GTIN
58723	19 x 19 cm	Hamster, Mäuse	4 011905 587233



Grasmatte

- mit Schlaufen zum Einhängen
- zu 100 % aus Naturmaterialien

Art.-Nr.	Maße	für z. B.	VE	GTIN
61156	40 x 28 cm	Degus, Ratten	3	4 047974 611562

Kokosnusshaus

- zum Einhängen
- mit Kokosfasern im Inneren

Art.-Nr.	Maße	für z. B.	VE	GTIN
6209	ø 13 x 31 cm	Mäuse, Hamster	3	4 011905 062099
62102	ø 13 x 56 cm	Mäuse, Hamster	3	4 011905 621029
62103	ø 13 x 100 cm	Mäuse, Hamster	3	4 011905 621036



6209/62102/62103

Zusammen mit der Fachstelle für „tiergerechte Tierhaltung und Tierschutz Österreich“ haben wir Eingangsgrößen für die unterschiedlichen Tierarten festgelegt und unser komplettes Nager-Sortiment entsprechend angepasst:

- Mäuse: mind. \varnothing 4 cm bzw. 4 x 4 cm
- Zwerghamster und mittelgroße Hamster: mind. \varnothing 6 cm bzw. 6 x 6 cm
- Große Hamster und Degus: mind. \varnothing 7 cm bzw. 7 x 7 cm
- Meerschweinchen und Zwergkaninchen: mind. \varnothing 12 cm bzw. 12 x 12 cm
- Kaninchen: mind. \varnothing 14 cm bzw. 14 x 14 cm

Mehrkammerhaus, 2 Kammern

ohne Klammern und Nägel

- Kammersystem ermöglicht artgerechte Gestaltung des Baus
- einfache Montage durch Stecksystem
- Holz, unbehandelt
- tierschutzkonform nach § 18 (AT)



Art.-Nr.	Maße	für z. B.	GTIN
61230	20 x 10 x 20 cm	Mäuse, Hamster	
61231	25 x 12 x 25 cm	große Hamster, Degus	

Mehrkammerhaus, 3 Kammern

ohne Klammern und Nägel

- Kammersystem ermöglicht artgerechte Gestaltung des Baus
- einfache Montage durch Stecksystem
- Holz, unbehandelt
- tierschutzkonform nach § 18 (AT)



Art.-Nr.	Maße	für z. B.	GTIN
61232	25 x 10 x 25 cm	Mäuse, Hamster	
61233	30 x 12 x 30 cm	große Hamster, Degus	

Mehrkammerhaus, 4 Kammern

ohne Klammern und Nägel

- Kammersystem ermöglicht artgerechte Gestaltung des Baus
- einfache Montage durch Stecksystem
- Holz, unbehandelt
- tierschutzkonform nach § 18 (AT)



Art.-Nr.	Maße	für z. B.	GTIN
61234	25 x 10 x 25 cm	Mäuse, Hamster	
61235	30 x 12 x 30 cm	große Hamster, Degus	



Aufgrund der platzsparenden Verpackungsweise und der Nutzung von FSC-zertifiziertem Holz, sind diese Häuser im Stecksystem besonders

nachhaltig. Sie lassen sich durch das Stecksystem einfach und auch stabil zusammenbauen und kommen so ohne Nägel oder Nieten aus.

Holzhaus

ohne Klammern und Nägel

- zwei Eingänge
- Kiefernholz, unbehandelt
- tierschutzkonform nach § 18 (AT)

Art.-Nr.	Maße	für z. B.	VE	GTIN
61271	19 × 11 × 13 cm	Hamster	2	 047974 612712
61272	29 × 17 × 20 cm	große Hamster, Degus	1	 047974 612729
61273	42 × 20 × 25 cm	Meerschweinchen, Zwergkaninchen	1	 047974 612736

**Holzhaus**

ohne Klammern und Nägel



- Kiefernholz, unbehandelt
- tierschutzkonform nach § 18 (AT)

Art.-Nr.	Maße	für z. B.	VE	GTIN
61251	15 × 11 × 15 cm	Mäuse, Hamster	2	 011905 612515

**Holzhaus**

ohne Klammern und Nägel

- zwei Eingänge
- mit Aussichtsplatz auf dem Dach
- Kiefernholz, unbehandelt
- tierschutzkonform nach § 18 (AT)

Art.-Nr.	Maße	für z. B.	VE	GTIN
61261	15 × 12 × 15 cm	Mäuse, Hamster	2	 011905 612614
61262	28 × 16 × 18 cm	große Hamster, Degus	1	 011905 612621
61263	40 × 20 × 23 cm	Meerschweinchen, Zwergkaninchen	1	 011905 612638





Unterstand

- mit Aussichtsplatz auf dem Dach
- geflammtes Holz
- tierschutzkonform nach § 18 (AT)



Art.-Nr.	Maße	für z. B.	GTIN
61940	50 x 26 x 31 cm	Meerschweinchen, Zwergkaninchen	



Haus Grete

zwei Eingänge

- mit Aussichtsplatz auf dem Dach
- geflammtes Holz/Rindenholz



Art.-Nr.	Maße	für z. B.	GTIN
61974	35 x 18 x 20 cm	Meerschweinchen, Zwergkaninchen	
61975	45 x 24 x 28 cm	Kaninchen	



Haus Ragna

zwei Eingänge



- geflammtes Holz/Rindenholz

Art.-Nr.	Maße	für z. B.	GTIN
61971	35 x 18 x 20 cm	Meerschweinchen, Zwergkaninchen	
61972	43 x 22 x 25 cm	Kaninchen	



Haus Hanne

- geflammtes Holz/Rindenholz

Art.-Nr.	Maße	für z. B.	GTIN
61977	29 x 18 x 18 cm	Meerschweinchen, Zwergkaninchen	
61978	41 x 21 x 23 cm	Zwergkaninchen	



Haus Kasja

- geflammtes Holz/Rindenholz

Art.-Nr.	Maße	für z. B.	GTIN
61960	18 x 16 x 12 cm	Mäuse	



Holzhaus Mikkel

ohne Klammern und Nägel

- geflammtes Holz

Art.-Nr.	Maße	für z. B.	VE	GTIN
60865	13 x 9 x 13 cm	Mäuse, Hamster	2	



Haus Ila

zwei Eingänge

- mit Heuraufe
- mit Aussichtsplatz auf dem Dach
- Rindenholz
- tierschutzkonform nach § 18 (AT)

Art.-Nr.	Maße	für z. B.	GTIN
61802	40 × 25 × 29 cm	Meerschweinchen, Zwergkaninchen	 4 047974 618028



Haus Tilde

zwei Eingänge

- Kuschelplatz auf dem Dach
- Bett herausnehmbar (Handwäsche)
- Rindenholz



Art.-Nr.	Maße	für z. B.	GTIN
6208	39 × 22 × 29 cm	Meerschweinchen, Zwergkaninchen	 4 011905 062082



Haus Ineke

zwei Eingänge

- mit Aussichtsplatz auf dem Dach
- Rindenholz





Art.-Nr.	Maße	für z. B.	GTIN
61984	30 × 16 × 32 cm	große Hamster, Degus	 4 011905 619842
61985	38 × 25 × 50 cm	Meerschweinchen, Zwergkaninchen	 4 011905 619859



62181/62182-62184

Haus Jerrick

- mit Aussichtsplatz auf dem Dach
- Artikel 62184 mit zwei Eingängen
- Rindenholz

Art.-Nr.	Maße	für z. B.	VE	GTIN
62181	15 × 14 × 13 cm	Mäuse, Hamster	2	 4 011905 621814
62182	28 × 16 × 18 cm	große Hamster, Degus	1	 4 011905 621821
62183	40 × 20 × 23 cm	Meerschweinchen, Zwergkaninchen	1	 4 011905 621838
62184	50 × 25 × 33 cm	Kaninchen	1	 4 011905 621845



Haus Hanna

- Artikel 62051 ohne Fenster
- Rindenholz

Art.-Nr.	Maße	für z. B.	VE	GTIN
62051	26 x 16 x 15 cm	große Hamster, Degus	2	4 011905 620510
62052	31 x 19 x 19 cm	Meerschweinchen, Zwergkaninchen	1	4 011905 620527
62053	43 x 22 x 28 cm	Kaninchen	1	4 011905 620534



Haus Mette

- mit Aussichtsplatz auf dem Dach
- mit zwei Ein- bzw. Ausgängen
- Rindenholz

Art.-Nr.	Maße	für z. B.	VE	GTIN
61775	18 x 12 x 12 cm	Mäuse, Hamster	2	4 047974 617755



Eckhaus Jesper

- mit Aussichtsplatz auf dem Dach
- Artikel 62044 mit zwei Eingängen
- Rindenholz

Art.-Nr.	Maße	für z. B.	GTIN
62041	21 x 10 x 15/15 cm	Mäuse, Hamster	4 011905 620411
62042	30 x 13 x 21/21 cm	große Hamster, Degus	4 011905 620428
62043	42 x 15 x 30/30 cm	Meerschweinchen, Zwergkaninchen	4 011905 620435
62044	52 x 18 x 37/37 cm	Kaninchen	4 011905 620442



Labyrinthhaus Leif

- Spiel- und Schlafhaus
- mit Rampe und 4 Kammern, davon 2 mit abgedunkeltem Schlafbereich
- mit Boden in den Schlafkammern
- Dach abnehmbar
- Rindenholz

Art.-Nr.	Maße	für z. B.	GTIN
6201	35 x 11 x 25 cm	Mäuse, Hamster	4 011905 062013



Tunnelsystem Frida

- zweistöckiges Haus mit Turm, Tunnel und diversen Klettermöglichkeiten
- Rindenholz

Art.-Nr.	Maße	für z. B.	GTIN
6163	47 x 22 x 15 cm	Mäuse	4 047974 061633



Haus Tammo

- mit Tunnel und Leiter zum Einhängen
- Öffnung in der Bodenplatte erleichtert die Reinigung
- Rindenholz

Art.-Nr.	Maße	für z. B.	GTIN
61708	25 x 30 x 12 cm	Mäuse	4 011905 617084



Haus Ida

- Haus abnehmbar
- mit Schaukel und Treppe
- Rindenholz

Art.-Nr.	Maße	für z. B.	GTIN
61777	19 x 20 x 19 cm	Hamster	4 011905 617770



Haus Jule

- Öffnung in der Bodenplatte erleichtert die Reinigung
- Rindenholz

Art.-Nr.	Maße	für z. B.	GTIN
61776	25 x 21 x 18 cm	Mäuse	4 047974 617762 NEW

Haus Henna

- mit Futternapf
- Rindenholz
- unten mit Schlafbereich

Art.-Nr.	Maße	für z. B.	GTIN
61778	27 x 21 x 15 cm	Mäuse	4 047974 617786 NEW





Eckhaus Thordis

- Rindenholz

Art.-Nr.	Maße	für z. B.	VE	GTIN
6175	21 x 7 x 19/ 19 cm	Mäuse, Hamster	2	4 011905 061757
6128	35 x 16 x 37/ 37 cm	große Hamster, Degus	1	4 011905 061283



Haus Finn

- Rindenholz

Art.-Nr.	Maße	für z. B.	VE	GTIN
6203	13 x 20 x 20 cm	Mäuse	2	4 011905 062037



Haus Bjork

- Rindenholz

Art.-Nr.	Maße	für z. B.	GTIN
6129	31 x 28 x 29 cm	große Hamster, Degus	4 011905 061290



Haus Bjork

- unten mit Schlafbereich, oben mit Futterplatz
- Rindenholz

Art.-Nr.	Maße	für z. B.	VE	GTIN
6176	15 x 15 x 16 cm	Mäuse	2	4 011905 061764



Spielburg Matti

- zweistöckig
- Rindenholz

Art.-Nr.	Maße	für z. B.	GTIN
6168	19 x 14 x 15 cm	Mäuse	4 011905 061689



Haus Hendrik

- Rindenholz

Art.-Nr.	Maße	für z. B.	VE	GTIN
6171	14 x 11 x 11 cm	Mäuse	2	4 011905 061719
6160	20 x 12 x 17 cm	Hamster	2	4 047974 061602



Zug Levin

- Rindenholz

Art.-Nr.	Maße	für z. B.	GTIN	NEW
61690	17 x 14 x 12 cm	Mäuse		



Holzhaus

- mit Aussichtsplatz auf dem Dach

Art.-Nr.	Maße	für z. B.	VE	GTIN
60862	27 x 17 x 19 cm	Meerschweinchen, Zwergkaninchen	2	



Grasnest

- zu 100 % aus Naturmaterialien

Art.-Nr.	Maße	für z. B.	VE	GTIN
6108	ø 10 cm	Mäuse	3	
6109	ø 10 x 19 cm	Mäuse	3	
6110	ø 16 cm	Mäuse, Hamster	3	



Grashaus

- zu 100 % aus Naturmaterialien

Art.-Nr.	Maße	für z. B.	VE	GTIN
6118	18 x 13 x 28 cm	Hamster, große Hamster	3	



Kokosnuss-Halbschale

- zu 100 % aus Naturmaterialien
- Inhalt: 3 St.

Art.-Nr.	Maße	für z. B.	VE	GTIN
76160	ø 8/10/12 cm	Mäuse, Hamster	6	



Kleintierhaus

- diverse Farben
- Kunststoff

Art.-Nr.	Maße	für z. B.	VE	GTIN
61342	23 x 15 x 26 cm	große Hamster	4	
61343	29 x 19 x 33 cm	Meerschweinchen, Zwergkaninchen	4	



Kuschelbett

- Polyestervlies-Füllung
- zum Einhängen
- formstabiler Boden
- stufenlos verstellbare Nylonbänder
- diverse Farben
- Baumwolle/Lammfell-Optik (Polyester)



Art.-Nr.	Maße	für z. B.	VE	GTIN
62705	30 x 8 x 25 cm	Chinchillas, Ratten	3	4 011905 627052

Kuschelhöhle

- zum Einhängen
- diverse Farben
- Baumwolle/Lammfell-Optik (Polyester)



Art.-Nr.	Maße	für z. B.	VE	GTIN
6271	ø 10 x 9 cm	Mäuse, Hamster	3	4 011905 062716

Kuscheltunnel

- zum Einhängen
- diverse Farben
- Baumwolle/Lammfell-Optik (Polyester)



Art.-Nr.	Maße	für z. B.	VE	GTIN
6910	ø 14 x 45 cm	Frettchen, Ratten	3	4 011905 069104

Kuschelhöhle

- zum Einhängen
- Plüsch/Lammfell-Optik (Polyester)



Art.-Nr.	Maße	für z. B.	VE	GTIN
62785	ø 11 x 14 cm	Hamster	3	4 011905 627854

Kuschelhöhle

- zum Einhängen
- diverse Farben
- Baumwolle/Lammfell-Optik (Polyester)



Art.-Nr.	Maße	für z. B.	VE	GTIN
6276	9 x 12 x 16 cm	Mäuse, Hamster	3	4 011905 062761

Hängematte mit 2 Etagen

- zum Einhängen
- diverse Farben
- Baumwolle/Lammfell-Optik (Polyester)



Art.-Nr.	Maße	für z. B.	VE	GTIN
62696	22 x 15 x 30 cm	Chinchillas, Ratten	3	4 011905 626963

Hängematte

- zum Einhängen
- diverse Farben
- Baumwolle/Lammfell-Optik (Polyester)



Art.-Nr.	Maße	für z. B.	VE	GTIN
62691	18 x 18 cm	Mäuse, Hamster	3	4 011905 626918
62692	30 x 30 cm	große Hamster, Degus	3	4 011905 626925
6913	45 x 45 cm	Frettchen, Ratten	3	4 011905 069135

Höhle Sunny

- zum Einhängen
- Plüsch (Polyester)



Art.-Nr.	Maße	für z. B.	VE	GTIN
62680	ø 12 x 17 cm	Mäuse, Hamster	4	4 011905 626802

Hängematte Sunny

- 2 Ebenen
- zum Einhängen
- Plüsch (Polyester)



Art.-Nr.	Maße	für z. B.	VE	GTIN
62686	30 x 30 cm	große Hamster, Degus	3	4 011905 626864

Höhle & Hängematte Sunny

- zum Einhängen
- Plüsch (Polyester)



Art.-Nr.	Maße	für z. B.	VE	GTIN
62685	41 x 27 x 23 cm	Kleinnager, Kaninchen	3	4 011905 626857



Kuschelhöhle

zwei Eingänge

- 2 Liegeflächen, untere gepolstert
- Plüsch-Bezug (Polyester)



Art.-Nr.	Maße	für z. B.	GTIN
63100	36 x 25 x 36 cm	Meerschweinchen, Kaninchen	 4 011905 631004

Höhle Sunny

- Kurzhaar-Plüsch/Plüsch
- Polyester-Bezug
- Schaumstoff-Füllung
- Rand mit Polyestervlies-Füllung



Art.-Nr.	Maße	für z. B.	GTIN
62805	44 x 33 x 40 cm	Meerschweinchen, Zwergkaninchen	 4 011905 628059 NEW

WigWam Sunny

- kuschelige Einlage mit Plüsch schützt vor Bodenkälte
- mit Schaumstofffüllung, Bezug abnehmbar
- rutschfester Gummiboden
- Polyester



Art.-Nr.	Maße	für z. B.	VE	GTIN
62684	37 x 35 x 37 cm	Meerschweinchen, Kaninchen	3	 4 011905 626840

Kuschelbett Sunny

- Kurzhaar-Plüsch/Plüsch
- Polyester-Bezug
- Rand mit Polyestervlies-Füllung
- Liegefläche: Schaumstoff-Füllung
- rutschfester Boden



Art.-Nr.	Maße	für z. B.	GTIN
62802	30 x 6 x 22 cm	Meerschweinchen, Kaninchen	4 047974 628027
62803	38 x 7 x 25 cm	Kaninchen	4 047974 628034

**Liegematte Sunny**

- Kurzhaar-Plüsch
- Plüsch-Bezug (Polyester)
- dünne Schaumstoff-Füllung
- passend für Transportboxen Midi-Capri
- rutschfester Gummiboden



Art.-Nr.	Maße	für z. B.	VE	GTIN
62800	37 x 24 cm	Meerschweinchen, Zwergkaninchen	2	4 011905 628004

Kuschelbett

- Baumwolle/Lammfell-Optik (Polyester)
- Polyestervlies-Füllung
- wendbar
- diverse Farben



Art.-Nr.	Maße	für z. B.	VE	GTIN
62701	16 x 13 cm	Mäuse, Hamster	3	4 011905 627014
62702	30 x 22 cm	große Hamster, Meerschweinchen	3	4 011905 627021

**Kuschelbett**

- Baumwolle/Lammfell-Optik (Polyester)
- Schaumstoff-Füllung
- wendbar
- diverse Farben



Art.-Nr.	Maße	für z. B.	GTIN
62703	35 x 28 cm	Meerschweinchen, Zwergkaninchen	4 011905 627038

**Grasbett**

- zu 100 % aus Naturmaterialien

Art.-Nr.	Maße	für z. B.	VE	GTIN
61153	33 x 12 x 26 cm	Meerschweinchen, Zwergkaninchen	3	4 011905 611532

Wärmekissen für Mikrowelle

unterstützt die Regulierung der Körpertemperatur

- speichert die Wärme bis zu 8 Stunden
- einfach in der Mikrowelle zu erwärmen
- auch als Kühlkissen verwendbar
- funktioniert ohne Wasser einzufüllen
- Fleece-Bezug durch Klettverschluss abnehmbar
- tierschutzkonform nach § 18 (AT)



Art.-Nr.	Maße	GTIN
28792	ø 26 cm	4 047974 287927

Iglu mit Kühlplatte

unterstützt die Regulierung der Körpertemperatur

- herausnehmbare Bodenplatte
- Keramik, Bodenplatte lackiert
- tierschutzkonform nach § 18 (AT)



Art.-Nr.	Maße	für z. B.	VE	GTIN
63014	13 x 9 x 15 cm	Mäuse, Hamster	3	4 011905 630144

Kühlplatte

unterstützt die Regulierung der Körpertemperatur

- natürliche Abkühlung durch Platzierung im Schatten
- für zusätzliche Abkühlung vor Gebrauch in den Kühlschrank legen
- rutschfest durch Gummifüße
- zum Reinigen einfach feucht abwischen
- Keramik, lackiert
- tierschutzkonform nach § 18 (AT)



Art.-Nr.	Maße	für z. B.	VE	GTIN
63011	20 x 15 cm	Mäuse, Hamster	3	4 011905 630113
63010	28 x 20 cm	Meerschweinchen	3	4 011905 630106
63012	35 x 25 cm	Kaninchen	3	4 011905 630120



Das Wärmekissen für die Mikrowelle (#28792) wird nicht in das Vereinigte Königreich geliefert.

Keramikhaus

- unterstützt an warmen Tagen die Regulierung der Körpertemperatur
- Dach abnehmbar
- leicht zu reinigen
- tierschutzkonform nach § 18 (AT)



Art.-Nr.	Maße	für z. B.	VE	GTIN
61362	ø 16 x 12 cm	Hamster, große Hamster	3	4 047974 613627

**Keramikhaus**

- zwei Eingänge

Art.-Nr.	Maße	für z. B.	VE	GTIN
61367	21 x 10 x 11 cm	Mäuse, Hamster	2	4 011905 613673

**Keramikhaus**

- unterstützt an warmen Tagen die Regulierung der Körpertemperatur
- leicht zu reinigen



Art.-Nr.	Maße	für z. B.	VE	GTIN
61368	13 x 10 x 10 cm	Mäuse, Hamster	4	4 011905 613680

**Keramikhaus**

- unterstützt an warmen Tagen die Regulierung der Körpertemperatur
- leicht zu reinigen



Art.-Nr.	Maße	für z. B.	VE	GTIN
61369	17 x 8 x 8 cm	Mäuse, Hamster	4	4 011905 613697

Nistmaterial Kapok

- tiergerecht durch feine, leicht auseinanderziehbare Fasern
- extra weich und wärmend
- staubfrei
- tierschutzkonform nach § 18 (AT)

Art.-Nr.	Inhalt/Gewicht	VE	GTIN
60713	40 g	10	4 011905 607139
60714	100 g	5	4 011905 607146





Aufbauvarianten



Indoor Freilaufgehege

- 12 Elemente à 35 x 35 cm (6 x aus Metall/6 x aus Kunststoff mit Metallrahmen)
- zusammensteckbar und beliebig erweiterbar
- auch zum Schutz von Möbeln, Pflanzen und Kabeln bei knabberfreudigen Tieren aufstellbar
- für Kaninchen sollte mindestens ein weiteres Gehege aufgesteckt werden
- Metall, pulverbeschichtet/Kunststoff
- wasserabweisender Boden separat erhältlich (Artikel 62463)
- tierschutzkonform nach § 18 (AT)



Art.-Nr.	Maße	für z. B.	GTIN
62460	140 x 35 x 70 cm	Meerschweinchen, Kaninchen	



Boden für Indoor Freilaufgehege

- passend für Artikel 62460
- schützt vor Verunreinigungen
- wasserabweisend
- einfache Befestigung durch Bänder
- verstärkter Rand mit Schaumstofffüllung, extra formstabil
- zum Reinigen einfach feucht abwischen
- Polyester
- tierschutzkonform nach § 18 (AT)





Art.-Nr.	Maße	GTIN
62463	140 x 70 cm	



Erweiterungselemente für Indoor Freilaufgehege

- passend für Artikel 62460
- 4 Elemente à 35 x 35 cm inkl. Befestigungszubehör
- zusammensteckbar und beliebig erweiterbar
- tierschutzkonform nach § 18 (AT)

Art.-Nr.	Ausführung	Maße	GTIN
62461	Metall	35 x 35 cm	
62462	Kunststoff mit Metallrahmen	35 x 35 cm	

Indoor Freilaufgehege

- 6 Elemente à 48 x 25 cm
- erweiterbar durch zusätzliche Gehege
- Metall, verzinkt

Art.-Nr.	Maße	für z. B.	GTIN
6249	ø 90 x 25 cm	Mäuse, Hamster	

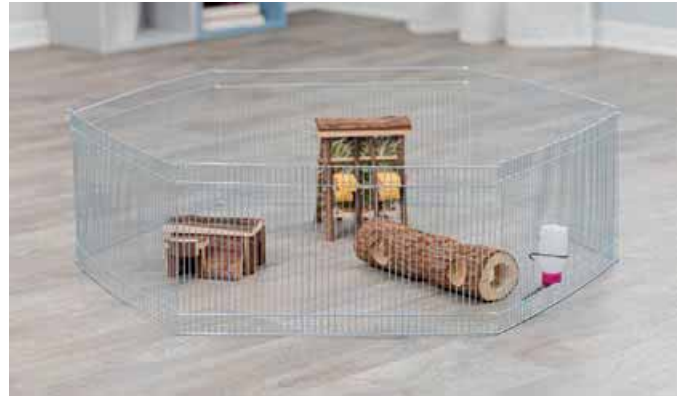

Indoor Freilaufgehege



- 8 Elemente à 34 x 23 cm
- erweiterbar durch zusätzliche Gehege
- Metall, lackiert

Art.-Nr.	Maße	für z. B.	GTIN
6247	ø 86 x 23 cm	Mäuse, Hamster	



Indoor Freilaufgehege

- bei springfreudigen Tieren kann ein weiteres Gehege aufgesteckt werden
- zusammensteckbar und beliebig erweiterbar
- Holz, unbehandelt/Metall
- tierschutzkonform nach § 18 (AT)

Art.-Nr.	Maße	für z. B.	GTIN
62481	4 Elemente à 60 x 50 cm	Meerschweinchen, Zwergkaninchen	
62480	4 Elemente à 60 x 30 cm	Meerschweinchen	







62485/62480

Indoor Gehege

optimal als Schlafdomizil

- vordere Wand mit Acrylglas; herausnehmbar
- seitliche, verschließbare Türklappe
- kombinierbar mit Indoor Freilaufgehege #62480 und #62481
- mit herausnehmbarer Kunststoffwanne für schnelle und leichte Reinigung
- Holz, unbehandelt



Art.-Nr.	Maße	für z. B.	GTIN
62485	100 x 30 x 60 cm	Meerschweinchen	 4 011905 624853
62486	114 x 30 x 74 cm	Meerschweinchen	 4 011905 624860



62487/62481

Indoor Gehege

optimal als Schlafdomizil

- extra hoher Innenrahmen verhindert das Austreten von Einstreu
- mit Metalltür
- Dachhälften separat von oben zu öffnen
- kombinierbar mit Indoor Freilaufgehege #62480 und #62481
- mit 6 Rollen, davon 4 feststellbar
- herausziehbare Kunststoffwannen
- Holz, unbehandelt/Metall

Art.-Nr.	Maße	für z. B.	GTIN
62487	150 x 50 x 60 cm	Meerschweinchen, Kaninchen	 4 011905 624877





62483

Nagerheim

- mit Acrylscheibe zum Beobachten der Tiere
- verschiedene Ebenen ermöglichen abwechslungsreiche Einrichtung
- unteres Frontelement ermöglicht extra hohe Befüllung mit Einstreu zum Buddeln und Höhlenbau
- Frontelemente aufklappbar zur einfachen Reinigung und Fütterung
- Deckel von oben zu öffnen und sicher verschließbar
- Metallgitter ermöglicht das Aufhängen von z. B. Kletterelementen
- einfache Montage
- Holz, unbehandelt/Metall/Acryl



62484

Art.-Nr.	Maße	für z. B.	GTIN
62483	100 x 50 x 50 cm	Mäuse, Hamster	4 011905 624839

Art.-Nr.	Maße	für z. B.	GTIN
62484	115 x 60 x 60 cm	Mäuse, Hamster	4 011905 624846



Nagerheim

- mit Acrylscheibe zum Beobachten der Tiere
- verschiedene Ebenen ermöglichen abwechslungsreiche Einrichtung
- unteres Frontelement ermöglicht extra hohe Befüllung mit Einstreu zum Buddeln und Höhlenbau
- Frontelemente aufklappbar zur einfachen Reinigung und Fütterung
- Deckel von oben zu öffnen und sicher verschließbar
- Metallgitter ermöglicht das Aufhängen von z. B. Kletterelementen
- einfache Montage
- Holz, unbehandelt/Metall/Acryl

Art.-Nr.	Maße	für z. B.	GTIN
62482	100 x 80 x 50 cm	Mäuse	4 011905 624822





Kleintierstall XL mit Wärmedämmung

- obere Außenwände, Wannen und Dach mit Styropor-Dämmung
- durch geringen Gitterabstand (2 cm) auch zur Jungtieraufzucht geeignet
- Rückzugsmöglichkeit mit Schiebetür
- herausnehmbare Kunststoffscheibe bietet Schutz vor Zugluft und Niederschlag
- 7 Türen für gute Handhabung und einfache Reinigung
- Freilauf mit 4 Gittertüren zur flexiblen Nutzung von weiteren natura Freilaufgehegen
- verschließbare Bodenluke mit Kunststoffbeschichtung
- Dach mit Dachpappe
- Dachhälften von oben zu öffnen
- herausziehbare Kunststoffwannen
- eine Dachhälfte mit Stauraum und herausnehmbaren Bodenplatten
- Metallgitter, pulverbeschichtet
- Kiefernholz, lasiert

Art.-Nr.	Maße	Farbe	GTIN
62409	120 x 98 x 94 cm	grau	4 011905 624099



Kleintierstall mit Wärmedämmung

Etagen getrennt oder zusammen nutzbar

- Außenwände, untere Wanne und Dach mit Styropor-Dämmung
- Rückzugsmöglichkeit und Tür auf jeder Ebene
- herausnehmbare Kunststoffscheiben bieten Schutz vor Zugluft und Niederschlag
- verschließbare Bodenluke mit Kunststoffbeschichtung
- Dach mit Dachpappe
- Dach von oben zu öffnen
- herausziehbare Kunststoffwannen
- Beine schützen vor Bodenfeuchte sowie -kälte und sorgen für eine gute Luftzirkulation unterhalb des Stalls
- justierbare Füße
- Metallgitter, pulverbeschichtet
- Kiefernholz, lasiert

Art.-Nr.	Maße	Farbe	GTIN
62403	116 x 113 x 65 cm	grau	4 047974 624036
62404	116 x 113 x 65 cm	braun	4 011905 624044



Kleintierstall mit Freilaufgehege

- durch geringen Gitterabstand (2 cm) auch zur Jungtieraufzucht geeignet
- mit extra Stauraum im Dach
- Rückzugsmöglichkeit mit Schiebetür
- erweiterbar durch natura Freilaufgehege
- Dach mit Dachpappe
- herausziehbare Kunststoffwanne
- Metallgitter, pulverbeschichtet
- Kiefernholz, lasiert



Art.-Nr.	Maße	Farbe	GTIN
62332	199 x 146 x 93 cm	braun	4 011905 623320

Kleintierstall mit Freilaufgehege

- mit extra Stauraum im Dach
- Rückzugsmöglichkeit mit Schiebetür
- Freilaufgehege mit 2 Seitentüren
- erweiterbar durch natura Freilaufgehege
- Fenster mit Kunststoffscheibe
- Dach mit Dachpappe
- herausziehbare Kunststoffwanne
- Metallgitter, pulverbeschichtet
- Kiefernholz, lasiert



Art.-Nr.	Maße	Farbe	GTIN
62335	151 x 107 x 80 cm	dunkelbraun	4 011905 623351

Kleintierstall XL mit Freilaufgehege

- durch geringen Gitterabstand (2 cm) auch zur Jungtieraufzucht geeignet
- Rückzugsmöglichkeit mit Schiebetür
- eine Dachhälfte mit Stauraum und herausnehmbaren Bodenplatten
- 7 Türen für gute Handhabung und einfache Reinigung
- Freilauf mit 4 Gittertüren zur flexiblen Nutzung von weiteren natura Freilaufgehegen
- verschließbare Bodenluke mit Kunststoffbeschichtung
- Dach mit Dachpappe
- Dachhälften von oben zu öffnen
- herausziehbare Kunststoffwannen
- Metallgitter, pulverbeschichtet
- Kiefernholz, lasiert



Art.-Nr.	Maße	Farbe	GTIN
62324	135 x 115 x 112 cm	braun	4 011905 623245



Kleintierstall

Etagen getrennt oder zusammen nutzbar

- mit extra Stauraum im Dach
- Rückzugsmöglichkeit und Tür auf jeder Ebene
- gleichzeitige Nutzung von Rampe und unterer Trennwand
- verschließbare Bodenluke mit Kunststoffbeschichtung
- Dach mit Dachpappe
- Dachhälften separat von oben zu öffnen
- herausziehbare Kunststoffwannen
- Beine schützen vor Bodenfeuchte sowie -kälte und sorgen für eine gute Luftzirkulation unterhalb des Stalls
- justierbare FüÙe
- Metallgitter, pulverbeschichtet
- Kiefernholz, lasiert

Art.-Nr.	MaÙe	Farbe	GTIN
62345	133 x 120 x 83 cm	grau-grün	4 011905 623450



Kleintierstall mit Freilaufgehege

- durch geringen Gitterabstand (2 cm) auch zur Jungtieraufzucht geeignet
- inklusive Rückzugsmöglichkeit
- Freilauf mit 2 Gittertüren zur flexiblen Nutzung von weiteren natura Freilaufgehegen
- doppelte Verriegelung der Gittertüren verhindert ein Eindringen von Fressfeinden
- verschließbare Bodenluke mit Kunststoffbeschichtung
- Dach mit Dachpappe
- Dachhälften von oben zu öffnen
- herausziehbare Kunststoffwanne
- Metallgitter, pulverbeschichtet
- Kiefernholz, lasiert

Art.-Nr.	MaÙe	Farbe	GTIN
62321	124 x 102 x 78 cm	braun	4 011905 623214
62344	124 x 102 x 78 cm	grau/braun	4 011905 623443



Kleintierstall

Etagen getrennt oder zusammen nutzbar

- bei Paarhaltung auf zwei Etagen eine Rückzugsmöglichkeit im oberen Bereich, bei getrennter Haltung Rückzugsmöglichkeit auf jeder Ebene
- untere Ebene mit zusätzlichem Seitengitter
- verschließbare Bodenluke mit Kunststoffbeschichtung
- Dach mit Dachpappe
- Dach von oben zu öffnen
- herausziehbare Kunststoffwannen
- Beine schützen vor Bodenfeuchte sowie -kälte und sorgen für eine gute Luftzirkulation unterhalb des Stalls
- justierbare Füße
- Metallgitter, pulverbeschichtet
- Kiefernholz, lasiert

Art.-Nr.	Maße	Farbe	GTIN
62402	116 x 111 x 65 cm	braun	4 011905 624020



Kleintierstall mit Freilaufgehege

- verschließbare Bodenluke mit Kunststoffbeschichtung
- doppelte Verriegelung der Gittertür verhindert ein Eindringen von Fressfeinden
- erweiterbar durch natura Freilaufgehege
- inklusive Rückzugsmöglichkeit
- Dach mit Dachpappe
- Dach von oben zu öffnen
- herausziehbare Kunststoffwanne
- Metallgitter, pulverbeschichtet
- Kiefernholz, lasiert



Art.-Nr.	Maße	Farbe	GTIN
62302	116 x 97 x 63 cm	braun	4 011905 623023
62303	116 x 97 x 63 cm	grau-grün	4 011905 623030



Meerschweinchenstall mit Freilauf

- verschließbare Bodenluke mit Kunststoffbeschichtung
- doppelte Verriegelung der Gittertür verhindert ein Eindringen von Fressfeinden
- erweiterbar durch natura Freilaufgehege
- inklusive Rückzugsmöglichkeit
- Dach mit Dachpappe
- Dach von oben zu öffnen
- herausziehbare Kunststoffwanne
- Metallgitter, pulverbeschichtet
- Kiefernholz, lasiert



Art.-Nr.	Maße	Farbe	GTIN
62305	104 x 97 x 52 cm	grau/weiß	4 011905 623054
62301	104 x 97 x 52 cm	braun	4 011905 623016



Holzrampe

- für Kleintierheime und -ställe
- erleichtert den Ein- und Ausstieg
- zum Einhängen an den Eingang
- kann mit weiteren Rampen verlängert werden
- Kiefernholz, lasiert



Art.-Nr.	Maße	GTIN
6229	20 x 50 cm	4 011905 062297



Kleintierhaus

- passend für diverse Freilaufgehege
- Dach mit Dachpappe
- Dach von oben zu öffnen
- verschließbare Türklappe
- Artikel 62392 und 62399 mit herausziehbarer Kunststoffwanne
- Beine schützen vor Bodenfeuchte sowie -kälte und sorgen für eine gute Luftzirkulation unterhalb des Hauses
- Kiefernholz, lasiert

Art.-Nr.	Maße	Farbe	GTIN
62391	42 x 43 x 51 cm	braun	4 011905 062396
62392	60 x 47 x 50 cm	braun	4 011905 623924



Kleintierhaus

zwei Eingänge

- Dach mit Dachpappe
- Dächer von oben zu öffnen
- mit verschließbaren Türklappen
- Beine schützen vor Bodenfeuchte sowie -kälte und sorgen für eine gute Luftzirkulation unterhalb des Hauses
- Kiefernholz, lasiert





Art.-Nr.	Maße	Farbe	GTIN
62390	70 x 43 x 45 cm	grau/weiß	4 011905 623900



Kleintierhaus

- Artikel 62397 mit zwei Eingängen
- Dach mit Dachpappe
- Kiefernholz, lasiert

Art.-Nr.	Maße	Farbe	GTIN
62395	40 x 20 x 28 cm	braun	
62397	50 x 30 x 37 cm	grau-grün	



Freilaufgehege XL mit Abdeckung

- große Ebene bietet wettergeschützten Unterstand
- mit Rampe
- Dachhälften separat von oben zu öffnen (eine Hälfte als Wetterschutz geschlossen)
- mit 3 Türen
- Metallgitter, pulverbeschichtet
- Kiefernholz, lasiert



Art.-Nr.	Maße	Farbe	GTIN
62285	233 x 79 x 116 cm	braun	

Freilaufgehege mit Abdeckung

- inklusive wettergeschütztem Haus, Dach von oben zu öffnen
- Abdeckung zur Hälfte aufklappbar
- mit 2 herausnehmbaren Türen zum Anstellen eines natura Kleintierstalles
- Metallgitter, pulverbeschichtet
- Kiefernholz, lasiert



Art.-Nr.	Maße	Farbe	GTIN
62286	150 x 53 x 150 cm	schwarz/braun	

Freilaufgehege mit Abdeckung

- mit 2 kleinen Seitentüren sowie herausnehmbarer Tür zum Anstellen eines natura Kleintierstalles
- Abdeckung beidseitig aufklappbar
- Metallgitter, pulverbeschichtet
- Holz, lasiert



Art.-Nr.	Maße	Farbe	GTIN
62282	174 x 48 x 109 cm	braun	



62451/62335

Freilaufgehege mit Abdeckung

- 1 große Tür in der Abdeckung, 1 große seitliche Tür
- 2 Falltüren zum Anstellen eines natura Kleintierhauses oder -stalls
- inklusive Heringe
- Metall, verzinkt

Art.-Nr.	Maße	GTIN
62451	144 x 58 x 116 cm	4 011905 624518
62452	216 x 65 x 116 cm	4 011905 624525



Sonnenschutz für Freilaufgehege

- mit Klettverschlüssen
- Polyethylen

Art.-Nr.	Maße	für Art.	GTIN
6259	116 x 72 cm	62451/62452	4 011905 062594



Freilaufgehege mit Schutznetz

- 8 Elemente à 80 x 75 cm
- mit Schutznetz, Maschenweite: 1 x 1 cm
- mit Tür
- erweiterbar durch zusätzliches Element (#6244)
- eine Hälfte des Netzes als Sonnenschutz geschlossen
- inklusive Heringe
- Metall, verzinkt

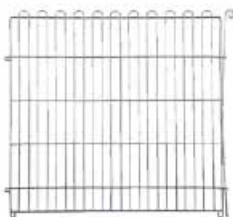

Art.-Nr.	Maße	Ausführung	GTIN
6243	ø 210 x 75 cm	Freilaufgehege	4 011905 062433
6244	80 x 75 cm	Erweiterungselement	4 011905 062440



Freilaufgehege mit Schutznetz

- 8 Elemente à 60 x 57 cm
- mit Schutznetz, Maschenweite: 1 x 1 cm
- mit Tür
- erweiterbar durch zusätzliche Gehege
- Ersatz-Schutznetz separat erhältlich (#62412)
- Metall, pulverbeschichtet

Art.-Nr.	Maße	Ausführung	GTIN
62411	ø 150 x 57 cm	Freilaufgehege	4 011905 624112
62412	ø 150 cm	Schutznetz	4 011905 624129



Jungtiergehege mit Schutznetz

geringer Gitterabstand verhindert das Durchschlüpfen

- 6 Elemente à 58 x 38 cm
- mit Schutznetz, Maschenweite: 1 x 1 cm
- mit Tür
- erweiterbar durch zusätzliche Gehege
- eine Hälfte des Netzes als Sonnenschutz geschlossen
- Metallgitter, pulverbeschichtet

Art.-Nr.	Maße	GTIN
6242	ø 116 x 38 cm	4 047974 062425



Freilaufgehege mit Schutznetz

- 6 Elemente à 63 x 58 cm
- mit Schutznetz, Maschenweite: 1 x 1 cm
- mit Tür
- erweiterbar durch zusätzliches Element (#6252)
- inklusive Heringe
- Metall, verzinkt

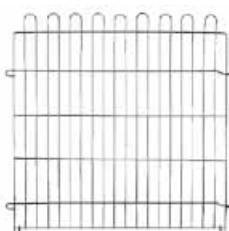

Art.-Nr.	Maße	Ausführung	GTIN
6253	ø 126 x 58 cm	Freilaufgehege	4 011905 062532
6252	63 x 58 cm	Erweiterungselement	4 011905 062525



Freilaufgehege

- 6 Elemente à 63 x 58 cm
- mit Tür
- erweiterbar durch zusätzliches Element (#6252)
- inklusive Heringe
- Metall, verzinkt



Art.-Nr.	Maße	Ausführung	GTIN
6250	ø 126 x 58 cm	Freilaufgehege	4 011905 062501
6252	63 x 58 cm	Erweiterungselement	4 011905 062525



Netz mit Sonnenschutz

- eine Hälfte als Sonnenschutz geschlossen
- Maschenweite: 1 x 1 cm
- Polyethylen

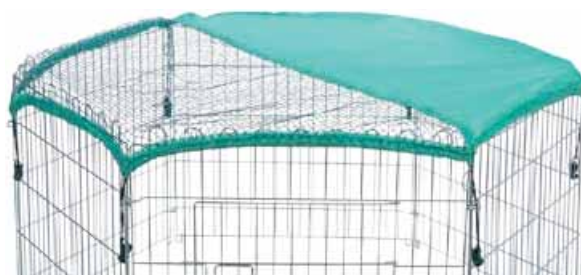

Art.-Nr.	für Art.	GTIN
6251	6250/6253	

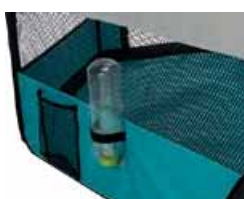

Freilauf

- für drinnen und draußen
- verhindert ein Freigraben der Kleintiere
- Gummierung sowie Seitenränder schützen vor Verunreinigungen sowie Bodennässe und -kälte
- Bodeneinlage herausnehmbar
- mit Öffnung zur Befestigung einer Tränke
- mit zwei Seitentaschen
- kann mithilfe von Schlaufen fixiert werden
- Netz und Nylonboden abnehmbar, Handwäsche
- zusammenfaltbar, mit Transporttasche
- Polyester



Art.-Nr.	Maße	für z. B.	GTIN
64054	ø 130 x 55 cm	Meerschweinchen, Zwergkaninchen	
64055	ø 150 x 65 cm	Meerschweinchen, Kaninchen	





TRIXIE

Terraristik

Seite
6-1 bis
6-20

Der sichere Weg zur richtigen UV-B-Versorgung

Auf den Verpackungen der TRIXIE REPTILAND-UV-Lampen wird sowohl der Anfänger als auch der Fachmann mithilfe eines einfachen aber wissenschaftlich fundierten Leitsystems bei der Auswahl des richtigen Leuchtmittels unterstützt.

So leiten Piktogramme und ein Farbsystem den Reptilienhalter zum optimalen Leuchtmittel für die UV-B-Versorgung. Die Lebensraum-Piktogramme auf der Vorderseite der Verpackung dienen zur schnellen Orientierung und stehen stellvertretend für Regionen, welche eine ähnliche UV-B-Strahlungsintensität aufweisen:



Gemäßigte Zone



Regenwald, Tropische/
Subtropische Wälder



Wüste, Halbwüste, Savanne

Natürlicher Lebensraum

Wüste, Halbwüste, Savanne



Regenwald, Tropische/
Subtropische Wälder, Feuchte
Savanne, Gemäßigte Zone



Alle Lebensräume

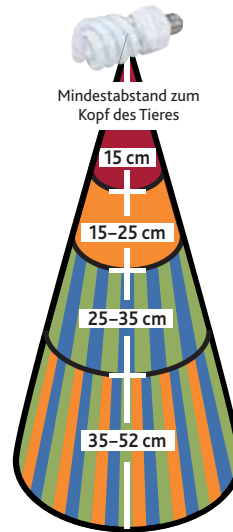

Aktivitätszeiten

Zone

Sonnenbadende,
tagaktive Tiere



3

Sonnenbadende,
tagaktive Tiere



2

Dämmerungs-
aktive &
nachtaktive Tiere



1

Beispiel: Desert Pro Compact 10.0/23 W

Der Klimazonen-Globus unterstützt bei der Suche nach dem natürlichen Lebensraum und markiert anhand von drei Farben Gebiete mit ähnlicher UV-Sonnenbestrahlung.

In den grünen und blauen Gebieten ist die natürliche UV-B-Strahlung während der jeweiligen Sommerzeiten ähnlich stark. Darum werden diese Gebiete bei der Bestrahlungsempfehlung zu einer Zone (2) zusammengefasst.

Nachdem die richtige Klimazone für das jeweilige Reptil auf dem Globus identifiziert wurde, kann anhand der Farbe der Klimazone auf dem Distanzkegel die optimale Entfernung zwischen Tier und Leuchtmittel abgelesen werden.

Diese Distanzen sind für jede UV-B-Lampe individuell vermessen. Für dämmerungs- und nachtaktive Reptilien gilt unabhängig vom Lebensraum immer die Zone 1.

Zum Schutz des Tieres vor zu intensiver UV-Strahlung sollte der angegebene Mindestabstand nicht unterschritten werden.

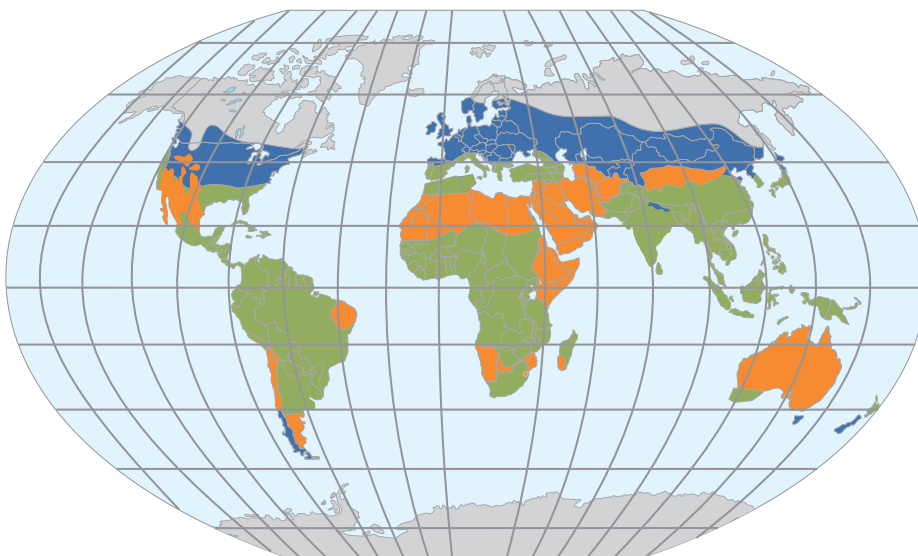

Piktogramm-Beispiele:



Gibt an, wie viel Prozent der Ausgangsleistung der UV-B-Strahlung nach einer bestimmten Laufzeit im Durchschnitt noch abgestrahlt werden.



Gibt die Farbtemperatur des abgestrahlten Lichtes an. Die internationale Norm für mittleres Sonnenlicht beträgt 5500 Kelvin.



Gibt den Farbwiedergabeindex des abgestrahlten Lichtes an. Der Index beschreibt die Qualität der Farbwiedergabe von Leuchtmitteln (z. B. 1A = sehr gut).



Gibt an, mit welcher maximalen vertikalen Neigung sich das Leuchtmittel noch störungsfrei betreiben lässt (nur bei Mischlichtlampen).

Wärme-Spot

Breitspektrum-Reflektor-Spotlampe

- schafft warme Plätze zum Sonnenbaden
- infrarote Strahlung unterstützt Wärmeregulierung und Verdauung
- UV-A-Strahlung stimuliert natürliches Verhalten sowie den Appetit
- erhöht die Umgebungstemperatur im Terrarium



Art.-Nr.	Form	Maße	Leistung	VE	GTIN
76003	NR80	ø 80 x 108 mm	100 W	3	4 011905 760032
76004	NR95	ø 95 x 130 mm	150 W	3	4 011905 760049



Neodymium Wärme-Spot

Breitspektrum-Reflektor-Spotlampe

- enthaltene Neodymium realisiert eine natürlichere Darstellung der Tiere und Pflanzen im Terrarium
- schafft warme Plätze zum Sonnenbaden
- infrarote Strahlung unterstützt Wärmeregulierung und Verdauung
- UV-A-Strahlung stimuliert natürliches Verhalten sowie den Appetit
- erhöht die Umgebungstemperatur im Terrarium



Art.-Nr.	Form	Maße	Leistung	VE	GTIN
76005	R63	ø 63 x 100 mm	35 W	3	4 011905 760056
76006	R63	ø 63 x 100 mm	50 W	3	4 011905 760063
76007	R63	ø 63 x 100 mm	75 W	3	4 011905 760070
76008	R80	ø 80 x 108 mm	100 W	3	4 011905 760087



HeatSpot Pro

Halogen Wärme-Spot-Lampe

- schafft helle und warme Plätze zum Sonnenbaden
- fördert das Wohlbefinden und unterstützt den Verdauungsprozess
- mit speziellem Reflektor für optimale Ausleuchtung
- benötigt kein externes Startgerät



Art.-Nr.	Maße	Leistung	Ausstrahlungswinkel	VE	GTIN
76012	ø 65 x 88 mm	35 W	25°	3	4 011905 760124
76013	ø 65 x 88 mm	50 W	25°	1	4 011905 760131
76014	ø 81 x 108 mm	75 W	30°	1	4 011905 760148



Infrarot Wärme-Spot

- ideal zur Schaffung von benötigten Wärmeregionen im Terrarium
- infrarote Strahlung trägt wesentlich zur Wärmeregulierung bei
- fördert das Wohlbefinden und unterstützt den Verdauungsprozess
- als Dauerwärmequelle in Terrarien geeignet



Art.-Nr.	Form	Maße	Leistung	VE	GTIN
76094	R63	ø 63 x 100 mm	35 W	3	4 011905 760940
76095	R63	ø 63 x 100 mm	50 W	3	4 011905 760957
76096	R63	ø 63 x 100 mm	75 W	3	4 011905 760964
76097	R80	ø 80 x 108 mm	100 W	3	4 011905 760971
76098	R95	ø 95 x 130 mm	150 W	3	4 011905 760988



Sunlight Pro Compact 2.0

UV-Vollspektrum-Kompaktlampe

- optimales Lichtspektrum mit geringen UV-B- und UV-A-Anteilen für Reptilien, Amphibien und Spinnentiere in Terrarien
- realisiert natürliche Lichtverhältnisse
- emittierte UV-A-Strahlen fördern Aktivität, Fortpflanzung und Appetit
- erzeugtes Tageslichtspektrum fördert Pflanzenwachstum



Art.-Nr.	Maße	Leistung	Lichtstrom	GTIN
76033	ø 60 x 152 mm	23 W	1100 lm	4 011905 760339



Tropic Pro Compact 6.0

UV-B-Kompaktlampe

- simuliert die natürliche UV-Strahlung der Sonne
- strahlt keine gefährliche nicht terrestrische UV-B-Strahlung ab
- optimale UV-B-Versorgung von tagaktiven Reptilien der Tropen und Subtropen
- unterstützt die Vitamin D₃-Synthese und beugt Stoffwechselkrankheiten vor
- emittierte UV-A-Strahlen fördern Aktivität, Fortpflanzung und Appetit der Tiere



Art.-Nr.	Maße	Leistung	Lichtstrom	GTIN
76034	ø 60 x 152 mm	23 W	600 lm	4 011905 760346



Desert Pro Compact 10.0

UV-B-Kompaktlampe

- simuliert die natürliche UV-Strahlung der Sonne
- strahlt keine gefährliche nicht terrestrische UV-B-Strahlung ab
- optimale UV-B-Versorgung von tagaktiven Reptilien der Wüsten- und Savannengebiete
- unterstützt die Vitamin D₃-Synthese und beugt Stoffwechselerkrankungen vor
- emittierte UV-A-Strahlen fördern Aktivität, Fortpflanzung und Appetit der Tiere



Art.-Nr.	Maße	Leistung	Lichtstrom	GTIN
76035	ø 60 x 152 mm	23 W	540 lm	



ProSun Mixed D3

UV-B-Quecksilber-Mischlichtlampe

- selbststartende UV-B Hochdrucklampe
- optimale Versorgung mit UV-A, UV-B und Infrarot-Wärme von Reptilien in Terrarien
- simuliert die natürliche UV-Strahlung der Sonne
- strahlt keine gefährliche nicht terrestrische UV-B-Strahlung ab
- für ganztägige Bestrahlung geeignet (empfohlene Abstände einhalten)
- unterstützt die Vitamin D₃-Synthese und beugt Stoffwechselerkrankungen vor
- emittierte UV-A Strahlen fördern Aktivität, Fortpflanzung und Appetit der Tiere
- #76026: durch Optimierung der Oberfläche wird UV-Strahlung und Wärme eines vergleichbaren 160 Watt-Leuchtmittels, bei einer Leistung von nur 125 Watt, erreicht



Art.-Nr.	Maße	Leistung	Lichtstrom	Kelvin	GTIN
76027	ø 80 x 108 mm	70 W	450 lm	3500	
76025	ø 95 x 130 mm	100 W	700 lm	3800	
76026	ø 115 x 285 mm	125 W	2000 lm	4500	



Keramik-Infrarot-Heizstrahler

- ideal zur Schaffung der benötigten Wärmeregionen im Terrarium
- infrarote Strahlung trägt wesentlich zur Wärmeregulierung bei
- als Dauerwärmequelle in Terrarien geeignet
- unterstützt den Verdauungsprozess, fördert das Wohlbefinden und die Aktivität
- sehr lange Lebensdauer (bis zu 10.000 Stunden)



Art.-Nr.	Maße	Leistung	Terrariengröße	GTIN
76100	ø 75 x 100 mm	50 W	bis zu 75 l	
76101	ø 75 x 100 mm	75 W	75-100 l	
76102	ø 75 x 100 mm	100 W	100-150 l	





Reflektor-Klemmleuchte

mit Schutzgitter und Pro-Thermosockel

- besonders hitzebeständige Keramikfassung mit Silikonkabel
- polierter Reflektor verstärkt wirksam die UV-B-Strahlung und ermöglicht größere Distanzen zwischen Tier und Leuchtmittel
- kann als Klemmlampe, frei hängend sowie als Festinstallation im Terrarium verwendet werden
- enthaltenes Schutzgitter verhindert Verbrennungen durch den Kontakt mit dem Leuchtmittel
- Kabel mit Schalter
- inkl. Montageanleitung
- Metall
- diese Artikel werden aufgrund des EU-Netzsteckers nicht nach Großbritannien und Irland geliefert



Art.-Nr.	Maße	Max. Leistung	GTIN
76070	ø 14 x 17 cm	75 W	
76071	ø 21 x 19 cm	150 W	

**Reflektor-Set**



für freihängende Keramikfassung Pro Socket

- ideal zur Kombination mit Artikel 76105 und 76109
- Reflektor verstärkt wirksam die UV-B-Strahlung
- enthaltenes Schutzgitter verhindert Verbrennungen durch den Kontakt mit dem Leuchtmittel
- Metall

Art.-Nr.	Maße	GTIN
76074	ø 14 x 13 cm	

**Schutzkorb für Terrarien-Lampen**

- verhindert Verbrennungen durch den Kontakt mit dem Leuchtmittel
- zur festen Installation im Terrarium
- besonders feinmaschig
- Federzug ermöglicht schnelles Öffnen und Schließen
- mit zwei gummierten Kabeldurchführungen
- ideal zur Kombination mit Pro Socket Keramikfassungen
- Artikel 76129 für Mischlichtlampen geeignet
- Metall, pulverbeschichtet

Art.-Nr.	Maße	GTIN
76128	ø 12 x 16 cm	
76129	ø 15 x 22 cm	



Keramikfassung Pro Socket

- besonders hochwertig und hitzebeständig
- zur freihängenden Montage
- Kabel mit Schalter
- Artikel 76105 auch für festen Einbau sowie für Klemmlampen geeignet
- inkl. Montageanleitung
- diese Artikel werden aufgrund des EU-Netzsteckers nicht nach Großbritannien und Irland geliefert



Art.-Nr.	Max. Leistung	VE	GTIN
76105	200 W	3	4 011905 761053
76109	200 W	3	4 011905 761091



Keramikfassung Pro Socket

- besonders hochwertig und hitzebeständig
- zur festen Montage
- Kabel mit Schalter
- inkl. Montageanleitung
- dieser Artikel wird aufgrund des EU-Netzsteckers nicht nach Großbritannien und Irland geliefert



Art.-Nr.	Max. Leistung	VE	GTIN
76110	200 W	3	4 011905 761107



Heizkabel

- ideale Wärmequelle zur optimalen Versorgung von Terrarientieren
- fördert das Wohlbefinden und unterstützt den Verdauungsprozess
- nur zur Verwendung außerhalb des Terrariums geeignet
- je nach Größe und Stellfläche können mehrere Terrarien durch ein Heizkabel mit Wärme versorgt werden
- nicht wasserdicht
- diese Artikel werden aufgrund des EU-Netzsteckers nicht nach Großbritannien und Irland geliefert

Art.-Nr.	Maße	Leistung	GTIN
76080	3,50 m	15 W	4 011905 760803
76081	4,50 m	25 W	4 011905 760810
76082	7,00 m	50 W	4 011905 760827



Heizmatte

- ideale Wärmequelle zur optimalen Versorgung von Terrarientieren
- unterstützt den Heilungsprozess bei erkrankten Tieren und fördert das Wohlbefinden
- wirkt sich stimulierend auf die Aktivität der Tiere aus und unterstützt den Verdauungsprozess
- mit eingebautem Überhitzungsschutz
- nur zur Verwendung außerhalb des Terrariums geeignet
- je nach Größe und Stellfläche können mehrere Terrarien durch eine Heizmatte mit Wärme versorgt werden
- diese Artikel werden aufgrund des EU-Netzsteckers nicht nach Großbritannien und Irland geliefert



Art.-Nr.	Maße	Leistung	GTIN
76084	15 x 20 cm	8 W	4 011905 760841
76085	20 x 30 cm	16 W	4 011905 760858



Beregnungsanlage Reptile Rain

- Pumpendruck stufenlos regulierbar
- Filter für Wasserzufuhr direkt aus dem Terrarium
- spezielle Befestigungselemente für eine sichere Anbringung der Düsen
- mit zusätzlichen Düsen erweiterbar
- Niedervoltsystem für höchste Sicherheit
- auch zum Bewässern von Pflanzen
- Kunststoff
- dieser Artikel wird aufgrund des EU-Netzsteckers nicht nach Großbritannien und Irland geliefert



Art.-Nr.	Fassungsvermögen	GTIN
76308	6,5 l	



Ultraschall-Nebler

- erhöht die Luftfeuchtigkeit in Abhängigkeit von der Terrariengröße auf bis zu 100 %
- sorgt für den notwendigen Morgentau in Wüstenterrarien und simuliert tropische Nebelwolken in Tropenterrarien
- regulierbare Ausstoßmenge
- Trockenlaufschutz: Gerät schaltet sich bei Wassermangel automatisch aus
- inklusive 2 m Transportschlauch
- geringer Stromverbrauch
- Wasserverbrauch ca. 300 ml/h
- Kunststoff
- dieser Artikel wird aufgrund des EU-Netzsteckers nicht nach Großbritannien und Irland geliefert

Art.-Nr.	Maße	GTIN
76123	3 l/28 x 27 x 15 cm	



Sprühflasche

- ideal für tägliches Befeuchten kleiner Terrarien
- Kunststoff

Art.-Nr.	Fassungsvermögen	VE	GTIN
76117	1,0 l	2	



Druck-Sprühflasche

- ideal für tägliches Befeuchten kleiner Terrarien
- Kunststoff

Art.-Nr.	Fassungsvermögen	VE	GTIN
76121	1,5 l	2	



Thermometer, analog

- Messbereich von -20 °C bis 50 °C (-4 °F bis 122 °F)
- einfache Anbringung durch Klebestreifen auf der Rückseite

Art.-Nr.	Maße	VE	GTIN
76111	ø 5 cm	3	4 011905 761114



Hygrometer, analog

- Messbereich von 0 % bis 100 % Luftfeuchte
- einfache Anbringung durch Klebestreifen auf der Rückseite

Art.-Nr.	Maße	VE	GTIN
76118	ø 5 cm	3	4 011905 761183



Thermo-/Hygrometer, analog

- Messbereich von -25 °C bis 55 °C (-13 °F bis 131 °F) und 0 % bis 100 % Luftfeuchte
- einfache Anbringung durch Klebestreifen auf der Rückseite

Art.-Nr.	Maße	VE	GTIN
76113	ø 7,5 cm	3	4 011905 761138



Digital-Thermometer, fernführend

- Messbereich von -20 °C bis 50 °C (-4 °F bis 122 °F)
- extra langes Kabel (90 cm) ermöglicht einen flexiblen Einsatz der Sonde
- auch für Aquarien geeignet



Art.-Nr.	Maße	VE	GTIN
76112	6,5 x 4 cm	3	4 011905 761121



Digital-Thermo-/Hygrometer

- Messbereich von 0 °C bis 50 °C (32 °F bis 122 °F) und 30 % bis 90 % Luftfeuchte
- einfache Anbringung durch Saugnapf



Art.-Nr.	Maße	GTIN
76115	3 x 6 cm	4 011905 761152



Digital-Thermo-/Hygrometer, fernführend

- Messbereich von 0 °C bis 70 °C (32 °F bis 158 °F) und 20 % bis 99 % Luftfeuchte



Art.-Nr.	Maße	GTIN
76114	6 x 6 cm	4 011905 761145



Digitale Zeitschaltuhr

- bis zu 8 Ein-/Ausschaltzeiten einstellbar
- Schaltung täglich, an bestimmten Tagen oder in Blöcken möglich
- auch für Aquarien geeignet
- dieser Artikel wird aufgrund des EU-Netzsteckers nicht nach Großbritannien und Irland geliefert

Art.-Nr.	Ausführung	Maße	GTIN
76122	europäisch	7 x 7 cm	
76099	französisch/belgisch	7 x 7 cm	



Thermostat, digital

- ein Schaltkreis
- ideal für den Einsatz von Wärmestrahlern, Heizmatten und anderen Wärmequellen, um eine Überhitzung oder Unterkühlung zu vermeiden
- Steuerungsbereich: 5 °C bis 45 °C
- Heiz- und Kühlbetrieb möglich
- max. Schaltleistung 1200 W
- mit optischer Alarmfunktion
- Länge Sensorkabel: 180 cm
- auch für Aquarien geeignet
- dieser Artikel wird aufgrund des EU-Netzsteckers nicht nach Großbritannien und Irland geliefert

Art.-Nr.	Maße	GTIN
76127	8 x 11 cm	



Thermostat, digital

- zwei getrennte Schaltkreise für Tag- und Nachtsteuerung
- ideal für den Einsatz von Wärmestrahlern, Heizmatten und anderen Wärmequellen, um eine Überhitzung oder Unterkühlung zu vermeiden
- integrierte Zeitschaltuhr (kürzeste Schaltzeit 1 Sekunde)
- Steuerungsbereich: 0 °C bis 50 °C
- Heiz- und Kühlbetrieb möglich
- max. Schaltleistung 2 x 600 W
- auch für Aquarien geeignet
- dieser Artikel wird aufgrund des EU-Netzsteckers nicht nach Großbritannien und Irland geliefert

Art.-Nr.	Maße	GTIN
76124	16 x 4 cm	



Digitaler Thermo-/Hygrostat

- drei getrennte Schaltkreise mit Tag- und Nachtsteuerung
- mit je einem temperaturabhängig und luftfeuchtigkeitsabhängig gesteuertem Anschluss sowie einem Anschluss mit Zeitschaltuhr
- ermöglicht die temperaturabhängige Steuerung einer Wärmequelle sowie die luftfeuchtigkeitsabhängige Steuerung einer Feuchtigkeitsquelle für den Tag- und Nachtbetrieb
- integrierte Zeitschaltuhr (kürzeste Schaltzeit 1 Sekunde)
- Steuerungsbereich Temperatur: 0 °C bis 50 °C
- Steuerungsbereich Luftfeuchte: 20 % bis 90 %
- Heiz- und Kühlbetrieb möglich
- max. Schaltleistung 3 x 400 W
- dieser Artikel wird aufgrund des EU-Netzsteckers nicht nach Großbritannien und Irland geliefert

Art.-Nr.	Maße	GTIN
76125	16 x 4 cm	

Wüstensand

Substrat für Wüstenterrarien

- original afrikanisches Bodensubstrat
- gleichmäßig feinkörniger Wüstensand
- ermöglicht eine lebensraumnahe Gestaltung von Wüstenterrarien
- unterstützt das natürliche Verhalten der Tiere
- gute Wärmeleitfähigkeit und daher auch für Heizmatten und -kabel geeignet
- optimal auch als Bodengrund zur Eiablage
- leicht zu reinigen



Art.-Nr.	Inhalt/Gewicht	Farbe	VE	GTIN
76132	5 kg	rot	4	

Höhlelsand

Lehmhaltiges Terrariensubstrat

- für grabende Reptilien und andere Terrarienbewohner
- zum Einrichten stabiler Höhlen und Gänge
- speichert Feuchtigkeit durch Lehmanteil
- ermöglicht eine lebensraumnahe Gestaltung von Wüstenterrarien
- unterstützt das natürliche Verhalten der Tiere
- ca. 20 Stunden bis Austrocknung



Art.-Nr.	Inhalt/Gewicht	Farbe	VE	GTIN
76133	5 kg	dunkelrot	4	

Basissand

Substrat für Wüstenterrarien

- gleichmäßig feinkörniger Terrariensand
- ermöglicht eine lebensraumnahe Gestaltung von Wüstenterrarien
- unterstützt das natürliche Verhalten der Tiere
- gute Wärmeleitfähigkeit und daher auch für Heizmatten und -kabel geeignet
- optimal auch als Bodengrund zur Eiablage
- leicht zu reinigen



Art.-Nr.	Inhalt/Gewicht	Farbe	VE	GTIN
76131	5 kg	beige	4	
76134	5 kg	sand	4	

Naturhumus

- spezielles Torf-/Sandgemisch für feuchte und halbfeuchte Terrarien
- idealer Bodengrund für viele Reptilien (z. B. Jemenchamäleon, Hausgecko, Rotkehlantoli), Spinnentiere und Amphibien
- Beimischung von Tonerde optimiert die Wasserspeicherung
- ideal für Tiere mit Grabtrieb
- ohne Düngemittelzusätze



Art.-Nr.	Inhalt	VE	GTIN
76137	10 l	1	
76138	20 l	2	

Pinienrinde

natürliches Terrariensubstrat

- idealer Bodengrund für viele Schlangenarten und Tropenreptilien
- antibakterielle und fungizide Wirkung
- entstaubt und hochehitzt
- dient als Feuchtigkeitsspeicher und absorbiert Gerüche
- ohne chemische Zusatzstoffe



Art.-Nr.	Inhalt	VE	GTIN
76141	10 l	6	
76142	20 l	1	

Buchenhack, extra fein

natürliches Terrariensubstrat

- staubfreies und hygienisches Einstreu
- idealer Bodengrund für die Aufzucht von Reptilien
- minimale Restfeuchte garantiert hohe Saugfähigkeit
- ohne chemische Zusatzstoffe



Art.-Nr.	Inhalt	VE	GTIN
76144	10 l	6	
76145	20 l	1	

Buchenhack

Natürliches Terrariensubstrat

- staubfreies und hygienisches Einstreu
- idealer Bodengrund für viele Reptilienarten
- minimale Restfeuchte garantiert hohe Saugfähigkeit
- ohne chemische Zusatzstoffe



Art.-Nr.	Inhalt	VE	GTIN
76147	10 l	6	4 011905 761473
76148	20 l	1	4 011905 761480

Vermiculit

Natürliches Inkubationssubstrat

- besonders geeignet als Brutsubstrat für Reptilienelege
- wärmeisolierend und feuchtigkeitsabsorbierend
- sorgt für stabilen Gehalt der Luftfeuchtigkeit
- ohne chemische Zusatzstoffe
- 2-4 mm Körnung



Art.-Nr.	Inhalt	VE	GTIN
76156	5 l	4	4 011905 761565

Kokoshack

Tropisches Terrariensubstrat

- für Feucht- und Regenwaldterrarien
- 4- bis 5fache Ausdehnung
- optimaler Feuchtigkeitsspeicher
- organische Kokosnusssfaser
- hitzesterilisiert, dadurch pilz- und keimfrei
- ohne Zusatz von Düngemitteln



Art.-Nr.	Ausdehnung	VE	GTIN
76150	ergibt 4,5 l	6	4 011905 761503

Kokosfaserhumus

Tropisches Terrariensubstrat

- 7- bis 8fache Ausdehnung
- pH-Wert zwischen 5,0 und 6,0
- hitzesterilisiert, dadurch pilz- und keimfrei
- ohne Zusatz von Düngemitteln
- Art. 76152: Abgabe nur in ganzer VE



Art.-Nr.	Ausdehnung	VE	GTIN
76152	ergibt 2 l	6	4 011905 761527
76153	ergibt 9 l	6	4 011905 761534
76154	ergibt 60 l	1	4 011905 761541

Terrarienmoos

Tropisches Terrariensubstrat

- erhöht und erhält die Luftfeuchtigkeit in Terrarien
- auch als Nährboden für Pflanzen geeignet (z. B. Orchideen)
- ohne chemische Zusatzstoffe



Art.-Nr.	Ausdehnung	VE	GTIN
76158	ergibt 4,5 l	4	4 011905 761589

Terrarienmoos

Terrariensubstrat für Feuchterrarien

- erhöht und erhält die Luftfeuchtigkeit in Terrarien
- ohne chemische Zusatzstoffe



Art.-Nr.	Inhalt/Gewicht	VE	GTIN
76155	200 g	4	4 011905 761558



Kokosnuss-Halbschale

- geeignet für Reptilien und Kleinnager
- optimale Rückzugsmöglichkeit
- auch für Aquarien geeignet
- Inhalt: 3 St.
- zu 100 % aus Naturmaterialien

Art.-Nr.	Maße	Inhalt	VE	GTIN
76160	ø 8/10/12 cm	3 St.	6	4 011905 761602



Weinrebe, wassergestrahlt

- geeignet für baumbewohnende Reptilien, Vögel, Kaninchen und Kleinnager
- ideal zum Klettern
- zu 100 % aus Naturmaterialien
- Naturprodukte können in Größe und Form variieren
- Abgabe nur in ganzer VE

Art.-Nr.	Größe	Maße	VE	GTIN
76169	M	30–40 cm	5	4 011905 761695
76170	L	40–55 cm	5	4 011905 761701
76171	XL	55–75 cm	6	4 011905 761718



Rück-/Seitenwand, Schwarzkork

- aus dampfgepresstem Naturkork
- leichte Verarbeitung
- gute Dämmeigenschaften
- ohne chemische Zusatzstoffe
- aus nachwachsenden Rohstoffen
- Abgabe nur in ganzer VE

Art.-Nr.	Maße	VE	GTIN
76179	100 x 50 x 2 cm	5	4 011905 761794



Tronchos Korkäste-Mix

- geeignet für Reptilien, Vögel, Kaninchen und Kleinnager
- ideal zum Klettern
- zu 100 % aus Naturmaterialien
- Naturprodukte können in Größe und Form variieren
- Abgabe nur in ganzer VE

Art.-Nr.	Maße	VE	GTIN
76409	1 kg/ø 2–10 cm/25–75 cm	15	4 011905 764092

Korkröhre

- geeignet für Reptilien, Kaninchen und Kleinnager
- optimale Rückzugsmöglichkeit
- ideal zum Klettern
- zu 100 % aus Naturmaterialien
- Naturprodukte können in Größe und Form variieren
- Abgabe nur in ganzer VE

Art.-Nr.	Größe	Maße	VE	GTIN
76404	XS–S	ø 5–10 cm/ 5 – 20 cm	10	4 011905 764047
76401	M	ø 9–14 cm/ 25 – 40 cm	8	4 011905 764016
76402	L	ø 15–19 cm/ 28 – 55 cm	5	4 011905 764023
76403	XL	ø 25–35 cm/ 65 – 75 cm	2	4 011905 764030





Kork-Mix

- geeignet für Reptilien und Kleinnager
- optimale Rückzugsmöglichkeit
- ideal zum Klettern
- zu 100 % aus Naturmaterialien
- Naturprodukte können in Größe und Form variieren
- Abgabe nur in ganzer VE

Art.-Nr.	Maße	VE	GTIN
76408	300 g/5-15 cm pro Stück	10	



Korkplatte

- geeignet für Reptilien, Kaninchen und Kleinnager
- optimale Rückzugsmöglichkeit
- ideal zum Klettern
- zu 100 % aus Naturmaterialien
- Naturprodukte können in Größe und Form variieren
- Abgabe nur in ganzer VE

Art.-Nr.	Größe	Maße	VE	GTIN
76405	M	10-15 cm x 25-40 cm	10	
76406	L	15-25 cm x 28-55 cm	8	



Baumstamm

- auch für Aquarien geeignet
- Polyesterharz

Art.-Nr.	Maße	GTIN
76323	21 cm	



Baumstamm

- auch für Aquarien geeignet
- Polyesterharz

Art.-Nr.	Maße	GTIN
8818	15 cm	
8828	21 cm	
8819	31 cm	



Reptilienhöhle, Eier

- optimale Rückzugsmöglichkeit
- Polyesterharz

Art.-Nr.	Maße	GTIN
76326	15 x 6 x 12 cm	



Reptilienhöhle, Eier

- optimale Rückzugsmöglichkeit
- Polyesterharz

Art.-Nr.	Maße	GTIN
76327	20 x 13 x 15 cm	

Schlangenhöhle

- Dekor Regenwald
- optimale Rückzugsmöglichkeit
- ideal als Häutungsplatz
- auch für Aquarien geeignet
- Polyesterharz



Art.-Nr.	Maße	GTIN
76199	26 x 20 x 13 cm	

Reptilienhöhle

- Dekor Steppenfelsen
- optimale Rückzugsmöglichkeit
- Polyesterharz



Art.-Nr.	Maße	GTIN
76190	17 x 7 x 10 cm	
76191	24 x 7 x 18 cm	
76192	27 x 10 x 22 cm	
76193	31 x 12 x 27 cm	

Reptilienhöhle

- Dekor Regenwald
- optimale Rückzugsmöglichkeit
- Polyesterharz



Art.-Nr.	Maße	VE	GTIN
76210	16 x 7 x 11 cm	2	
76211	24 x 8 x 17 cm	1	
76212	30 x 10 x 25 cm	1	

Felsplateau mit Höhle

- Dekor Steppenfelsen
- platzsparende Rückzugsmöglichkeit für Terrarientiere
- auch für Aquarien geeignet
- Polyesterharz



Art.-Nr.	Maße	GTIN
76325	25 x 8 x 18 cm	



Felsplateau

- auch für Aquarien geeignet
- Polyesterharz

Art.-Nr.	Maße	GTIN
8846	29 cm	



Felsplateau mit Baumstamm



- auch für Aquarien geeignet
- Polyesterharz

Art.-Nr.	Maße	GTIN
8847	25 cm	

Eck-Fels mit Höhle und Plattform

- Dekor Regenwald
- platzsparende Rückzugsmöglichkeit für Terrarientiere
- auch für Aquarien geeignet
- Polyesterharz



Art.-Nr.	Maße	GTIN
76194	14 x 11 x 14 cm	
76195	19 x 16 x 18 cm	
76196	24 x 19 x 25 cm	

Badeschale

- Dekor Regenwald
- ideal für wasserliebende Reptilien
- Polyesterharz







Art.-Nr.	Maße	GTIN
76209	35 x 9 x 34 cm	

Wasser- und Futterschale

- Dekor Steppenfelsen
- durch glatte Innenseite leicht zu reinigen
- Artikel 76180 besonders gut als Wasserschale für Skorpione und Spinnen und für die Befüllung mit Wasser-Gel geeignet
- Polyesterharz, lebensmittelunbedenkliches Material







Art.-Nr.	Maße	VE	GTIN
76180	6 x 1,5 x 4,5 cm	4	
76181	11 x 2,5 x 7 cm	2	
76183	15 x 3,5 x 12 cm	1	
76184	19 x 5 x 16 cm	1	

Wasser- und Futterschale

- Dekor Regenwald
- durch glatte Innenseite leicht zu reinigen
- Polyesterharz, lebensmittelunbedenkliches Material



Art.-Nr.	Maße	VE	GTIN
76201	10 x 2,5 x 7,5 cm	2	
76202	13 x 3,5 x 11 cm	2	
76204	18 x 4,5 x 17 cm	1	
76205	24 x 5,5 x 20 cm	1	



Futterschere



- ideal zum Füttern von Terrarientieren
- mit Luftlöchern
- Kunststoff

Art.-Nr.	Maße	GTIN
76229	18 cm	



Futterpinzette



- ideal zum Füttern von Terrarientieren
- geeignet zum Bewegen von Skorpionen und Spinnen
- abgeflachte Greifspitze schützt vor Verletzungen
- rostfreier Stahl

Art.-Nr.	Maße	Ausführung	VE	GTIN
76221	20 cm	gerade	3	
76223	30 cm	gebogen	1	





Transport- und Fütterungsbox

- geeignet für Transport, Aufzucht sowie zur Fütterung von Reptilien und Amphibien
- ideal zur Haltung von Futtertieren und als vorübergehendes Quarantäne-Quartier
- mit Griff und Futterluke im Deckel (Artikel 76303 und 76304 ohne Griff)
- zusätzliche Futterluke an der Seite ermöglicht die Nutzung auch bei gestapelten Boxen (gilt nicht für Artikel 76300)
- Kunststoff, leicht zu reinigen

Art.-Nr.	Maße	Farbe	VE	GTIN
76300	19 x 14 x 12 cm	diverse	3	
76301	24 x 17 x 16 cm	diverse	3	
76302	31 x 21 x 21 cm	diverse	3	



Art.-Nr.	Maße	Farbe	GTIN
76303	38 x 26 x 24 cm	diverse	
76304	38 x 14 x 24 cm	diverse	



Terrarienschloss für Schiebetüren

- zum sicheren Verschließen von Terrarien
- Schlüssel mit gleicher Zahnung (gleichschließend)
- stabile Ausführung
- inklusive Ersatzschlüssel
- rostfreier Stahl

Art.-Nr.	VE	GTIN
76224	4	



Siebschaufel

- für Wüstenterrarien
- erleichtert das tägliche Entfernen des Reptilienkots
- reinigt gründlich alle feinsandigen Bodensubstrate
- rostfreier Edelstahl/Kunststoff

Art.-Nr.	Maße	GTIN
76225	31 cm	

Futtersticks für Wasserschildkröten

- Mischfuttermittel als Hauptfutter
- reich an Krebstier- und Fischprotein
- für eine ausgewogene und vitaminreiche (A, D₃ und E) Ernährung



Art.-Nr.	Inhalt/Gewicht	VE	GTIN
76272	180 g	6	4 011905 762722

Naturfutter-Mix für Wasserschildkröten

- Mischfuttermittel als Hauptfutter
- aus getrockneten Futtertieren (Gammarus, Shrimps, ganze Fische und Wasserfliegen)
- für die besonderen Nahrungsbedürfnisse von heranwachsenden und ausgewachsenen Wasserschildkröten
- reich an Protein und Phosphor
- garantiert eine abwechslungsreiche und aktivierende Fütterung



Art.-Nr.	Inhalt/Gewicht	VE	GTIN
76283	100 g	6	4 011905 762838

Naturfutter-Mix für Landschildkröten

- Mischfuttermittel als Hauptfutter
- für Landschildkröten und andere überwiegend pflanzenfressende (herbivore) Reptilien
- optimale Versorgung mit Vitaminen (A, C und D₃) sowie mit Calcium und Phosphor



Art.-Nr.	Inhalt/Gewicht	VE	GTIN
76266	100 g	6	4 011905 762661

Grillen

- als Monoprotein-Snack besonders für Tiere mit Futtermittelallergien geeignet
- proteinreiches Futtermittel für Reptilien
- ideal als Ergänzung zum Lebendfutter
- auch für Kleinsäuger geeignet



Art.-Nr.	Inhalt/Gewicht	VE	GTIN
76392	25 g	6	4 011905 763927



Mehlwürmer

- als Monoprotein-Snack besonders für Tiere mit Futtermittelallergien geeignet
- proteinreiches Futtermittel für Reptilien
- ideal als Ergänzung zum Lebendfutter
- auch für Kleinsäuger geeignet



Art.-Nr.	Inhalt/Gewicht	VE	GTIN
76391	70 g	6	4 011905 763910

Gräser und Wiesenkräuter für Landschildkröten

- Mischfuttermittel als Ergänzungsfuttermittel
- für Landschildkröten und andere überwiegend pflanzenfressende (herbivore) Reptilien
- besonders rohfaserreich und eiweißarm
- Ballast- und Pflanzenwirkstoffe regen die Verdauung an und unterstützen die Abwehrkräfte



Art.-Nr.	Inhalt/Gewicht	VE	GTIN
76279	200 g	6	4 011905 762791

Naturfutter-Mix für Bartagamen

- Mischfuttermittel als Ergänzungsfuttermittel
- ideale Nahrungsergänzung für allesfressende (omnivore) Reptilien
- die enthaltenen Ballast- und Pflanzenwirkstoffe regen die Verdauung an und unterstützen die Abwehrkräfte
- Mehlwürmer und Heuschrecken sorgen für die notwendige Proteinversorgung
- auch für Kleinsäuger geeignet



Art.-Nr.	Inhalt/Gewicht	VE	GTIN
76265	100 g	6	4 011905 762654

Blüten-Mix

- Mischfuttermittel als Ergänzungsfuttermittel
- ideale Nahrungsergänzung für pflanzenfressende (herbivore) sowie allesfressende (omnivore) Reptilien
- die enthaltenen Ballast- und Pflanzenwirkstoffe regen die Verdauung an und unterstützen die Abwehrkräfte
- auch für Kleinsäuger geeignet



Art.-Nr.	Inhalt/Gewicht	VE	GTIN
76394	75 g	6	4 011905 763941

Wasser-Gel für wirbellose Tiere

- zur Wasserversorgung von Futterinsekten und Spinnentieren
- mineralstoffreiches Wasser ohne Chlor (Naturquelle)
- zur mehrtägigen Wasserversorgung bei Transport und Abwesenheit
- verhindert das Ertrinken von Tieren im Trinkwasser



Art.-Nr.	Inhalt	VE	GTIN
76286	250 ml	4	4 011905 762869

Vitamin-/Mineralstoffkomplex

- Mineralfuttermittel für pflanzenfressende (herbivore) Reptilien
- enthält feinstes Mikro-Calcium
- mit Vitaminen, Mineralien und Aminosäuren
- mit Vitamin D₃ (als Cholecalciferol)
- Calcium-Phosphor-Verhältnis (2:1)



Art.-Nr.	Inhalt/Gewicht	VE	GTIN
76384	80 g	6	

Vitamin-/Mineralstoffkomplex

- Mineralfuttermittel für fleischfressende (carnivore) Reptilien (ohne Phosphor)
- auch für Amphibien geeignet
- enthält 30 % feinstes Mikro-Calcium
- mit Vitaminen, Mineralien und Aminosäuren
- mit Vitamin D₃ (als Cholecalciferol)



Art.-Nr.	Inhalt/Gewicht	VE	GTIN
76383	80 g	6	

Calcium, mikrofein

- Calciumcarbonat
- für pflanzenfressende (herbivore) und fleischfressende (carnivore) Reptilien sowie Amphibien
- ideal für die Bestäubung von Futterinsekten
- schnelle Absorption im Körper



Art.-Nr.	Inhalt/Gewicht	VE	GTIN
76382	80 g	6	

Wasseraufbereiter für Wasserschildkröten

- hilft die Übersäuerung des Wassers zu verhindern
- langsame Wirkstoffabgabe für lange Wirkdauer
- mit Calcium und Vitamin B1
- Calcium stärkt den Panzer von Schildkröten



Art.-Nr.	Maße	VE	GTIN
76289	61 x 45 x 20 mm	6	



#971100



TRIXIE Heimtierbedarf
 Industriestr. 32
 24963 Tarp · GERMANY
www.trixie.de

